



SUPERSSELLERS®

...Butiksinventar & Salgsfremmere...

BUTIKSINDRETNING & INVENTAR

TIL ALLE ØNSKER, INDRETNINGER OG BUDGETTER



HURTIGT

Levering fra eget lager
i Vejle.

LET

Bestilling over telefonen
og på webshoppen.

BILLIGT

Standard inventar og - tilbehør
til en god pris.

 75 71 15 99

 www.supersellers.dk

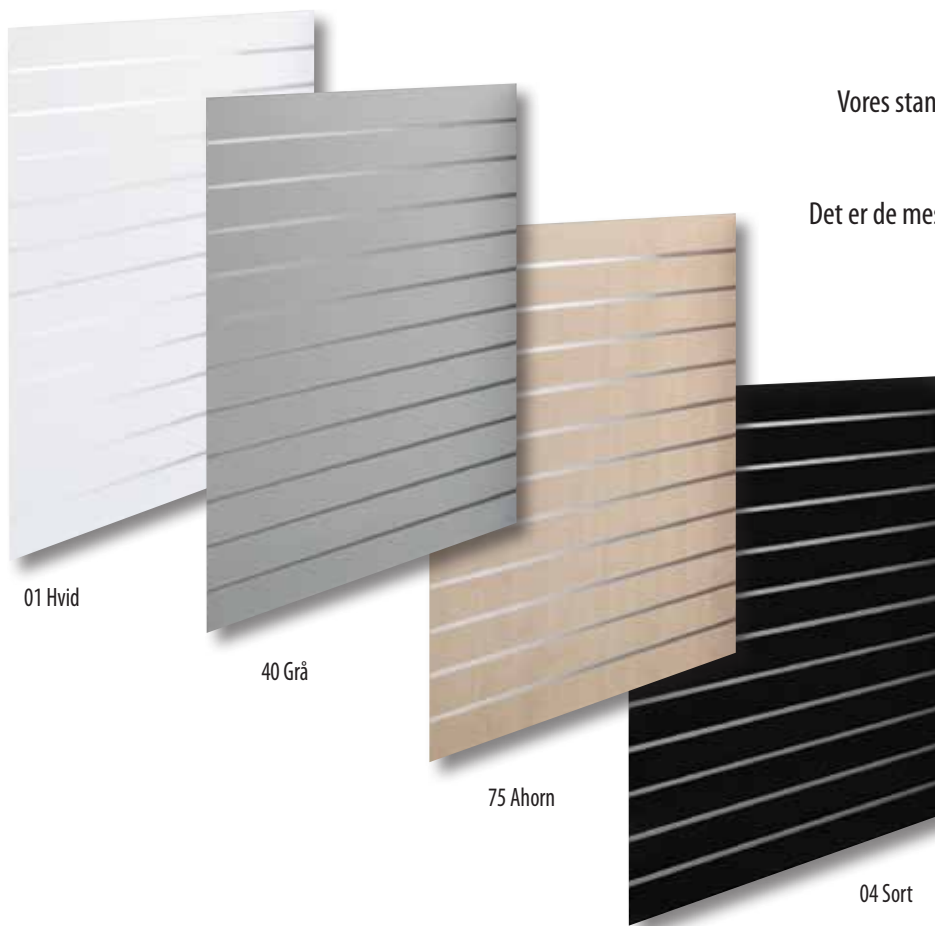

Mest solgte

Vores standard rillepaneler er italiensk producerede og inklusiv lister.

Det er de mest solgte rillepaneler, der lever op til langt de fleste krav til målfasthed og styrke.

10 cm. rilleafstand er det mest solgte.

FAKTA

- 10 cm. rilleafstand
 - Vælg mellem 4 farver rillepanel
 - Glat overflade
- Inkl. lister
- Vælg mellem 3 farver i ALU
 - Vælg mellem 2 farver i plast

Et utal af kombinations muligheder

Standard rillepanel inkl. alulister

Rilleafstand: 10 cm.

Riller pr. panel v. 120 x 120 cm. eller 60 x 120 cm.: 11

Riller pr. panel v. 120 x 240 eller 60 x 240 cm.: 23

Inkl. 11 eller 23 alulister

Tykkelse: 18 mm. MDF

Vælg mellem 4 farver.

Sætpris inkl. alulister

59,5 x 120 cm. Varenr.: 9800 + farve

448,-

59,5 x 240 cm. Varenr.: 9600 + farve

848,-

120 x 120 cm. Varenr.: 9900 + farve

798,-

120 x 240 cm. Varenr.: 9700 + farve

1.498,-

Varenr. 9600 & 9700 består af 2 styk H120 cm. rillepanelplader og en ekstra aluliste til samlingen.

Standard rillepanel inkl. PLASTlister

Rilleafstand: 10 cm.

Riller pr. panel v. 120 x 120 cm. eller 60 x 120 cm.: 11

Riller pr. panel v. 120 x 240 eller 60 x 240 cm.: 23

Inkl. 11 eller 23 plastlister

Tykkelse: 18 mm. MDF

Vælg mellem sort eller hvid.

Sætpris inkl. plastlister

59,5 x 120 cm. Varenr.: 9800 + farve + farveP

348,-

59,5 x 240 cm. Varenr.: 9600 + farve + farveP

648,-

120 x 120 cm. Varenr.: 9900 + farve + farveP

598,-

120 x 240 cm. Varenr.: 9700 + farve + farveP

1.098,-

Varenr. 9600 & 9700 består af 2 styk H120 cm. rillepanelplader og en ekstra plastliste til samlingen.



Glat overflade



01 Hvid



40 Grå



75 Ahorn



04 Sort



Få den flotte afslutning på dit rillepanel

Afslut de lodrette sider med side- eller hjørnelister.

Side- og hjørnelister holder alulisterne i panelet på plads, skjuler ved savspor og giver en flot finish.



Kantafslutning til Rillepaneler

Varenr.:	Artikel:	Beskrivelse:	Farve:	Pris:
D5515-65	Sideliste	20 x 3 mm. L 240 cm.	Alu	145,-
D5516 + farve	Sideliste	20 x 10 mm. L 240 cm.	Hvid, sort eller alu	155,-
D5526-65	T/forskalling	40 x 20 mm. L 240 cm.	Alu	275,-
D5518 + farve	Hjørneliste	25 x 25 mm. L 240 cm.	Hvid, sort eller alu	255,-
B003-GTA333-A	Vinkelliste	30 x 30 mm. L 240 cm.	Alu	275,-
B003-13968	Hjørneliste, rund	30 x 30 mm. L240 cm.	Alu	195,-
B003-13967	Sideliste, rund	30 x 30 mm. L240 cm.	Alu	195,-

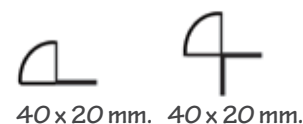

SUPERSÆT

Rillepanelsæt 120 x 240 cm. Inkl. alulister. Billigt og enkelt...

Rillepanelet leveres med alulister monteret i panelet.



Glat overflade

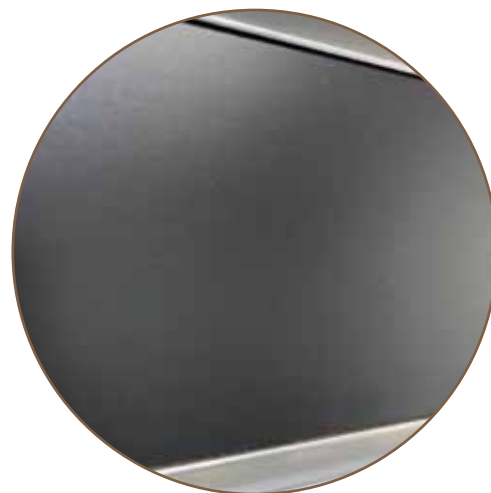

FAKTA

- 10 cm. rilleafstand
 - Rillepanel i hvid eller sort
 - Glat overflade
- Inkl. alulister
- Klassiske alulister

Rillepanel inkl. alulister. Sort

Rilleafstand: 10 cm.
Riller pr. panel 120 x 120 cm.: 11
Tykkelse: 18 mm. MDF
Mål: 120 x 120 cm.
Pakket m. 2 stk.
Varenr.: 45099-04

598,-
Størrelse: 120 x 120 cm.

Få den flotte afslutning på dit rillepanel

Afslut de lodrette sider med side- eller hjørnelister.

Side- og hjørnelister holder alulisterne i panelet på plads, skjuler ved savspor og giver en flot finish.



Kantafslutning til Rillepaneler

Varenr.:	Artikel:	Beskrivelse:	Farve:	Pris:
D5515-65	Sideliste	20 x 3 mm. L 240 cm.	Alu	145,-
D5516 + farve	Sideliste	20 x 10 mm. L 240 cm.	Hvid, sort eller alu	155,-
D5526-65	T/forskalling	40 x 20 mm. L 240 cm.	Alu	275,-
D5518 + farve	Hjørneliste	25 x 25 mm. L 240 cm.	Hvid, sort eller alu	255,-
B003-GTA333-A	Vinkelliste	30 x 30 mm. L 240 cm.	Alu	275,-
B003-13968	Hjørneliste, rund	30 x 30 mm. L240 cm.	Alu	195,-
B003-13967	Sideliste, rund	30 x 30 mm. L240 cm.	Alu	195,-

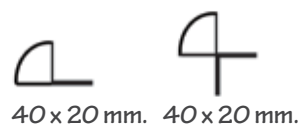

SUPERSÆT

Rillepanelsæt 120 x 240 cm. Inkl. alulister. Billigt og enkelt...
Rillepanelet leveres med alulister monteret i panelet.

NYHED

Let struktur overflade

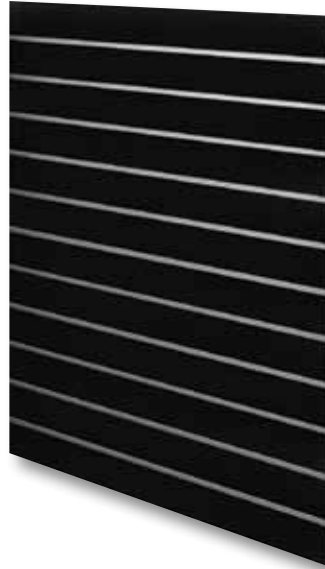
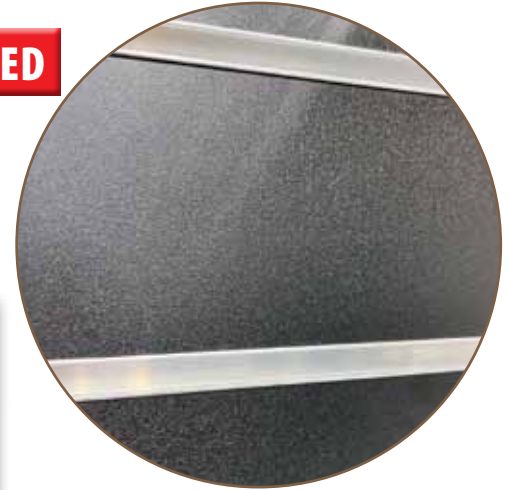

FAKTA

- 10 cm. rilleafstand
 - Rillepanel i hvid eller sort
 - Let struktur overflade
- Inkl. alulister
- Klassiske alulister

Rillepanel inkl. alulister. Hvid eller sort

Rilleafstand: 10 cm.
Riller pr. panel 120 x 120 cm.: 11
Tykkelse: 18 mm. MDF
Mål: 120 x 120 cm.
Pakket m. 2 stk.
Varenr.: 45098 + farve

Stykpris 120 x 120 cm.

548,-

RILLEPANEL SUPERSÆT - 10 CM RILLEAFSTAND





Glat overflade



FAKTA

- 15 cm. rilleafstand
 - Rillepanel i hvid
 - Glat overflade
- Inkl. alulister
- Klassiske alulister

Rillepanel inkl. alulister. Hvid

Rilleafstand: 15 cm.

Riller pr. panel 120 x 120 cm.: 7

Tykkelse: 18 mm. MDF

Mål: 120 x 120 cm.

Pakket m. 2 stk.

Varenr.: 45095-01

Stykpris 120 x 120 cm.

398,-

Få den flotte afslutning på dit rillepanel

Afslut de lodrette sider med side- eller hjørnelister.

Side- og hjørnelister holder alulisterne i panelet på plads, skjuler ved savspor og giver en flot finish.



Kantafslutning til Rillepaneler

Varenr.:	Artikel:	Beskrivelse:	Farve:	Pris:
D5515-65	Sideliste	20 x 3 mm. L 240 cm.	Alu	145,-
D5516 + farve	Sideliste	20 x 10 mm. L 240 cm.	Hvid, sort eller alu	155,-
D5526-65	T/forskalling	40 x 20 mm. L 240 cm.	Alu	275,-
D5518 + farve	Hjørneliste	25 x 25 mm. L 240 cm.	Hvid, sort eller alu	255,-
B003-GTA333-A	Vinkelliste	30 x 30 mm. L 240 cm.	Alu	275,-
B003-13968	Hjørneliste, rund	30 x 30 mm. L 240 cm.	Alu	195,-
B003-13967	Sideliste, rund	30 x 30 mm. L 240 cm.	Alu	195,-

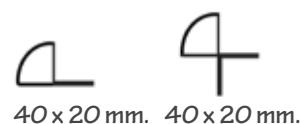

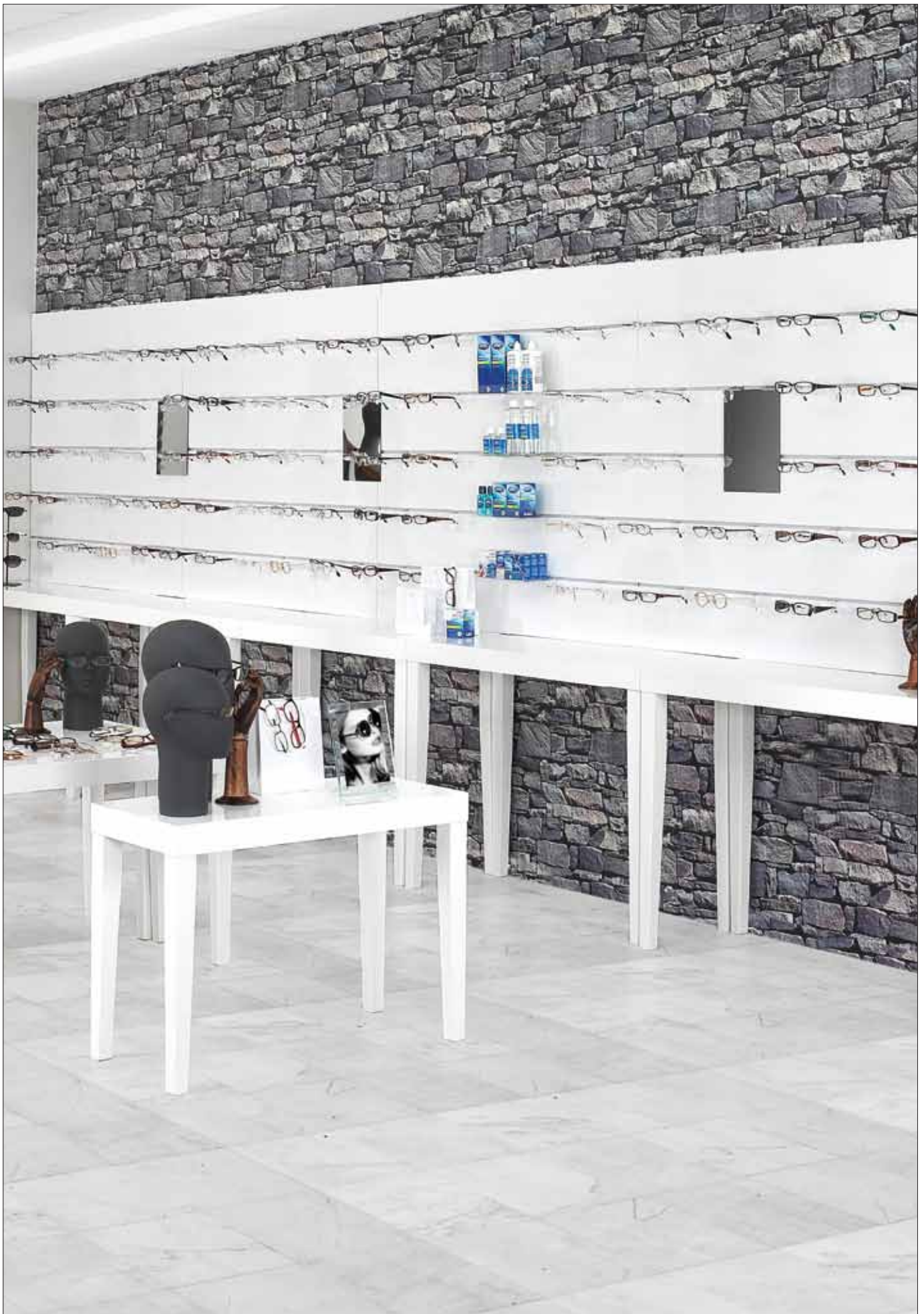

Længe leve fleksibilitet

Gør din varerepræsentation mere spændende og sælg mere med rillepaneler.

Indret din butik så den sælger mere og samtidigt giver dig et godt arbejdsmiljø. Rillepaneler giver en fleksibel salgsvæg med muligheder for at fremvise mange varer samtidigt med at den fremstår flot og enkelt.

Rillepaneler skaber ro og helhed om varerne.

SPECIAL RILLEPANEL

Varenr.:	Beskrivelse:	Pris:
B003-0551-A	Rillepanel - Boxel (120x 120 cm) m/lister - Alu-farvet. 10 cm - 11 spor. U/ spor i top og bund	648,-
B003-0571-A	Rillepanel - Boxel (120x 120 cm) m/lister - Alu-look. 10 cm - 11 spor. (1 spor)	648,-

Inkl. alulister i Alu.

Rillepanel B003-0551-A kan udbygges vandret, men ikke i højden.
Rillepanel B00305-71-A kan udbygges vandret og 1 gang i højden altså Max. 240 cm.

Varenr.:	Beskrivelse:	Pris:
B003-2ril-W	Rillepanel - Boxel (120x 120 cm) m/lister - Hvid. 15 cm - 7 spor. Spor på hver side	648,-
B003-2ril-B	Rillepanel - Boxel (120x 120 cm) m/lister - Sort. 15 cm - 7 spor. Spor på hver side	648,-

Inkl. alulister i Alu.

Disse paneler er med fræsninger til alulister på begge sider.
De kan udbygges vandret og uendeligt i højden.
Alulister er med til en side. 20 mm.
De er billige!
Brug dem på væggen, så ses udfræsningen på bagsiden ikke.

Varenr.:	Beskrivelse:	Pris:
B003-ahorn-u-lister	Rillepanel - Boxel (120x 120 cm) Ikke til lister, tynd rille - Ahorn. 15 cm - 7 spor.	268,-

Disse paneler bruges uden alulister

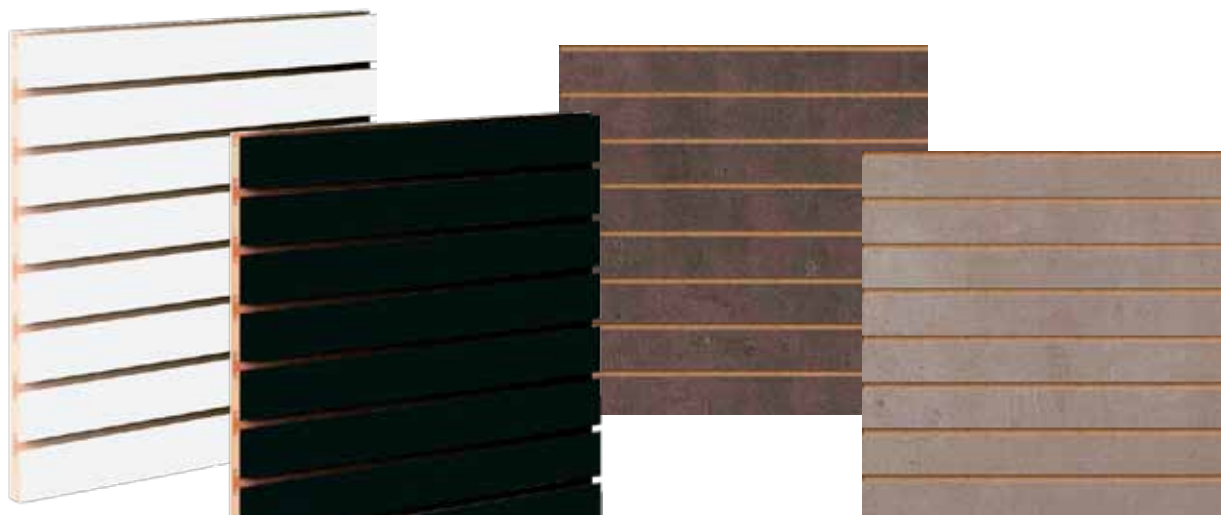

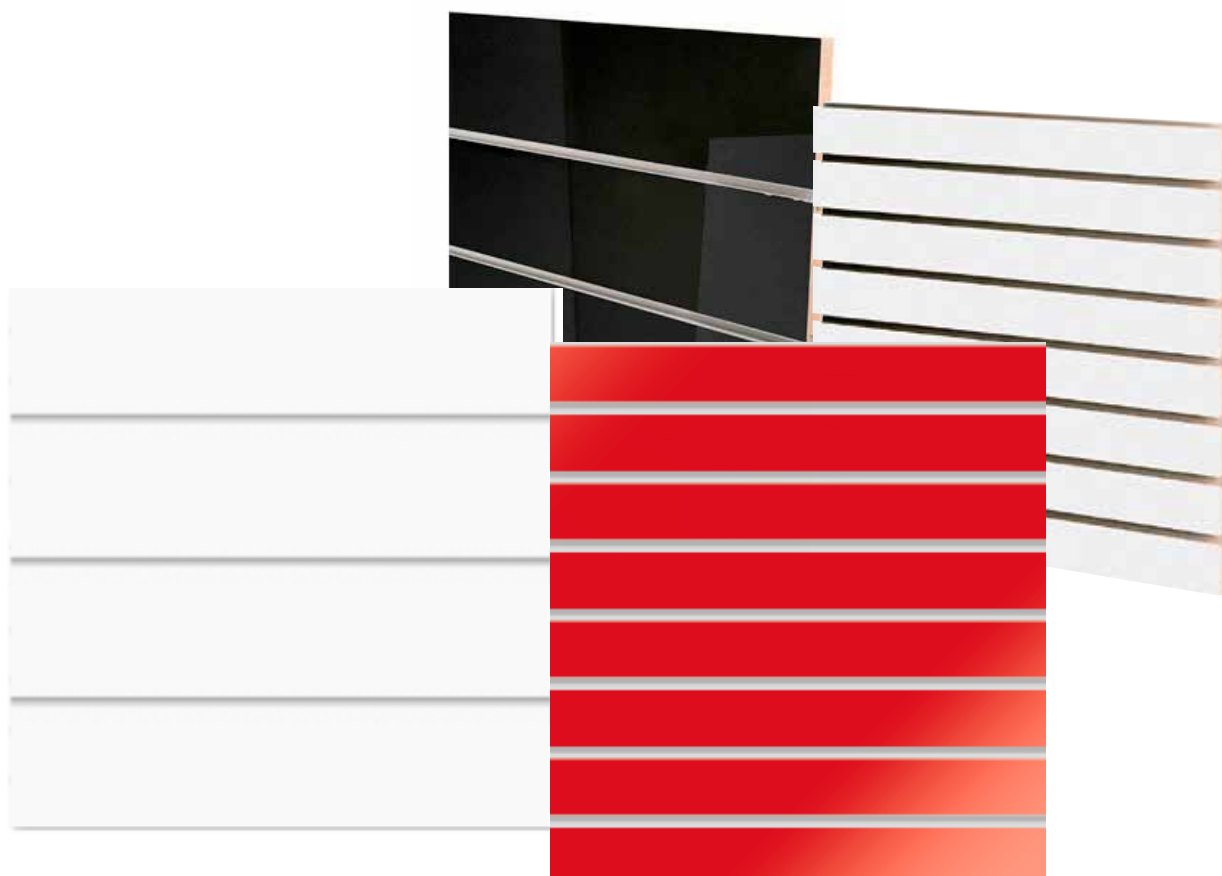

15 CM. RILLEAFSTAND

Varenr.:	Beskrivelse:	Pris:
B003-0560-W	Rillepanel - Boxel (120 x 120 cm.) u/lister - Hvid. 15 cm - 7 spor	299,-
B003-217124	Rillepanel - Boxel (120 x 120 cm.) u/lister - Hvid. 15 cm - 7 spor	299,-
45090-01	Rillepanel - Budget (120 x 120 cm.) u/lister - Hvid, 15 cm - 7 spor	299,-
B003-33290	Rillepanel - Boxel (120 x 120 cm.) u/lister - Lyst beton-look. 15 cm - 7 spor	299,-
B003-220302	Rillepanel - Boxel (120 x 120 cm.) u/lister - Rød højglans. 15 cm - 7 spor	299,-
B003-220300	Rillepanel - Boxel (120 x 120 cm.) u/lister - Sort højglans. 15 cm - 7 spor	299,-

Uden lister.
Alu - / plastlister
kan tilkøbes.



Du kan tilkøbe lister i 3 forskellige farver.

Alulister i sort, hvid eller alu.
Varenr.: 44131 + farve.

29,-

Plastlister i sort eller hvid
Varenr.: 87857 + farve.

12,-

20 CM. RILLEAFSTAND

Varenr.:	Beskrivelse:	Pris:
B003-ahorn-20cm	Rillepanel - Boxel (120x 120 cm) m/lister - Ahorn. 20 cm - 5 spor.	448,-
B003-0565-B	Rillepanel - Boxel (120x 120 cm) m/lister - Sort. 20 cm - 5 spor.	448,-
B003-0570-W	Rillepanel - Boxel (120x H119.8 cm) m/lister - Hvid. 20 cm - 5 spor.	448,-

Inkl. alulister i Alu.

Se panelgondoler på side 14 og 15.
De fås med rilleafstand i 10 og 15 cm.

Fristående gondol
med mulighed for ophæng på 2 sider



Fristående gondol
med mulighed for ophæng på 1 side.
Flere højder og bredder

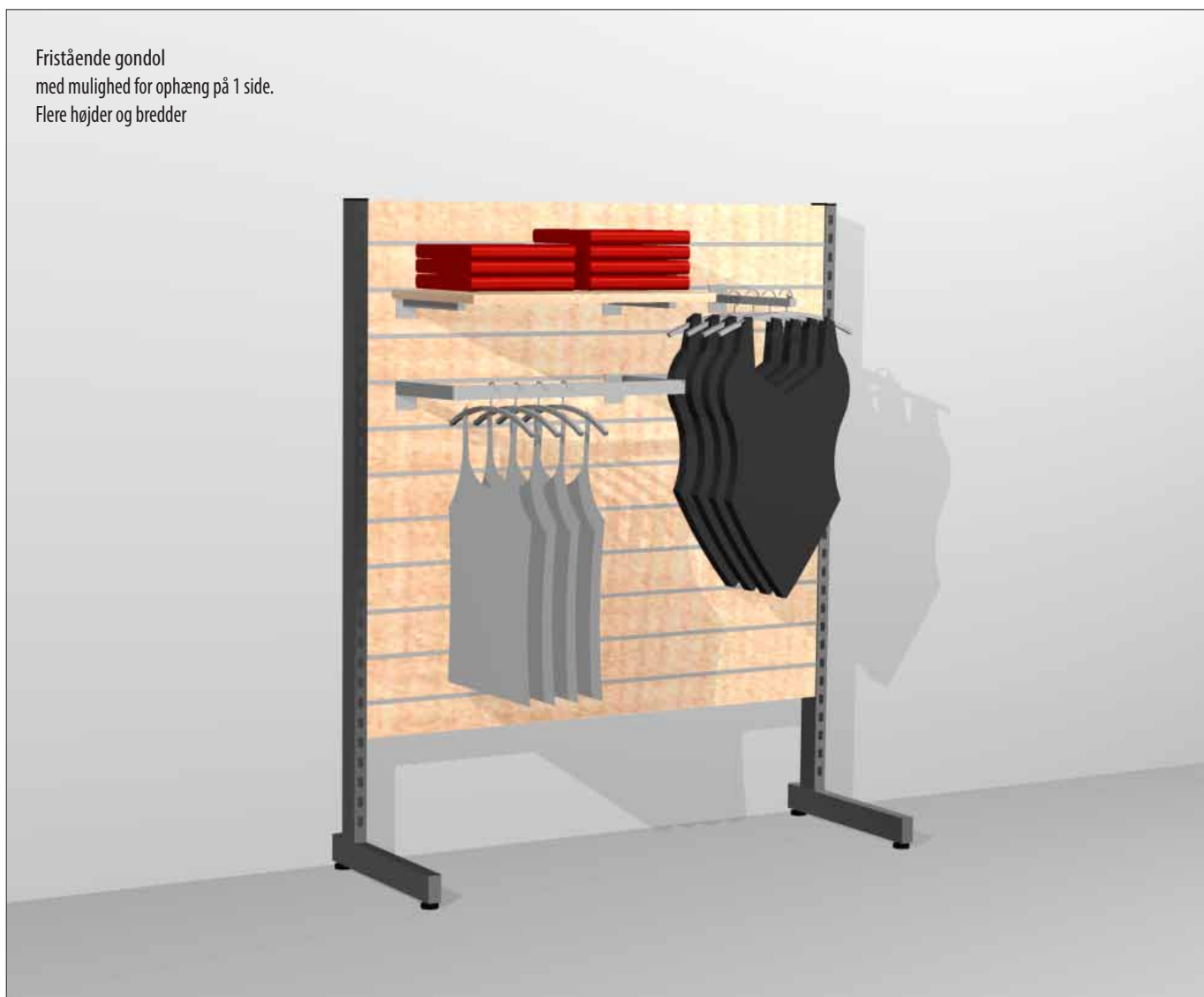

10 CM. RILLEAFSTAND

H-gondol

2-sidet + endegavle
 Rilleafstand: 10 cm.
 Riller pr. panel: 10
 124,6 x 60 x H132 cm.
 Inkl. alulister.
 Hvid. Varenr.: 87805-01
 Sort. Varenr.: 87805-04

2.995,-



Ekstra salgsplads.
 Rillepanel på alle
 4 sider

EKSTRA Udstyr

Hylde der passer i dybde til gondoler og
 længden mellem sidepladerne.
 Det er muligt at tilkøbe hjulsæt,
 der monteres skjult under soklen.

Enkeltdele til gondoler:				
Varenr.:	Artikel:	Beskrivelse:	Farve:	Pris:
9575 + farve	Hylde melamin	59 x 27 cm.	Hvid, grå, sort	175,-
9672 + farve	Hyldeknægt lige	25 cm.	Krom, sort og hvid	48,-
9673-02	Hyldeknægt skrå	25 cm.	Krom	58,-
9945-01	Hylde melamin	119 x 27 cm	Hvid	365,-
9125-01	Styreskinne	119 cm.	Hvid	228,-
D8713-00	Akryl kant	119 x 5 cm.	Akryl	98,-
5045-02	Hjulsæt 4. stk	u/ bremse	75 mm. pladehjul	275,-

10 CM. RILLEAFSTAND



Stjerne gondol

4-sidet.
Rilleafstand: 10 cm
Riller pr. panel: 10
60 x 60 x H132 cm.
Inkl. alulister.
Hvid. Varenr.: 70282-01
Sort. Varenr.: 70282-04

2.495,-



Stjerne gondol

4-sidet.
Rilleafstand: 10 cm
Riller pr. panel: 10
Inkl. hjul
90 x 90 x H132 cm.
Inkl. alulister
Hvid. Varenr.: 70283-01

1.495,-



Gondol

Rilleafstand: 10 cm
Riller pr. panel: 11
120 x H135 cm.
Inkl. alulister.
Med hjul.
Fås i hvid, sort, ahorn og grå.
Varenr.: 70185 + farve

Frit valg

4.495,-

Dobbeltsidede gondoler

er gode til display af varer midt på gulvet, hvor der kan præsenteres varer på begge sider af gondolen.



01 Hvid 40 Grå 75 Ahorn 04 Sort

Enkeltdele til gondoler:

Varenr.:	Artikel:	Beskrivelse:	Farve:	Pris:
70183 + farve	Tophylde t/ gondoler	120 x 40 cm.	Hvid, grå, ahorn	395,-
9941-04	Tophylde t/ gondoler	120 x 37 cm.	Sort	395,-
70191-02	Beslag t/ tophylde	Kun til 70185	Krom	stk. 99,-

10 CM. RILLEAFSTAND



4-sidet drejebar gondol

Rilleafstand: 10 cm.
Riller pr. panel: 12
61 x 61 x H136 cm.
Brugbar bredde: 40 cm.
Inkl. alulister.
Varenr.: 19400 + farve

2.295,-

4-sidet gondol

Rilleafstand: 10 cm.
Riller pr. panel: 14
61 x 61 x H170 cm.
Brugbar bredde: 40 cm.
Inkl. alulister.
Varenr.: 19300-04

2.495,-



Hjulsæt kan tilkøbes
Varenr.: 5045-02

RILLEPANEL - GONDOL - 10 CM RILLEAFSTAND



Dobbelt-sidet rillepanel gondol.

Rilleafstand: 10 cm.
Riller pr. panel: 11
B44 x 61 x H132 cm.
Brugbar bredde: 40 cm.
Inkl. alulister.
Varenr.: 19000 + farve

1.695,-

Dobbelt-sidet rillepanel gondol.

Rilleafstand: 10 cm.
Riller pr. panel: 11
B64 x 61 x H132 cm.
Brugbar bredde: 60 cm.
Inkl. alulister.
Varenr.: 19100 + farve

2.195,-

Dobbelt-sidet rillepanel gondol.

Rilleafstand: 10 cm.
Riller pr. panel: 11
B124 x 61 x H132 cm.
Brugbar bredde: 120 cm.
Inkl. alulister.
Varenr.: 19200 + farve

2.695,-

PANELGONDOL - ENKELTSIDET - 10 CM. RILLEAFSTAND

Enkeltsidede gondoler er til fritstående salgsvægge f.eks på messe, langs en butiksvæg eller vinduer.



Panelgondol - enkeltsidet

Rilleafstand: 10 cm.
Hvid eller sort panel
Alulister i alu, hvid eller sort.

B67 X H147,50 cm
Varenr.: 88175 ++ **1.898,-**

B127 x H147,5 cm
Varenr.: 88174 ++ **2.298,-**

B67 X H217,50 cm
Varenr.: 88190 ++ **2.798,-**

B127 x H217,5 cm
Varenr.: 88189 ++ **3.298,-**

B67 X H247,50 cm
Varenr.: 88177 ++ **2.798,-**

B127 x H247,5 cm
Varenr.: 88173 ++ **3.298,-**

Standard rillepanel

PANELGONDOL - DOBBELTSIDET - 10 CM. RILLEAFSTAND

Dobbeltsidede gondoler er gode til display af varer midt på gulvet, hvor der kan præsenteres varer på begge sider af gondolen.



Panelgondol - dobbeltsidet

Rilleafstand: 10 cm.
Hvid eller sort panel
Alulister i alu, hvid eller sort.

B67 X H147,50 cm
Varenr.: 88185 ++ **2.748,-**

B127 x H147,5 cm
Varenr.: 88184 ++ **3.998,-**

B67 X H217,50 cm
Varenr.: 88200 ++ **2.898,-**

B127 x H217,5 cm
Varenr.: 88199 ++ **4.998,-**

B67 X H247,50 cm
Varenr.: 88187 ++ **2.898,-**

B127 x H247,5 cm
Varenr.: 88183 ++ **4.998,-**

Standard rillepanel

PANELGONDOL - ENKELTSIDET - 15 CM. RILLEAFSTAND

Panelgondol - enkeltsidet

Rilleafstand: 15 cm.

Hvid panel

Alulister i alu, hvid eller sort.

B127 x H147,5 cm

Varenr.: 88176 ++

2.145,-

B127 x H217,5 cm

Varenr.: 88191 ++

2.995,-

B127 x H247,5 cm

Varenr.: 88178 ++

3.295,-

Lav en udstilling med...

Rillepanelgondoler i hvid eller sort.
Meget nemt at arbejde med...



RILLEPANEL - GONDOL - 15 CM RILLEAFSTAND

PANELGONDOL - DOBBELTSIDET - 15 CM. RILLEAFSTAND

Panelgondol - dobbeltsidet

Rilleafstand: 15 cm.

Hvid panel

Alulister i alu, hvid eller sort.

B127 x H147,5 cm

Varenr.: 88186 ++

2.945,-

B127 x H217,5 cm

Varenr.: 88201 ++

3.995,-

B127 x H247,5 cm

Varenr.: 88188 ++

4.495,-



Budget rillepanel

PANELGONDOLER KAN SAMMENSÆTTES TIL EN FRITSTÅENDE VÆG.

Uanset om du indretter et butiksvinduet, en messestand eller et butikslokale kan du med disse panelgondoler bygge fritstående moduler af 60 eller 120 cm. og i højden 230, 147,5, 217,5 eller 247,5 cm.

Et meget fleksibelt system, hvor du kan indrette og designe efter behov.
Disse panelgondoler benytter samme rillepaneler som rillepanel til vægophæng.
Der benyttes rillepanel tilbehør til disse panelgondoler.

Enkeltdele til gondoler:				
Varenr.:	Artikel:	Beskrivelse:	Farve:	Pris:
9924 +	Samlestykke i bunden til 60 modul	59,4 cm.	Hvid eller sort	165,-
9925 +	Samlestykke i bunden til 120 modul	119,9 cm.	Hvid eller sort	195,-
9916 +	Topstykke til 60 modul	66,4 cm.	Hvid eller sort	148,-
9918 +	Topstykke til 120 modul	126,9 cm.	Hvid eller sort	168,-
Til enkeltsidede / L-søjler				
9928 +	Skinne til 147,5 cm søjle	120,3 cm.	Hvid eller sort	148,-
9927+	Skinne til 217,5 cm søjle	190,3 cm.	Hvid eller sort	178,-
9926 +	Skinne til 247,5 cm søjle	220,3 cm.	Hvid eller sort	198,-
Til dobbeltsidede / T-søjler				
9915 +	Skinne til 147,5 cm søjle	120,3 cm.	Hvid eller sort	188,-
9914+	Skinne til 217,5 cm søjle	190,3 cm.	Hvid eller sort	228,-
9913 +	Skinne til 247,5 cm søjle	220,3 cm.	Hvid eller sort	248,-
Enkeltsidet-søjle - Fod 45 cm				
9902 +	Enkeltsidet-søjle	147,50 cm.	Hvid eller sort	398,-
9901 +	Enkeltsidet-søjle	217,50 cm.	Hvid eller sort	448,-
9907 +	Enkeltsidet-søjle	247,50 cm.	Hvid eller sort	498,-
Dobbeltsidet-søjle - Fod 75 cm.				
9904 +	Dobbeltsidet-søjle	147,50 cm.	Hvid eller sort	478,-
9903 +	Dobbeltsidet-søjle	217,50 cm.	Hvid eller sort	548,-
9908 +	Dobbeltsidet-søjle	247,50 cm.	Hvid eller sort	578,-



Ekstra salgsplads
Bundhylder monteres på gondolbenene

Bundplader i melamin:				
Varenr.:	Artikel:	Størrelse:	Farve:	Pris:
D8843+	Bundplade, melamin - 60 cm. modul	61,8 x 37 cm.	Hvid, sort	245,-
9551+	Bundplade, melamin - 90 cm. modul	91 x 37 cm.	Hvid, sort	235,-
D8848+	Bundplade, melamin - 120 cm. modul	123 x 37 cm.	Hvid, sort	395,-

15 CM. RILLEAFSTAND

Indret din butik med rillepanel

Du får et elegant og roligt udtryk, der fremhæver dine varer.
 Mange muligheder for farver og overflader.
 At det så også er super fleksibelt er jo kun et plus.

3-sidet gondol

Rilleafstand: 15 cm.
 Riller pr. panel: 8
 50 x 50 x 50 x H155 cm.
 Brugbar bredde: 43,5 cm.
 Inkl. alulister.
 Varenr.: 70179-01

1.998,-



RILLEPANEL - GONDOL - 15 CM RILLEAFSTAND



Dobbelt-sidet gondol m. Zeta-skinner

Rilleafstand: 15 cm.
 Riller pr. panel: 7
 125 x 60/25 x H135 cm.
 Inkl. alulister og skjulte hjul.
 Eks. det viste tilbehør.
 Fås i hvid, antracit eller beton-look.
 Varenr.: 70285 + farve

Frit valg

3.698,-

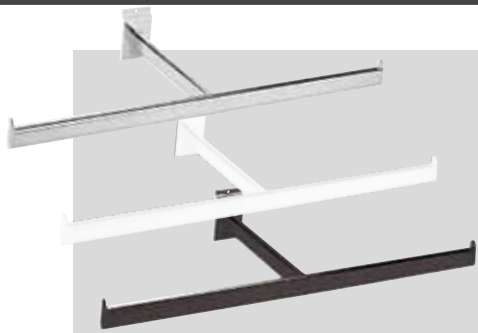

T-bøjlestang

60 cm.

Krom, hvid eller sort. Varenr.: D5559 + farve **148,-**

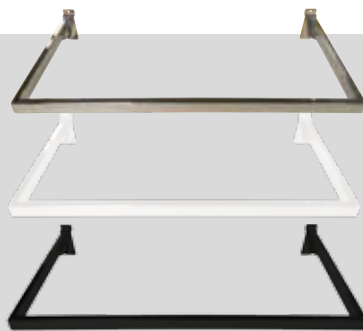

U-bøjlestang

B60 x D28 cm.

Krom, hvid eller sort. Varenr.: D5556 + farve **158,-**



Dekostang

60 cm.

Krom, hvid eller sort. Varenr.: D5558 + farve **138,-**



Fronthæng, lige

30 cm.

Krom, hvid eller sort. Varenr.: 9674 + farve **88,-**

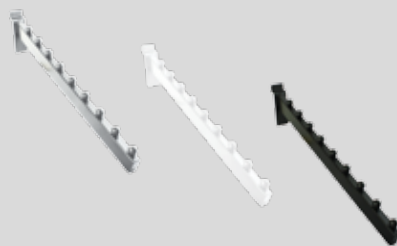

Fronthæng, skrå

35 cm. m. 9 kugler.

Krom, hvid eller sort. Varenr.: 9675 + farve **118,-**

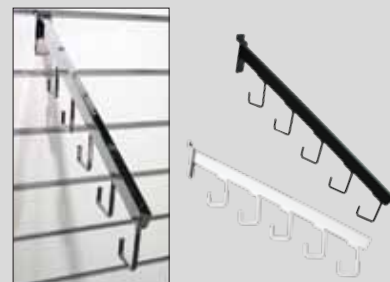

Taskearm

M. 5 kroge.

Krom, hvid eller sort. Varenr.: 9678 + farve **148,-**

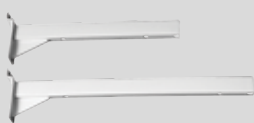

Hyldeknægt, lige

Krom, hvid eller sort.

25 cm. Varenr.: 9672 + farve

35 cm. Varenr.: 9676 + farve

48,-

58,-



Brilleholder

Krom. 15 cm.

Varenr.: 87291-02

68,-

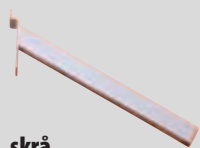

Hyldeknægt, skrå

25 cm.

Krom.

Varenr.: 9673-02

58,-



Skruesæt

Sæt m. 4 stk. 4 x 40 mm.

Varenr.: 1458-00

5,-



Boldring

Krom.

Varenr.: D5573-02

78,-



Capsholder - op t/ 12 caps

Krom.

Varenr.: D7667-02

118,-



Capholder m/skygge

Krom.

Varenr.: 43852-02

118,-



Glashyldebeslag

Aluminium. Pris for sæt m/ 2 stk.

Varenr.: 9149-65

148,-



Hjelm-/hatteholder

Krom.

Varenr.: D5576-02

98,-

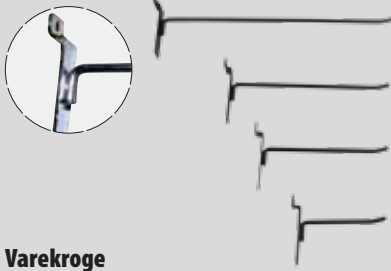

Varekroge

Ø6 mm. Krom, hvid eller sort. Pakket m. 10 stk.
 10 cm. Varenr.: D5561 + farve **10,-**
 15 cm. Varenr.: D5562 + farve **12,-**
 20 cm. Varenr.: D5563 + farve **14,-**
 30 cm. Varenr.: 9680 + farve **18,-**



Krogadapter m/ svingtag

Ø6 mm. Hvid plast.
 Pakket m/ 100 stk.
 Passer til enkelt kroge.
 Stk. pris. Varenr.: U1158-01-6 **1,95**



Cykelholder

Ubehandlet metal. Varenr.: 43853-00 **128,-**



Varekrog

Ekstra kraftig Ø8 mm. 30 cm. Pakket m. 10 stk.
 Krom, hvid eller sort. Varenr.: 9677 + farve **34,-**



Dobbelt krog

Ø5 mm. Krom eller sort. Pakket m. 10 stk.
 10 cm. Varenr.: 5201 + farve **14,-**
 15 cm. Varenr.: 5202 + farve **16,-**
 20 cm. Varenr.: 5203 + farve **18,-**
 30 cm. Varenr.: 5205 + farve **20,-**

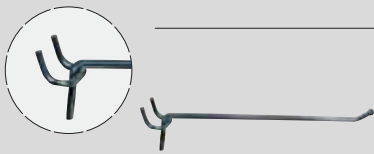

Discountkroge

Galvaniseret. Ø4 mm. Pakket m. 50 stk.
 5 cm. Varenr.: D4150-61 **3,95**
 10 cm. Varenr.: D4151-61 **4,25**
 15 cm. Varenr.: D4152-61 **4,65**
 20 cm. Varenr.: D4153-61 **4,95**



Dobbelt krog

Krom. Pakket m. 20 stk.
 20 cm. Varenr.: D6001-02 **16,90**

Ophængsbeslag

Til ophæng af spejle, plakater mv.
 Varenr.: 9940 + farve **15,-**



Hængebeslag

Til Energytorso.
 Varenr.: 1364-02 **175,-**



T-krog dobbelt, krom

Pakket m. 20 stk.
 20 cm. Varenr.: 42683-02 **16,90**
 Pakket m. 10 stk.
 30 cm. Varenr.: 42684-02 **22,80**



T-krog enkelt, krom

Pakket m. 20 stk.
 10 cm. Varenr.: 43874-02 **14,40**
 20 cm. Varenr.: 43876-02 **16,90**

Prislomme

Til T-kroge, klar plast. Pakket m. 50 stk. Mål.: 3,9 x 6,5 cm. Varenr.: 10741-00 **3,45**

Trådkurve

Sort eller krom.
 Metal.

B60 x D30 x H15 cm.
 Varenr.: 4510 + farve **125,-**

B30 x D30 x H16 cm.
 Varenr.: 4511 + farve **95,-**

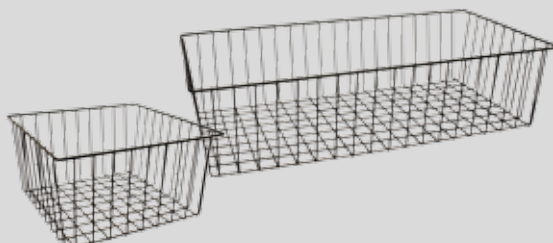

Metal skilterammer

Krom, hvid eller sort.
 A6. Varenr.: 4249 + farve **48,-**
 A5. Varenr.: 4215 + farve **68,-**
 A4. Varenr.: 4219 + farve **88,-**
 A3. Varenr.: 4170 + farve **98,-**

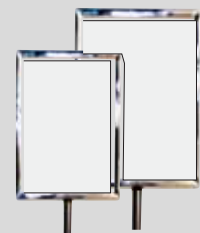

Beslag til skilteramme

Krom eller sort. Til skilterammer på bøjlestang og fronthæng
 Varenr.: D9227 + farve **28,-**



RILLEPANEL TILBEHØR



1.



2.



26.



3.



4.



5.



6.



7.



8.



9.



10.



11.



12.



13.



14.



15.



16.



17.

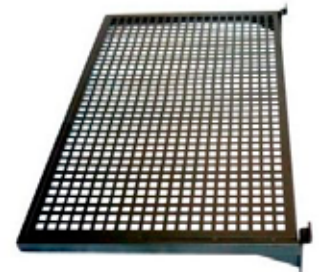

18.



19.



20.



21.



22.



23.



24.

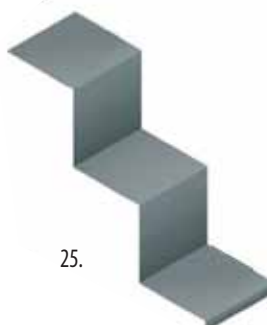

25.



27.



28.

Tilbehør til rillepanel:					
Nr.	Varenr.:	Artikel:	Størrelse:	Farve:	Pris:
1	B019-219174	Akrylhylde med forkant	40 x 27 x H 4cm	Akryl	95,-
2	B003-WA102-T	Akrylhylde	42 x 27,7 cm.	Akryl	125,-
3	B003-679	Akrylspejl 1,5 mm.	19,5 x 27,5 cm	Akryl	95,-
4	B003-2464	Brochureholder 1/2 A4 - høj	10 x 20	Akryl	25,-
5	B003-WA38-C	Brochureholder med 2 rum a A4	2 x A4	Krom	95,-
7	B003-2311	Bøjlestang 55 cm	55 x D 30	Krom	125,-
6	B003-16156	Bøjlestang 60 cm	60 x D28,50	Krom	145,-
7	B003-247	Bøjlestang 110 cm, runde hjørner	110 x D 30 cm	Krom	195,-
8	B003-216002	Capholder Ø14 cm. - til rillepanel	Ø 14 cm x L 28 cm	Krom	98,-
9	B003-0701-S	Display til høreværn og hørebøffer	20,5 cm	Silver lak	195,-
10	B003-0700-S	Display tilw åndedrætsværn - til rillepanel	18 cm.	Silver lak	145,-
11	B003-202305	Eurokrog 10 cm - til rillepanel		Krom	10,-
11	B003-202306	Eurokrog 15 cm - til rillepanel		Krom	12,-
11	B003-0600-C	Eurokrog 20 cm - til rillepanel		Krom	14,-
11	B003-202307	Eurokrog 20 cm - til rillepanel		Krom	18,-
11	B003-202326	Eurokrog 25 cm. - til rillepanel		Krom	16,-
11	B003-202308	Eurokrog 30 cm - til rillepanel		Krom	14,-
11	B003-3454	Panel. Eurokrog 30 cm m/overløb.		Krom	16,-
11	B003-16121	Eurokrog 35 cm - til rillepanel		Krom	16,-
11	B003-16122	Eurokrog 40 cm - Til rillepanel		Krom	25,-
12	B003-202324	Eurokrog med T-stykke 25 cm. - til rillepanel			14,-
13	B003-222962	Hyldebærersæt - til rillepanel	18 x 26,5 x H13 cm	Akryl	98,-
14	B003-103193	Hyldeknægte i krom, sæt, 30 cm.	30 cm.	Krom	68,-
	B003-3450	Hyldeknægte i krom, sæt, 35 cm.	35 cm.	Krom	78,-
15	B003-216026	Lige fronthæng 30 cm. - Rund model	30 cm.	Krom	68,-
16	B003-0526-C	Metalhylde 55 x 35 cm. Krom t/ rillepanel	55 x 35 cm.	Krom	298,-
17	B003-0526-G	Metalhylde 55 x 35 cm. Grå t/ rillepanel	55 x 35 cm.	Grå, mørk	298,-
18	B003-0526-B	Metalhylde 55 x 35 cm. Sort t/rillepanel	55 x 35 cm.	Sort	298,-
19	B003-0525-G	Metalhylde 27,5 x 35 cm. Grå t/ rillepanel	27,5 x 35 cm.	Grå, mørk	228,-
20	B003-0525-W	Metalhylde 27,5 x 35 cm. Hvid t/ rillepanel	27,5 x 35 cm.	Hvid	228,-
21	B003-0525-C	Metalhylde 27,5 x 35 cm. Krom t/ rillepanel	27,5 x 35 cm.	Krom	228,-
22	B003-0525-B	Metalhylde 27,5 x 35 cm. Sort t/ rillepanel	27,5 x 35 cm.	Sort	228,-
23	B003-m.hylde-alu-30	Metalhylde, skrå, lys alu. 30 x 20 x H25,5	30 x 20 x H25,5	Lys grå	328,-
24	B003-m.hylde-alu-59	Metalhylde, skrå, lys alu. 59 x 20 x H25,	59 x 20 x H25	Lys grå	398,-
	B003-WA55SX-S	Metalhylde 3 -trin lys alu. 90 x 20 x H25,5, højre	90 x 20 x H25,5	Lys grå	198,-
25	B003-WA55DX-S	Metalhylde 3 -trin lys alu. 90 x 20 x H25,5, venstre	90 x 20 x H25,5	Lys grå	198,-
26	1250-00	Logoholder	35 x 10 cm.	Akryl	25,-
27	9614-05	Mobiltelefonholder, til rillepanel, fold selv, titan, 12 x 5,5 cm	12 x 5,5 cm.	Titan	10,-
27	9615-05	Mobiltelefonholder, til rillepanel, fold selv, titan, 14,5 x 8 cm	14,5 x 8 cm.	Titan	15,-
28	B003-WA 21 C	Hyldeknægt dobbelt i krom, til rillepanel		Krom	45,-

SE LIGE HER - MASSER AF MULIGHEDER



30.



31.

32.



33.



34.



34.



35.



36.



37.



38.



39.



40.



41.



42.



43.



44.



45.



46.

Du kan handle 24-7 på www.supersellers.dk

47.



48.



49.

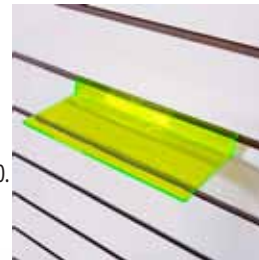

50.



51.

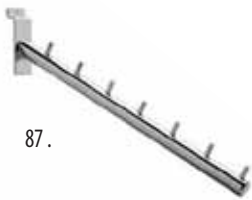

87.



90.



89.



88.

91.



92.



93.



Akrylboks

Akryl. 20,50 x 15,50 x H8,5 cm.
Varenr.: 41059-00

128,-

Akrylboks

Akryl. 26,50 x 17,50 x H4,5 cm.
Varenr.: 41058-00

148,-



Tilbehør til rillepanel:					
Nr.	Varenr.:	Artikel:	Størrelse:	Farve:	Pris:
30	B003-WA109-T	Mobil holder - 1 Stk.	6,5 x H 15 cm	Akryl	75,-
31	B003-307	Mobil holder med infoplade, indstik til skilt	10,7 x H 11,7	Akryl	85,-
32	B003-219244	Mobil holder med infoplade, indstik til skilt	17,5 x H 15, cm.	Akryl	95,-
33	B003-WA70-C	Brilleholder - tråd	M/ beskyttelsesdupper	Krom	68,-
34	87291-02	Brilleholder - tråd B-model	19 x 12,4 x H 14,7	Krom	68,-
35	B003-218665	Plastboks 14 x 17 x H:19,1 cm.		Sort plast	65,-
36	B003-218681	Plastboks 8,5 x 29 x H 11,5 cm. - m/ labelholder	m/ labelholder	Hvid plast	45,-
37.	B003-218682	Plastboks 15 x 15 x H17,8 cm. - m/ labelholder	m/ labelholder	Hvid plast	75,-
38	B003-218683	Plastboks 27 x 27 x H 17,8 cm. - m/ labelholder	m/ labelholder	Hvid plast	95,-
39	B003-218658	Plastboks 39,5 x 28,5 x H 17,8 cm.		Hvid plast	165,-
40	B003-218655	Plastboks 16 x 14 x H 19,1 cm		Hvid plast	95,-
41	B003-218654	Plastboks 9,8 x 13,6 x H 14 cm.		Hvid plast	75,-
42	B003-218659	Plastboks 8,3 x 16 x 14 cm. m/ ventilationsåbninger	m/ ventilationsåbninger	Hvid plast	25,-
43	B003-218660	Plastboks 9,8 x 22,4 x H 14 cm. m/ ventilationsåbninger	m/ ventilationsåbninger	Hvid plast	45,-
44	B003-218663	Plastboks 40 x 29 x 17,5 cm. m/ ventilationsåbninger	m/ ventilationsåbninger	Hvid plast	125,-
45	B003-218661	Plastboks 34,4 x 28 x H 9,8 cm. m/ ventilationsåbninger	m/ ventilationsåbninger	Hvid plast	85,-
45	B019-5058-T	Skilteholder A4 vandret. T/ rillepanel		Akryl	65,-
46	B019-5057	Skilteholder A4 lodret. T/ rillepanel		Akryl	65,-
46	B019-0572-T	Skilteholder A5 lodret, akryl. T/ rillepanel		Akryl	55,-
46	B019-0571-T	Skilteholder A6 lodret, akryl. T/ rillepanel		Akryl	35,-
46	B019-0570-T	Skilteholder A7 lodret, akryl. T/ rillepanel		Akryl	25,-
47	B003-WA110-T	Skodisplay - skrå - frontvisning af sko	8,2 x H27 cm	Akryl	48,-
48	B003-219150	Skohylde m/ buet forkant. Hvid.	24 x 12 x H 4 cm	Akryl - Hvid	48,-
49	B003-223009	Skohylde m/ buet forkant. Sort	24 x 12 x H 4 cm	Akryl - Sort	48,-
50	B003-223015	Skohylde / hylde til display af småting. Akryl	24,8 x 10,5 x H 2 cm.	Neongrøn Transparent	48,-
51	B003-219170	Skohylde / hylde til display af småting. Akryl	24,8 x 10,5 x H 2 cm.	Orange Transparent	48,-
87	B003-216027	Skrå fronthæng 7 stop. Oval model	36 cm.	Krom	78,-
88	B003-219171	Skrå skohylde med kant - Højre	25,5 x 10 x H3	Akryl	25,-
89	B003-219172	Skrå skohylde med kant - Venstre	25,5 x 10 x H3	Akryl	25,-
90	B003-5183	Skrå sko- / boghylde - Bred model	58 x 20,3 cm	Akryl	145,-
91	B003-0500-C	Varekrog - Spyd 10 cm	10 cm	Krom	7,-
91	B003-0501-C	Varekrog - Spyd 15 cm	15 cm	Krom	9,-
91	B003-0502-C	Varekrog - Spyd 20 cm	20 cm	Krom	11,-
91	B003-0504-C	Varekrog - Spyd 25 cm	25 cm.	Krom	13,-
92	B003-0503-C	Varekrog - Spyd 30 cm, kraftig	30 cm.	Krom	15,-
93	B003-2324	Spyd med T-stykke 20 cm. - til rillepanel	20 cm.	Krom	16,-
	B003-GTA327	Spyd til panelplade 20 cm. m/plade.	20 cm. m/plade	Krom	12,-

MELAMIN, METAL & GLAS



U-hylde, lige – med metalhulplade

29,5 x 37 cm.

Sort.

Varenr.: 9613-04

248,-

59,5 x 37 cm.

Hvid eller sort.

Varenr.: 9612 + farve

348,-

Hyldeplade

27 x 28,8 cm. Metal

Hvid eller sort

Kan opsættes på panel eller gitter med
2 x 30 cm. kroge

Varenr.: 4255 + farve

75,-

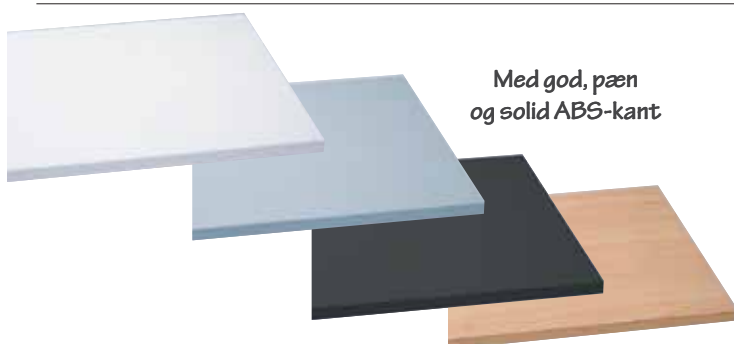

Med god, pæn
og solid ABS-kant

Melaminhylde, lige

Hvid/grå/sort/ahorn

61 x 37 cm.

Varenr.: 9555 + farve

195,-

91 x 37 cm. ikke i grå

Varenr.: 9551 + farve

235,-

119 x 27 cm. Hvid

Varenr.: 9945-01

395,-

59 x 27 cm. ikke i ahorn

Varenr.: 9575 + farve

175,-

120 x 37 cm. ikke i ahorn

Varenr.: 9941 + farve

395,-

Farvekoder: Hvid: 01 Grå: 40 Sort: 04 Ahorn: 75

Tilkøb hyldeknægte efter ønske

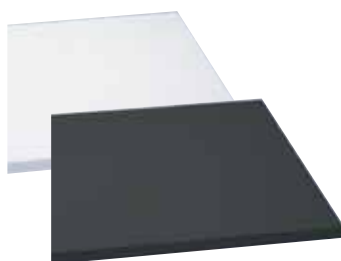

Let tekstur overflade

Melaminhylde, lige

Hvid/sort - Let tekstur

61 x 37 cm.

Varenr.: 9555-18 + farve

155,-

91 x 37 cm.

Varenr.: 9551-18 + farve

185,-

NYHED

Sælges i pakker
med 5 stk

Farvekoder: Hvid: 01 Sort: 04

Tilkøb hyldeknægte efter ønske

Melaminhylde med forkant i akryl.

Kan bruges til skråhylde eller

som lige hylde med forkant.

Tilkøb hyldeknægte efter ønske



Melaminhylde, skrå

Hvid/grå/sort/ahorn

Inkl. akrylforkant og metal styreskinne.

61 x 37 cm.

Varenr.: 9570 + farve

348,-

91 x 37 cm.

Varenr.: 9571 + farve

398,-

119 x 27 cm.

Varenr.: 9572-01-01

528,-

Heritage træhylder:

60 x 35 cm.

Varenr.: 50214-50

225,-

90 x 35 cm.

Varenr.: 50208 -50

245,-

Heritage bagplade:

59,5 x 120 cm. / Sæt m/ 2 stk.

Varenr.: 46270-50

795,-



GLASHYLDER



Til glashylde i bøjestang

Hyldebeslag
t/ U-bøjlestang

Pr. stk. **9,-**
Krom, hvid, sort eller satin.
Varenr.: 9136 + farve



Glasdupper.

Klar. Sæt m. 4 stk. **12,-**
Varenr.: 1454-00



Klar glas



Glashyder, klar

59 x 27 cm. Varenr.: 9550-00 **225,-**
61 x 37 cm. Varenr.: 9557-00 **245,-**
91 x 37 cm. Varenr.: 9553-00 **265,-**

Glashyder, t/ U-bøjlestang
- panel

56,4 x 26 cm. Varenr.: 9544-00 **225,-**

Frostet glas



Glashyder, frostet

59 x 27 cm. Varenr.: 9550-80 **325,-**
61 x 37 cm. Varenr.: 9557-80 **345,-**
91 x 37 cm. Varenr.: 9553-80 **365,-**

Glashyder, t/ U-bøjlestang
- panel

56,4 x 26 cm. Varenr.: 9544-80 **324,-**



Glashyldebeslag

Aluminium. Pris for sæt m/ 2 stk.
Varenr.: 9149-65 **148,-**



Ved glashylde i bøjestang

Skal der bruges:
1 stk. U-bøjlestang
1 stk. Glashylde
1 sæt hyldebeslag til U-bøjlestang.



Ved glashylde på hyldeknægte

Skal der bruges:
1 sæt Hyldeknægte
1 stk. Glashylde
1 sæt glasdupper
Ønskes der ekstra stabilitet, kan der tilkøbes en styreskinne, der holder glashylden bagtil



Giver en mere stabil hylde.

Styreskinnen kan bruges til både melamin og glashylder

Styreskinne til glas og træ

Krom, sort eller titan.
60,9 cm. Varenr.: 9123 + farve **98,-**
90,9 cm. Varenr.: 9122 + farve **118,-**
119 cm. Varenr.: 9125-01 **228,-**



Glashyder, 27 x 27 cm.

Klar. Varenr.: 9549-00 **98,-**
Frostet. Varenr.: 9549-80 **128,-**
Orange. Varenr.: 9549-13 **50,-**
Sort. Varenr.: 9549-04 **50,-**

SE LIGE HER - MASSER AF MULIGHEDER

Hylde:		
Varenr.:	Beskrivelse:	Pris:
B4-Ahorn-56x37	Melaminhylde, lige, ahorn, 19 mm, 56 x 37 cm	75,-
B033-Ahorn-59,3x40x1	Melaminhylde, lige, ahorn, 19 mm, 59,3 x 40 cm	75,-
9555-75	Melaminhylde, lige, ahorn, 19 mm, 61 x 37 cm	195,-
9555-75-NOT	Melaminhylde, lige, ahorn, 19 mm, 61 x 37 cm, med not	75,-
B4-Ahorn-77x37	Melaminhylde, lige, ahorn, 19 mm, 77 x 37 cm	95,-
B4-Ahorn-90,9x50	Melaminhylde, lige, ahorn, 19 mm, 90,9 x 50 cm	95,-
9551-75	Melaminhylde, lige, ahorn, 19 mm, 91 x 37 cm	235,-
9551-75-NOT	Melaminhylde, lige, ahorn, 19 mm, 91 x 37 cm, med not	95,-
B033-Ahorn-59x40x3,8	Melaminhylde, lige, ahorn, 38 mm, 59 x 40 cm	75,-
B033-Ahorn-59,3x40x3	Melaminhylde, lige, ahorn, 38 mm, 59,3 x 40 cm	75,-
B033-Ahorn-74x40x3,8	Melaminhylde, lige, ahorn, 38 mm, 74 x 40 cm	75,-
B4-Bøg-60,5x37	Melaminhylde, lige, bøg, 19 mm, 60,5 x 37 cm	75,-
9555-50	Melaminhylde, lige, bøg, 19 mm, 61 x 37 cm	95,-
9555-50-NOT	Melaminhylde, lige, bøg, 19 mm, 61 x 37 cm, med not	75,-
B4-Bøg-77x37	Melaminhylde, lige, bøg, 19 mm, 77 x 37 cm	95,-
B003-hylde-WP-60	Melaminhylde, lige, elmetræ look- hvidpigmenteret, 18 mm, 60 x 40 cm	75,-
9577-54	Melaminhylde, lige, elmetræ look, 18 mm, 118 x 40 cm	345,-
9576-54	Melaminhylde, lige, elmetræ look, 18 mm, 59,5 x 40 cm	225,-
9555-18-01	Melaminhylde, lige, hvid, 18 mm, 61 x 37 cm. (kun i pakker af 5 stk.) (Let tekstur)	185,-
9551-18-01	Melaminhylde, lige, hvid, 18 mm, 91 x 37 cm. (kun i pakker af 5 stk.) (Let tekstur)	155,-
B033-0200-W	Melaminhylde, lige, hvid, 18 mm. 55 x 27 cm.	75,-
B033-217237	Melaminhylde, lige, hvid, 18 mm. 60 x 20 cm.	75,-
B033-217199	Melaminhylde, lige, hvid, 18 mm. 60 x 40 cm.	75,-
9545-01	Melaminhylde, lige, hvid, 19 mm, 40 x 27 cm., passer bla. til Joy-stativer	95,-
9575-01	Melaminhylde, lige, hvid, 19 mm, 59 x 27 cm	175,-
9555-01	Melaminhylde, lige, hvid, 19 mm, 61 x 37 cm	195,-
9541-01	Melaminhylde, lige, hvid, 19 mm, 70 x 90 cm.	125,-
B033-W-90x35x1,9	Melaminhylde, lige, hvid, 19 mm, 90 x 35 cm	95,-
9551-01	Melaminhylde, lige, hvid, 19 mm, 91 x 37 cm	235,-
9551-01-NOT	Melaminhylde, lige, hvid, 19 mm, 91 x 37 cm, med not	95,-
B033-13559	Melaminhylde, lige, hvid, 19 mm. 60 x 40 cm. 1 afrundet kant	75,-
9945-01	Melaminhylde, lige, hvid, 19mm, 119 x 27 cm, passer bla. til H-Gondol	395,-
9941-01	Melaminhylde, lige, hvid, 19mm, 120 x 37 cm	395,-
B033-W-55x40x2,2	Melaminhylde, lige, hvid, 22 mm, 55 x 40 cm	75,-
B033-W-63x30x2,2	Melaminhylde, lige, hvid, 22 mm, 63 x 30 cm	75,-
B033-0200-22-W	Melaminhylde, lige, hvid, 22 mm. 55 x 27 cm.	75,-
B033-217216	Melaminhylde, lige, hvid, 25 mm. 120 x 40 cm.	125,-
B033-217214	Melaminhylde, lige, hvid, 25 mm. 60 x 40 cm.	75,-
B033-W-59,5x40x3,8	Melaminhylde, lige, hvid, 38 mm, 59,5 x 40 cm	75,-
9575-40	Melaminhylde, lige, lysegrå, 19 mm, 59 x 27 cm	175,-
9555-40	Melaminhylde, lige, lysegrå, 19 mm, 61 x 37 cm	195,-

MELAMINHYLDER



[Se mere på webshoppem](#)

9941-40	Melaminhylde, lige, lysegrå, 19mm, 120 x 37 cm	395,-
9555-18-04	Melaminhylde, lige, sort, 18 mm, 61 x 37 cm. (kun i pakker af 5 stk.) (Let tekstur)	155,-
9551-18-04	Melaminhylde, lige, sort, 18 mm, 91 x 37 cm. (kun i pakker af 5 stk.) (Let tekstur)	185,-
B033-0200-B	Melaminhylde, lige, sort, 18 mm. 55 x 27 cm.	75,-
B033-217239	Melaminhylde, lige, sort, 18 mm. 60 x 30 cm.	75,-
9941-04	Melaminhylde, lige, sort, 19 mm, 120 x 37 cm	395,-
9575-04	Melaminhylde, lige, sort, 19 mm, 59 x 27 cm	175,-
9555-04	Melaminhylde, lige, sort, 19 mm, 61 x 37 cm	195,-
9551-04	Melaminhylde, lige, sort, 19 mm, 91 x 37 cm	235,-
B033-217232	Melaminhylde, lige, sort, 25 mm. 60 x 40 cm.	75,-
B033-B-59,5x40x3,8	Melaminhylde, lige, sort, 38 mm, 59,5 x 40 cm	75,-
B4-Valnød-61x37	Melaminhylde, lige, valnød, 18 mm, 61 x 37 cm	75,-
Træhylder:		
Varenr.:	Beskrivelse:	Pris:
50214-50	Heritage træhylder, 60 x 35 cm.	225,-
50208-50	Heritage træhylder, 90 x 35 cm.	245,-

SE LIGE HER - MASSER AF MULIGHEDER



Ved glashylde i bøjlestang



Hyldebeslag t/ U-bøjlestang

Pr. stk. **9,-**
Krom, hvid, sort eller satin.
Varenr.: 9136 + farve



Glasdupper.
Klar. Sæt m. 4 stk. **12,-**
Varenr.: 1454-00



GLASHYLDER

Glashylder:		
Varenr.:	Beskrivelse:	Pris:
B007-0005-MG	Glashylde, frosted, 25 x 25 cm.	95,-
9549-80	Glashylde, frosted, 6 mm, 27 x 27 cm	128,-
B033-0006-MG	Glashylde, frosted, 55 x 27 cm. Frosted - Passer til Super-plugs og rillepanel	145,-
9544-80	Glashylde, frosted, 56,4 x 26 cm, til u-bøjlestang D5556 på rillepanel	325,-
9548-80	Glashylde, frosted, 58 x 27 cm, til u-bøjlestang 9116 med multibeslag,	325,-
9550-80	Glashylde, frosted, 6 mm, 59 x 27 cm	325,-
B033-0007-MG	Glashylde, frosted, 60 x 35 cm, 6 mm	245,-
9557-80	Glashylde, frosted, 6 mm, 61 x 37 cm	345,-
9554-80	Glashylde, frosted, 75 x 37 cm, 6mm	125,-
9553-80	Glashylde, frosted, 6 mm, 91 x 37 cm	365,-
9547-80	Glashylde, frosted, 88 x 27 cm, til u-bøjlestang 9117 med multibeslag	345,-
B033-0008-MG	Glashylde, frosted, 90 x 35, 6 mm	245,-
9549-00	Glashylde, klar, 6 mm, 27 x 27 cm	98,-
9544-00	Glashylde, klar, 56,4 x 26 cm, til u-bøjlestang D5556 på rillepane	225,-
9548-00	Glashylde, klar, 58 x 27 cm, til u-bøjlestang 9116 med multibeslag,	225,-
9550-00	Glashylde, klar, 6 mm, 59 x 27 cm. Passer bla. i H-gondol.	225,-
9557-00	Glashylde, klar, 6 mm, 61 x 37 cm	245,-
9547-00	Glashylde, klar, 88 x 27 cm, til u-bøjlestang 9117 med multibeslag	245,-
B033-0008-CG	Glashylde, klar 90 x 35, 6 mm	175,-
9553-00	Glashylde, klar, 6 mm, 91 x 37 cm	265,-
9549-04	Glashylde, sort, 6 mm, 27 x 27 cm	50,-
9549-63	Glashylde, bronze spejl, 27 x 27 cm	75,-
9549-13	Glashylde, orange, 5 mm, 27 x 27 cm	50,-



De rette hyldeknægte til hylderne kan findes i forbindelse med de forskellige inventarsystemer.



Skilteholder højformat

A4. Varenr.: 20150-00 **68,-**
 A5. Varenr.: 20151-00 **58,-**
 A6. Varenr.: 20152-00 **38,-**
 A7. Varenr.: 20153-00 **28,-**



Skilteholder

Bredformat. A4.
 Varenr.: 20155-00

68,-

Akryl



Skilteholder højformat

A4. Pris pr. stk
 Varenr.: 70020-00 **48,-**

Sælges kun i hele pakker
 af 5 Stk.



Skilteholder

Bredformat. A4. Pris pr. Stk.
 Varenr.: 70019-00 **48,-**

Sælges kun i hele pakker
 af 5 Stk.

Pet plast
 Bøjelig plast



Postkort/ brochureholder

B11,5 x D6,5 x H15,5 cm. (A6)
 Varenr.: 71080-00 **15,-**

B13,8 x D6,5 x H19,2 cm. (A6)
 Varenr.: 71081-00 **19,-**



Til væg/ rillepanel

Stykpriser.
 M65: Varenr.: 70081-00 **38,-**
 A5: Varenr.: 70082-00 **58,-**
 A4: Varenr.: 70083-00 **88,-**



Ved ophæng på panel skal ophængsbeslag tilkøbes.

Ophængsbeslag til panel
 Sætpris. Varenr.: 70084-00 **15,-**



Boghylde

B60 x D14 cm.
 Varenr.: 70012-00

298,-



Boks m. 3 rum.

Akryl. 59 x 20,5 x H20,5 cm.
 Varenr.: 41051-00

398,-



Kan også stilles på bord og disk!

Billedrammeholder

Akryl. 12,2 x 6 cm. 2 stk.
 Varenr.: 81090-00 **168,-**



Brilleholder

Akryl.
 Varenr.: 9956-00 **48,-**



Akryl ophængs beslag

M/ klæb 3,5 x 8 cm.
 Varenr.: 9989-00 **12,50**



Til montering af emner du
 ønsker ophængt på rillepanel

Logoholder til panel

Logo klistres på. 35 x 10 cm.
 Varenr.: 1250-00 **25,-**





Halvkuppel

Akryl. 30 cm.
Varenr.: 41052-00

178,-



Boks

Plastik. 14,8 x 12 x H10 cm
Varenr.: 41055-00

98,-



Boks

Plastik. 14,8 x 15 x H15 cm
Varenr.: 41056-00

108,-



Hylde/ skodisplay

Lige. U/ datablad.
13 x 7,5 cm.
Varenr.: 9990-00

18,-



Hylde/ Skodisplay

Lige. U/ datablad.
25 x 10 cm.
Varenr.: 9991-00

22,-



Hylde/ Skodisplay

Lige. U/ datablad.
30 x 15 cm.
Varenr.: 9992-00

32,-



Skodisplay

Lige. m/ datablad. 28 x 13 cm.
Varenr.: D2699-00

38,-

Hylde/ Skodisplay

Lige. U/ datablad.
25 x 2 x 10 cm.
Varenr.: 9987-00

22,-



Hylde

Akryl. 40 x 24 cm.
Varenr.: 9952-00

88,-



Hylde, skråttillet

Akryl. 20 x 30 cm.
Varenr.: 87234-00

98,-



Varedisplay

2-Trins.
H10 x B23 x D21,5 cm.
Varenr.: 80239-00

248,-



Skilteholder højformat

A4. Varenr.: 20150-00 **68,-**
 A5. Varenr.: 20151-00 **58,-**
 A6. Varenr.: 20152-00 **38,-**
 A7. Varenr.: 20153-00 **28,-**

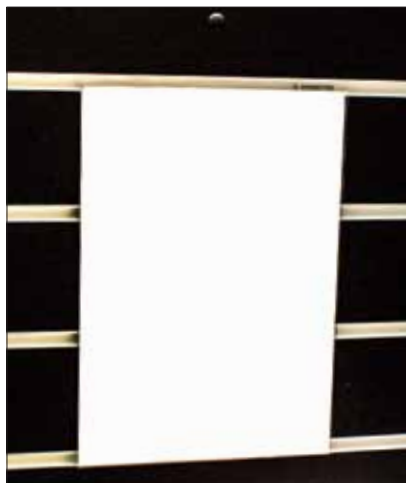

Skilteholder

Bredformat. A4.
 Varenr.: 20155-00

68,-

Akryl



Skilteholder højformat

A4. Pris pr. stk
 Varenr.: 70020-00

48,-

Sælges kun i hele pakker
 af 5 Stk.



Skilteholder

Bredformat. A4. Pris pr. Stk.
 Varenr.: 70019-00

48,-

Sælges kun i hele pakker
 af 5 Stk.

Pet plast
 Bøjelig plast



Postkort/ brochureholder

B11,5 x D6,5 x H15,5 cm. (A6)
 Varenr.: 71080-00 **15,-**

B13,8 x D6,5 x H19,2 cm. (A6)
 Varenr.: 71081-00 **19,-**

Til væg/ rillepanel

Stykpriser.
 M65: Varenr.: 70081-00 **38,-**
 A5: Varenr.: 70082-00 **58,-**
 A4: Varenr.: 70083-00 **88,-**



Ved ophæng på panel skal ophængsbeslag tilkøbes.

Ophængsbeslag til panel

Sætpris. Varenr.: 70084-00 **15,-**





Tilbehør til rillepanel:					
Nr.	Varenr.:	Artikel:	Størrelse:	Farve:	Pris:
46	B019-5058-T	Skilteholder A4 vandret. T/ rillepanel		Akryl	65,-
46	B019-5057	Skilteholder A4 lodret. T/ rillepanel		Akryl	65,-
46	B019-0572-T	Skilteholder A5 lodret, akryl. T/ rillepanel		Akryl	55,-
46	B019-0571-T	Skilteholder A6 lodret, akryl. T/ rillepanel		Akryl	35,-
46	B019-0570-T	Skilteholder A7 lodret, akryl. T/ rillepanel		Akryl	25,-
31	B003-307	Mobil holder med infoplade, indstik til skilt	10,7 x H 11,7	Akryl	85,-
31	B003-219244	Mobil holder med infoplade, indstik til skilt	17,5 x H 15, cm.	Akryl	95,-
4	B003-2464	Brochureholder 1/2 A4 - høj	10 x 20	Akryl	25,-
5	B003-WA38-C	Brochureholder med 2 rum a A4	2 x A4	Krom	95,-

**Du kan handle 24-7 på
www.supersellers.dk**





Varedisplay
2-Trins.
H10 x B23 x D21,5 cm.
Varenr.: 80239-00
248,-

Hylde
Akryl. 40 x 24 cm.
Varenr.: 9952-00

88,-



Hylde, skråtstillet
Akryl. 20 x 30 cm.
Varenr.: 87234-00

98,-



Boghylde
B60 x D14 cm.
Varenr.: 70012-00

298,-



90.



2.



1.

Tilbehør til rillepanel:

Nr.	Varenr.:	Artikel:	Størrelse:	Farve:	Pris:
47	B003-WA110-T	Skodisplay - skrå - frontvisning af sko	8,2 x H27 cm	Akryl	48,-
48	B003-219150	Skohylde m/ buet forkant. Hvid.	24 x 12 x H 4 cm	Akryl - Hvid	48,-
49	B003-223009	Skohylde m/ buet forkant. Sort	24 x 12 x H 4 cm	Akryl - Sort	48,-
50	B003-223015	Skohylde / hylde til display af småting. Akryl	24,8 x 10,5 x H 2 cm.	Neongrøn Transparent	48,-
51	B003-219170	Skohylde / hylde til display af småting. Akryl	24,8 x 10,5 x H 2 cm.	Orange Transparent	48,-
88	B003-219171	Skrå skohylde med kant - Højre	25,5 x 10 x H3	Akryl	25,-
89	B003-219172	Skrå skohylde med kant - Venstre	25,5 x 10 x H3	Akryl	25,-
90	B003-5183	Skrå sko- / boghylde - Bred model	58 x 20,3 cm	Akryl	145,-
1	B019-219174	Akrylhylde med forkant	40 x 27 x H 4cm.	Akryl	95,-
2	B003-WA102-T	Akrylhylde	42 x 27,7 cm	Akryl	125,-



Hylde/ skodisplay

Lige. U/ datablad.
13 x 7,5 cm.

Varenr.: 9990-00 **18,-**



Hylde/ Skodisplay

Lige. U/ datablad.
25 x 10 cm.

Varenr.: 9991-00 **22,-**



Hylde/ Skodisplay

Lige. U/ datablad.
30 x 15 cm.

Varenr.: 9992-00 **32,-**



Hylde/ Skodisplay

Lige. U/ datablad.
25 x 2 x 10 cm.

Varenr.: 9987-00 **22,-**



Skodisplay

Lige. m/ datablad. 28 x 13 cm.

Varenr.: D2699-00

38,-



51.



50.



48.



49.

**Du kan handle 24-7 på
www.supersellers.dk**



89.



88.



47.

Tilbehør til rillepanel:					
Nr.	Varenr.:	Artikel:	Størrelse:	Farve:	Pris:
35	B003-218665	Plastboks 14 x 17 x H:19,1 cm.		Sort plast	65,-
36	B003-218681	Plastboks 8,5 x 29 x H 11,5 cm. - m/ labelholder	m/ labelholder	Hvid plast	45,-
37.	B003-218682	Plastboks 15 x 15 x H17,8 cm. - m/ labelholder	m/ labelholder	Hvid plast	75,-
38	B003-218683	Plastboks 27 x 27 x H 17,8 cm. - m/ labelholder	m/ labelholder	Hvid plast	95,-
39	B003-218658	Plastboks 39,5 x 28,5 x H 17,8 cm.		Hvid plast	165,-
40	B003-218655	Plastboks 16 x 14 x H 19,1 cm		Hvid plast	95,-
41	B003-218654	Plastboks 9,8 x 13,6 x H 14 cm.		Hvid plast	75,-
42	B003-218659	Plastboks 8,3 x 16 x 14 cm. m/ ventilationsåbninger	m/ ventilationsåbninger	Hvid plast	25,-
43	B003-218660	Plastboks 9,8 x 22,4 x H 14 cm. m/ ventilationsåbninger	m/ ventilationsåbninger	Hvid plast	45,-
44	B003-218663	Plastboks 40 x 29 x 17,5 cm. m/ ventilationsåbninger	m/ ventilationsåbninger	Hvid plast	125,-
45	B003-218661	Plastboks 34,4 x 28 x H 9,8 cm. m/ ventilationsåbninger	m/ ventilationsåbninger	Hvid plast	85,-



34.



35



36.



37.



38.



39.



40.



41.

42.



43.



44.



45.

Akrylboks

Akryl. 20,50 x 15,50 x H8,5 cm.

Varenr.: 41059-00

128,-

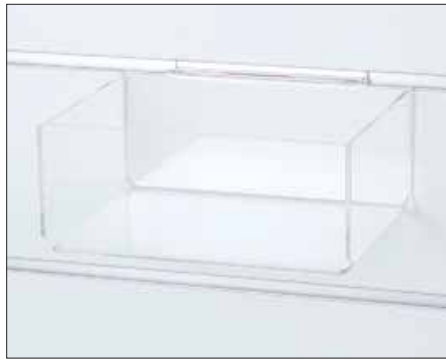

Akrylboks

Akryl. 26,50 x 17,50 x H4,5 cm.

Varenr.: 41058-00

148,-



Halvkuppel

Akryl. 30 cm.

Varenr.: 41052-00

178,-



Boks

Plastik. 14,8 x 15 x H15 cm

Varenr.: 41056-00

108,-



Boks

Plastik. 14,8 x 12 x H10 cm

Varenr.: 41055-00

98,-



Boks m. 3 rum.

Akryl. 59 x 20,5 x H20,5 cm.

Varenr.: 41051-00

398,-



Kan også stilles på bord og disk!

Elegant

High-end og eksklusiv butiksideindretning.
Brug Zeta skinne til en hel væg eller som et enkelt ophæng.

Zeta vægskinner bruger samme tilbehør som panelvægge.

Du kan indrette din butik med Zeta skinner
eller du kan bruge Zeta skinne i en indretning, hvor du også
har panelplader.

Zeta-Skinne, L240 cm.

Krom:
Varenr.: B003-17999

445,-

Børstet satinkrom:
Varenr.: 70450-07

495,-

Hulbredde: 6 cm.





Skinne i krom

En klassiker - altid elegant



Masser af muligheder

Enkeltvis eller hel væg



Børstet satinkrom

Det kan noget særligt

Masser af muligheder - det er bare at komme igang

Framework vægskinner er et enkelt og fleksibelt grundsystem

Framework vægskinne

M. enkelt hulrække - hulafstand 22 mm.

15 x 30 mm. Sort, krom eller hvid

L244 cm.

Varenr.: D8871 + farve

185,-

Monteres direkte på væg

**I Framework serien er der både vægskinner og salgsgondoler.
Byg hele butikken op i Framework og brug samme tilbehør over alt.**

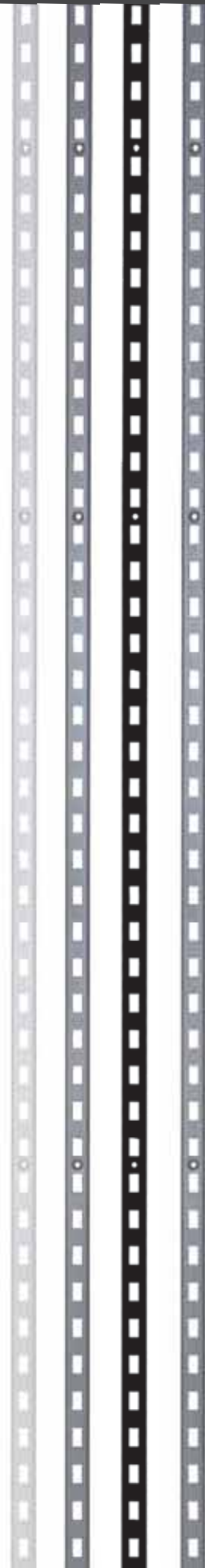

Hvid -01
Krom -02
Sort -04
Titan -05



FRAMEWORK - SØJLESÆT

Et sæt består af 2 søjler inkl. afstandstykker.
Framework L- og T-søjle sæt, kan udbygges efter behov.

Framework søjler - fritstående salgsvægge. Fås i 2 modeller:

- L-søjler er til 1-sidede gondoler.
Kan danne en skillevæg, messevæg, stå op mod et butiksvindue eller væg.
- T-søjler er til salgsvægge med 2 sider.
Fritstående gondoler. Salgsø og rumadskiller.
Kan flyttes efter behov uden brug af værktøj. Velegnet til POP-UP shops, messer og i butikker.

KAN SAMMENSÆTTES TIL EN VÆG PÅ FØLGENDE MÅDE:

Eksempel.

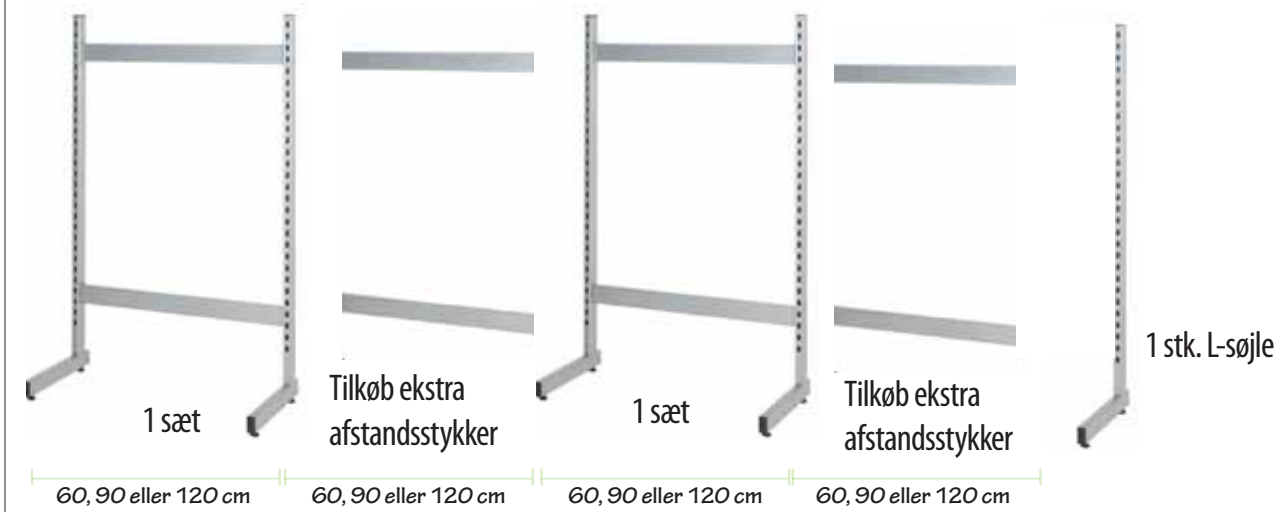

Enkeltdele til gondoler:				
Varenr.:	Artikel:	Beskrivelse:	Farve:	Pris:
9930-04	Beslag t/ montering af panelplader	8 cm.	Sort	25,-
9935-61	Beslag t/ montering af panelplader	25 cm.	Galvaniseret	35,-
9910+	Afstandsstykke til 60 modul	58,2 cm.	Krom, titan, sort, hvid	125,-
9911+	Afstandsstykke til 90 modul	88,2 cm.	Krom, titan, sort, hvid	145,-
9912+	Afstandsstykke til 120 modul	120,2 cm.	Sort	165,-
9920+	Dækkappe til afstandsstykke til 60 modul	58,2 cm.	Alufarve, titan	75,-
9921+	Dækkappe til afstandsstykke til 90 modul	88,2 cm.	Alufarve, titan	95,-
Enkelt-sidede-søjler - Fod 45 cm				
9902 +	Enkelt-sidede-søjle	147,50 cm.	Hvid eller sort	398,-
9901 +	Enkelt-sidede-søjle	217,50 cm.	Hvid eller sort	448,-
9907 +	Enkelt-sidede-søjle	247,50 cm.	Hvid eller sort	498,-
Dobbelt-sidede-søjler - Fod 75 cm.				
9904 +	Dobbelt-sidede-søjle	147,50 cm.	Hvid eller sort	478,-
9903 +	Dobbelt-sidede-søjle	217,50 cm.	Hvid eller sort	548,-
9908 +	Dobbelt-sidede-søjle	247,50 cm.	Hvid eller sort	578,-



Bundplader i melamin:				
Varenr.:	Artikel:	Størrelse:	Farve:	Pris:
D8843+	Bundplade, melamin - 60 cm. modul	61,8 x 37 cm.	Hvid, sort	245,-
D8848+	Bundplade, melamin - 120 cm. modul	123 x 37 cm.	Hvid, sort	395,-

L-SØJLESÆT I FRAMEWORK - TIL VÆG



L-gondol - enkeltsidet
Krom, titan, sort eller hvid.

B67 X H147,50 cm.
2 afstandstykker
Varenr.: 88150 + farve

1.285,-

B97 x H147,5 cm.
2 afstandstykker
Varenr.: 88151 + farve

1.345,-

B67 X H217,50 cm.
3 afstandstykker
Varenr.: 88153 + farve

1.585,-

B97 X H217,50 cm.
3 afstandstykker
Varenr.: 88154 + farve

1.675,-

B67 X H247,50 cm.
3 afstandstykker
Varenr.: 88156 + farve

1.895,-

B97 X H247,50 cm.
3 afstandstykker
Varenr.: 88157 + farve

1.985,-

Lav en udstilling med... Rillepanelgondoler i hvid eller sort. **Meget nemt at arbejde med...**

T-SØJLESÆT I FRAMEWORK - FRITSTÅENDE



T-gondol - enkeltsidet
Hvid eller sort.

B67 X H147,50 cm.
2 afstandstykker
Varenr.: 88159 + farve

1.445,-

B97 x H147,5 cm.
2 afstandstykker
Varenr.: 88160 + farve

1.495,-

B67 X H217,50 cm.
3 afstandstykker
Varenr.: 88162 + farve

1.745,-

B97 X H217,50 cm.
3 afstandstykker
Varenr.: 88163 + farve

1.845,-

B67 X H247,50 cm.
3 afstandstykker
Varenr.: 88165 + farve

1.995,-

B97 X H247,50 cm.
3 afstandstykker
Varenr.: 88166 + farve

2.145,-

TILBEHØR

Varekroge, u-bøjler, hylde, fronthæng, akryl skodisplay og meget mere! findes på side 1.28
Samme tilbehør som til Framework, Flight og Pipe-line væginventar.

SE LIGE HER - MASSER AF MULIGHEDER

Flight er et fleksibelt og veludbygget system til butikker, messer osv. hvor salgsvæggen skal stå frit. Der er mange muligheder for at være kreativ.

Tilkøb hylder, u-bøjlestænger, kroge og dekostænger efter behov.
Se side 50.

Flight bøjlestativ som vist
H160 cm x B140 cm.

Titan, alu-farvet
Varenr.: D2673 + farve

750,-

Her vist med fodplade til væg.
En nem opbygning af væg til messe
eller til butiksvinduet.

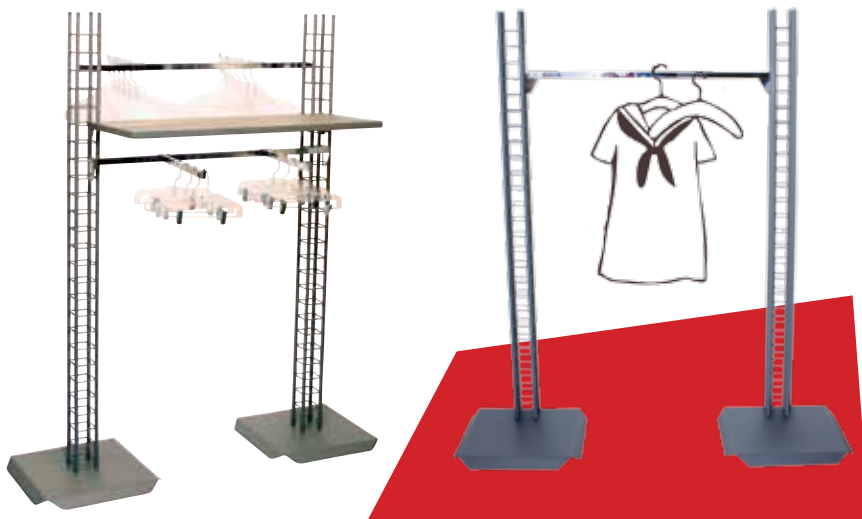

Flight bøjlestativ som vist
H210 cm x B140 cm.

Titan, alu-farvet eller krom.
Varenr.: D2670 + farve

750,-

Her vist med fodplade til center.
Til opbygning af salgsvægge &
gondoler midt på gulvet med
display på 2 sider.





Kurvetårn som vist
H165 cm x B95 cm.
 Titan, 6 metalkurve.
 Varenr.: D2674-05

1.950,-

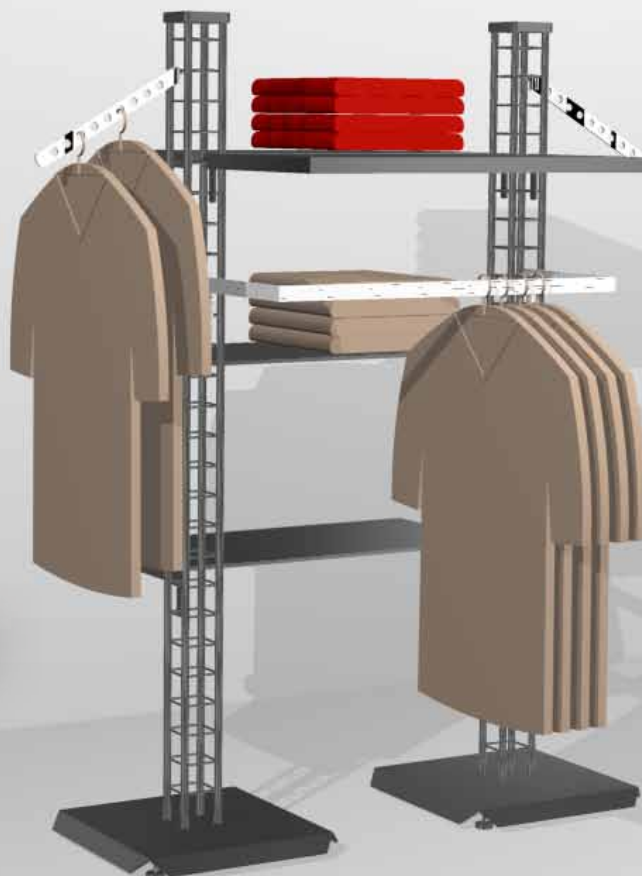

Her vist med fodplade til center
 Til opbygning af salgsvægge &
 gondoler midt på gulvet med
 display på 2 sider

Flight firkantsøjle

- L160 cm. Varenr.: D2668 + farve **200,-**
- * i titan og alu-farvet
- L210 cm. Varenr.: D2667 + farve **200,-**
- * i krom og alu-farvet
- L246 cm. Varenr.: D2666 + farve **200,-**
- L300 cm. Varenr.: D2664 + farve **200,-**

02 Krom 05 Titan 49 Alufarvet



Enkeltdele til Flight: Angiv farve for fodplade: krom, titan eller alu

Varenr.:	Artikel:	Beskrivelse:	Pris:
D2035-04	Endedup, sort	T/ Flight søjler og skinner	1,-
D2622+	Fodplade	T/ Flight/center	150,-
D2623+	Fodplade	T/ Flight/væg	150,-

SE LIGE HER - MASSER AF MULIGHEDER



Bøjle rack - bøjlestativ
Krom, Titan eller Alu-farvet

Tynd søjle på Ø40

H 138 cm. Varenr.: D8898 + farve

Kraftig søjle på Ø60

H 138 cm. Varenr.: D8898-60 + farve

Frit valg

495,-

Byg mere på bøjlestativ.
Hylder, kroge, fronthæng og meget mere.





Vinduesdisplay til sæt
Krom, Titan eller Alu-farvet

Tynd søjle på Ø40

H 138 cm. Varenr.: D8883 + farve

H 226 cm. Varenr.: D8884 + farve

Kraftig søjle på Ø60

H 138 cm. Varenr.: D8885 + farve

H 226 cm. Varenr.: D8886 + farve

Frit valg

325,-

SE LIGE HER - MASSER AF MULIGHEDER

Pipe-line søjler Ø40 eller Ø60 mm.
Til direkte vægophæng eller på fodplade.
God til fritstående gondoler og salgsøer.
Farve: Krom, sort, titan eller alu.

Pipe-Line

Søjle m. enkelt hulrække
- hulafstand 22 mm.
Hulstørrelse 12 x 22 mm.

Pipe-Line Ø40 mm.

L138 cm.

Varenr.: D8893 + farve

250,-

L226 cm.

Varenr.: D8882 + farve

250,-

Pipe-Line Ø60 mm.

L138 cm. Fås ikke i sort

Varenr.: D8892 + farve

250,-

L226 cm. Fås ikke i sort

Varenr.: D8875 + farve

250,-

Endedup sort.

Ø40 mm.

Varenr.: D8778-04

3,-

Ø60 mm.

Varenr.: D8779-04

5,-

Fodplade

Krom, sort, titan eller alu.

Varenr.: 9137 + farve

125,-



Ophængsbeslag til væg.

Krom, sort, titan eller alu.

Varenr.: D8895-V + farve

9,-



Pipe-line væg som vist
Inkl. tilbehør. H226 cm x B200 cm.
Inkl. vægophæng

Søjler i Ø40.
 Sort, alu-farvet eller krom
 Varenr.: D8894 + farve
1.500,-

Søjler i Ø60.
 Titan, alu-farvet eller krom
 Varenr.: D8894-60 + farve
1.500,-

Hervist
 med galleriskinne

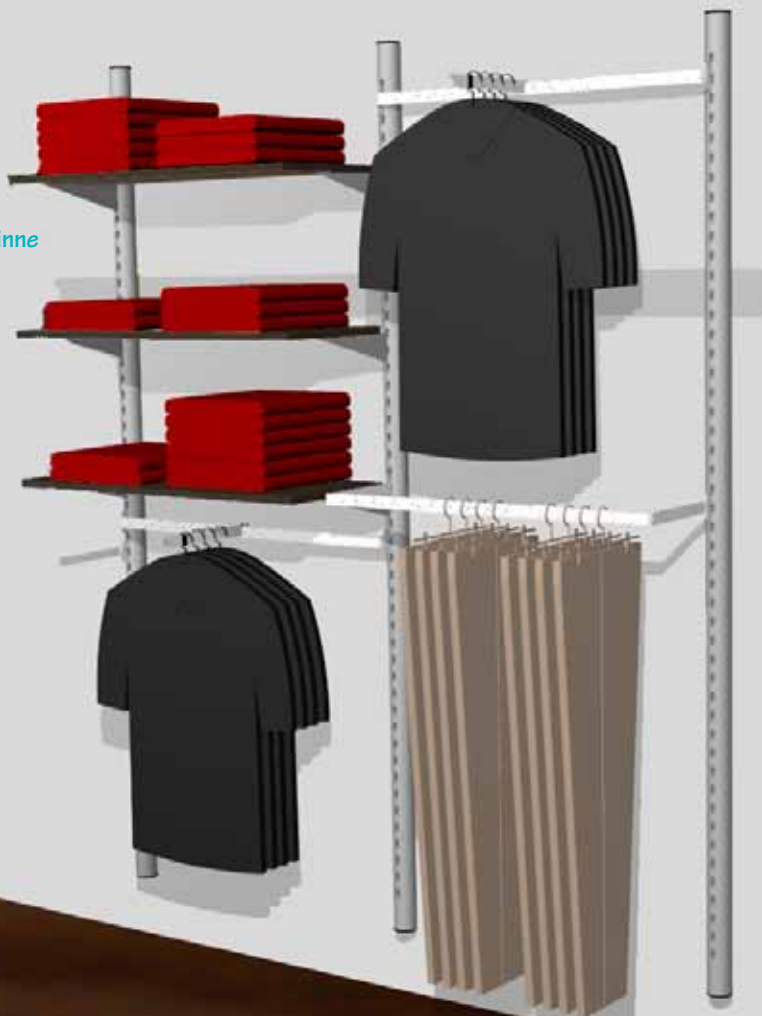

OPHÆNG PÅ GALLERISKINNE ELLER VÆG

Kan bruges til Framework og Pipe-Line.

Monteringen af en galleriskinne på din salgsvæg giver dig en imponerende grad af fleksibilitet i butiksindretningen.

Du kan let flytte vægskinnerne flere meter med et enkelt skub, og indstille afstanden mellem dem på blot 5 minutter.

Galleriskinnen fungerer efter samme princip som montanareoler og er velegnet til ophængning af ikke kun inventar, men også spejle og andre dekorationselementer.

Du kan nemt ændre vægindretningen i din butik efter trends og behov.

Varenr.:	Artikel:	Beskrivelse:	Pris:
Diverse til opsætning af vægssystemerne: Framework & Pipe-Line:			
D2726-59	Galleriskinne	Mdf á 2 m.	99,-
D2724+	Dækplade	Krom, titan, alu á 2 m.	99,-
D2725-65	Endeplade	Aluminium	9,-
D8895-G+	Ophængsbeslag	Krom, titan, alu eller sort	9,-
D8896-04	Afstandsstykke	T/ søjler, sort	15,-



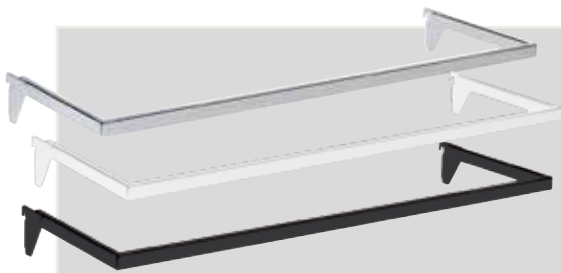

U-bøjlestang

Krom, hvid eller sort.

B61 x D30 cm.

Varenr.: 9116 + farve

178,-

B91 x D30 cm.

Varenr.: 9117 + farve

198,-



Dekostang

Krom, hvid eller sort.

61,5 cm. Varenr.: 9118 + farve

148,-

91,5 cm. Varenr.: 9119 + farve

158,-

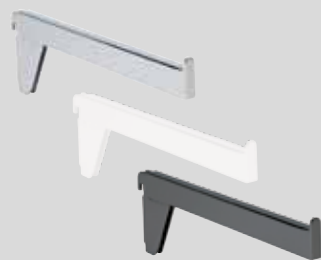

Fronthæng, lige

Krom, hvid eller sort. 30 cm.

Til vægskinne.

Varenr.: 9138 + farve

148,-



Fronthæng

Krom, hvid eller sort.

30 cm. Til dekostang.

Varenr.: 9113 + farve

98,-



Fronthæng, skrå

Krom, hvid eller sort.

Med 9 kugler. Til dekostang

Varenr.: 9112 + farve

128,-



Dobbelt fronthæng.

Til bøjlestang og stativ.

Hvid eller sort.

Varenr.: 9101 + farve

148,-



Hyldeknægt, lige

Krom, hvid, sort eller titan.

30 cm. Højre.

Varenr.: 9110 + farve

48,-

30 cm. Venstre.

Varenr.: 9111 + farve

48,-



Bøjlestang

Til montering mellem søjler.

Krom. 90 cm.

Varenr.: 9127-02

128,-

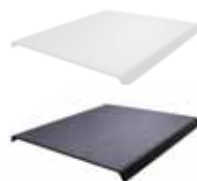

Hyldeplade

27 x 28,8 cm. Metal

Hvid eller sort

Varenr.: 4255 + farve

75,-

Skal du have glashylder på hyldeknægtene, skal du også bruge glasdupper

Glasdupper.

Klar. Sæt m. 4 stk.

Varenr.: 1454-00

12,-



Skal du have melaminhylder på hyldeknægtene, skal du også bruge skruer

Skruesæt

Sæt m. 4 stk. 4 x 40

Varenr.: 1458-00

5,-



Skodisplay

Akryl. Til dekostang.

Med datablad

28 x 13 cm.

Varenr.: 9139-00

20,-



Boldring

Krom. Til dekostang.

Varenr.: 9115-02

58,-





Varekroge

Krom, hvid eller sort.
Til 12 mm. dekostang. Ø6 mm.
10 cm. Varenr.: 9132 + farve **10,-**
15 cm. Varenr.: 9131 + farve **12,-**
20 cm. Varenr.: 9130 + farve **14,-**
25 cm. Varenr.: 9129 + farve **16,-**



Krogadapter m/ svingtag

Ø6 mm. Hvid plast.
Pakket m/ 100 Stk.
Passer til enkelt kroge.
Stk. pris. Varenr.: U1158-01-6 **1,95**



Ekstra kraftig varekrog

Krom, hvid eller sort. Til 12 mm. dekostang.
Ø8 mm. 30 cm.
Varenr.: 9128 + farve **28,-**



Dobbelt varekrog.

Galvaniseret. Til 12 mm. dekostang.
5 cm. Varenr.: 9142-61 **5,00**
10 cm. Varenr.: 9143-61 **6,25**
15 cm. Varenr.: 9144-61 **7,50**
20 cm. Varenr.: 9145-61 **8,75**
25 cm. Varenr.: 9146-61 **10,00**

Vi anbefaler at bruge fronthæng til bøjlevarer.

Metal skilterammer

Krom, hvid eller sort.
A6. Varenr.: 4249 + farve **48,-**
A5. Varenr.: 4215 + farve **68,-**
A4. Varenr.: 4219 + farve **88,-**
A3. Varenr.: 4170 + farve **98,-**

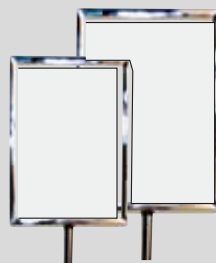

Beslag til skilterammer

Krom eller sort.
Til bøjlestang og fronthæng
Varenr.: D9227 + farve **28,-**



Lampearm

Til ophæng på søjler.
Monter lysskinner over salgsvæg og på messe.
Varenr.: D4622-02 **50,-**

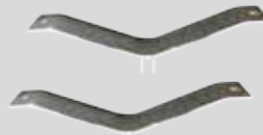

Hyldebærer til bøjlestang

Krom.
Varenr.: 9125-02 **35,-**

Ophængsbeslag til gitter

Til dekostang.
Varenr.: 9134 + farve **25,-**





Holdersæt monteres med bagplader fra dit lokale byggemarked.
Vær kreativ. Mal, tapetser, påfør gavepapir eller lav collage - alt sammen uden at ødelægge bagvæggen.

Du arbejder lettest med bagpladerne, hvis de er i træ. Vi anbefaler følgende mål på bagplader.

60 cm. Moduler.

57,6 x H240 cm. Max tykkelse på 16 mm.

90 cm. Moduler.

87,6 x H240 cm. Max tykkelse på 16 mm.

Monter bagvægge på dine vægskinner.

Med disse holdersæt kan du nemt og enkelt skabe din helt egen unikke stil. Det bedste af det hele er, at den hurtigt kan ændres eller endda fjernes helt, så du altid kan tilpasse din butik efter behov.

Monter bagpladerne mellem vægsskinne. Du kan hurtigt male, tapetsere eller lave collage, lige efter den stemning eller årstid du ønsker.



Holdersæt til bagplade i metal. H 240 cm.

Passer på Framework skinne.

1 sæt.

Varenr.: 9922-04 **248,-**

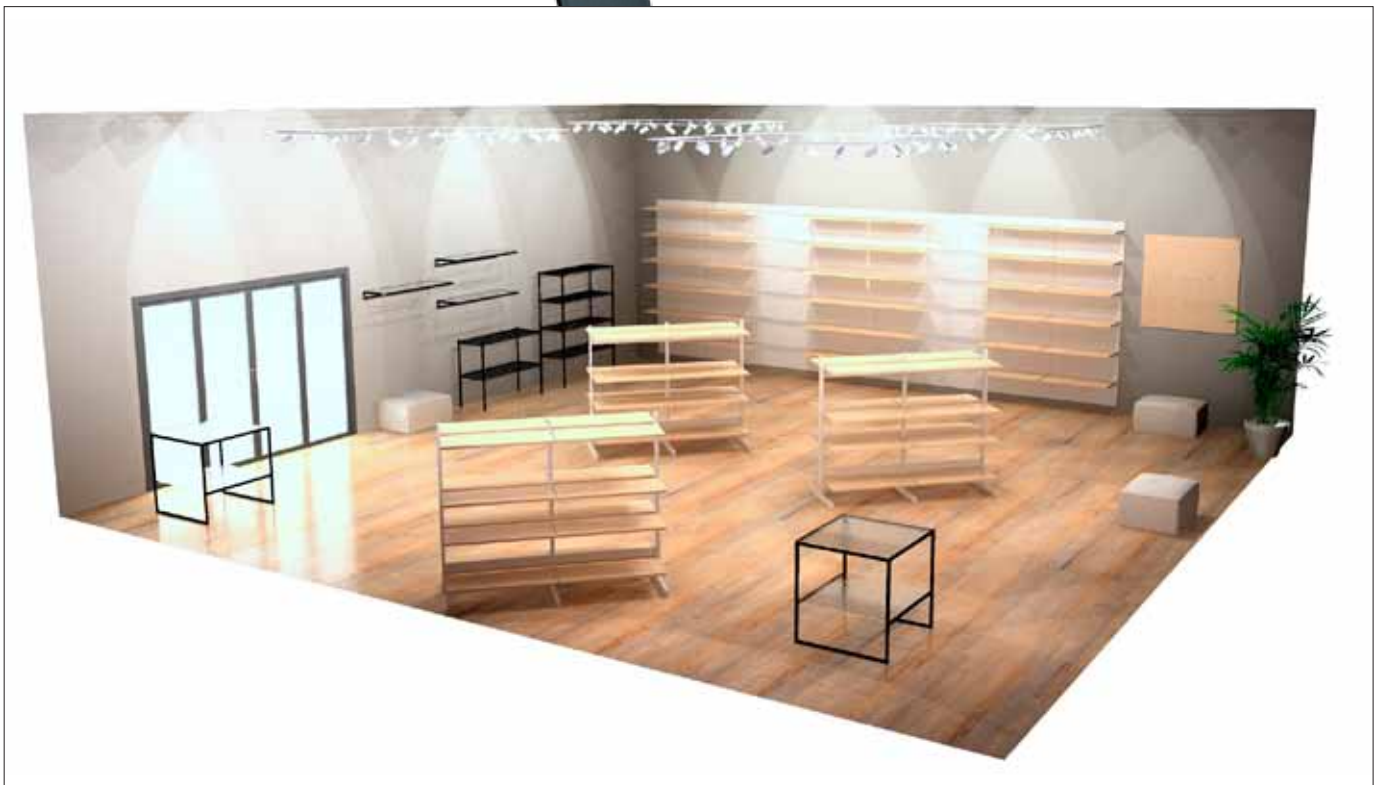



PASSER TIL FRAMEWORK, PIPE-LINE OG FLIGHT

Flot og råt.

Heritage hylder er i massivt fyrretræ, som har fået en sandblæst finish, de naturlige variationer i træet gør at hver hylde er unik.



Heritage træhylder:

60 x 35 cm.

Varenr.: 50214-50

225,-

90 x 35 cm.

Varenr.: 50208-50

245,-

NYHED

Let tekstur overflade

Melaminhylder, lige

Hvid/sort - Let tekstur

Sælges i pakker med 5 stk

61 x 37 cm.

Varenr.: 9555-18 + farve

155,-

91 x 37 cm.

Varenr.: 9551-18 + farve

185,-

Farvekoder: Hvid: 01 Sort: 04

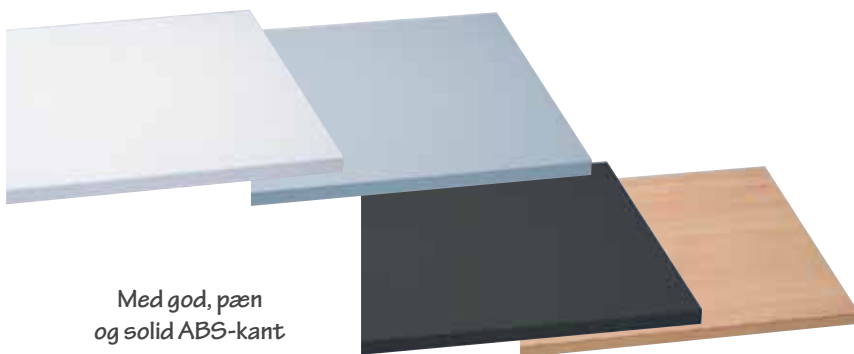

Med god, pæn og solid ABS-kant

Farvekoder: Hvid: 01 Grå: 40 Sort: 04 Ahorn: 75

Melaminhylder, lige

Hvid/grå/sort/ahorn

61 x 37 cm.

Varenr.: 9555 + farve

195,-

91 x 37 cm.

Varenr.: 9551 + farve

235,-

Melaminhylder, skrå

Hvid/grå/sort/ahorn

Inkl. akrylforkant og metal styreskinne.

61 x 37 cm.

Varenr.: 9570 + farve

348,-

91 x 37 cm.

Varenr.: 9571 + farve

398,-



GLASHYLDER

Hyldebeslag t/ U-bøjlestang

Pr. stk. **9,-**
Krom, hvid, sort eller satin
krom. Inkl. glasdup.
Varenr.: 9136 + farve



Ved glashylde i U-bøjlestang

Skal der bruges:
1 stk. U-bøjlestang
1 stk. Glashylde
1 sæt hyldebeslag til U-bøjlestang.

Glasdupper.

Klar. Sæt m. 4 stk. **12,-**
Varenr.: 1454-00



Klar glas



Glashylde, klar

61 x 37 cm. Varenr.: 9557-00 **245,-**
91 x 37 cm. Varenr.: 9553-00 **265,-**

Glashylde, t/ U-bøjlestang

58 x 27 cm. Varenr.: 9548-00 **225,-**
88 x 27 cm. Varenr.: 9547-00 **245,-**

Ved glashylde på hyldeknægte

Skal der bruges:
1 sæt Hyldeknægte
1 stk. Glashylde
1 sæt Glasdupper
Ønskes der ekstra stabilitet, kan der tilkøbes
en styreskinne



Frostet glas



Glashylde, frostet

61 x 37 cm. Varenr.: 9557-80 **345,-**
91 x 37 cm. Varenr.: 9553-80 **365,-**

Glashylde, t/ U-bøjlestang

58 x 27 cm. Varenr.: 9548-80 **325,-**
88 x 27 cm. Varenr.: 9547-80 **345,-**



Giver en mere stabil hylde.

Styreskinnen kan bruges til både
melamin og glashylde



Styreskinne til glas og træ

Krom, alu, sort eller titan.
60,9 cm. Varenr.: 9123 + farve **98,-**
90,9 cm. Varenr.: 9122 + farve **118,-**



U-hylde, lige

– med metalhulplade

Sort eller hvid.
61 x 37 cm.
Varenr.: 9121 + farve **375,-**

Sort eller hvid.
91 x 37 cm.
Varenr.: 9120 + farve **435,-**



Hylde, skrå

– med metalhulplade

Krom eller titan.
Eks. akrylforkant
61 x 37 cm.
Varenr.: 9126 + farve **275,-**

Krom, sort, alu eller titan.
Eks. akrylforkant
91 x 37 cm.
Varenr.: 9124 + farve **335,-**



Akrylforkant

58 x 5 cm. Varenr.: 9141-00 **48,-** 88 x 5 cm. Varenr.: 9140-00 **68,-**



Dekostang

Krom, hvid eller sort. 5 mm.

61 cm.

Varenr.: 9521 + farve **128,-**

91 cm.

Varenr.: 9520 + farve **138,-**



U-bøjlestang

Hvid eller sort. 5 mm.

B61 x D28 cm.

Varenr.: 9526 + farve **168,-**

B91 x D28 cm.

Varenr.: 9525 + farve **178,-**



Fronthæng, lige

Hvid eller sort. 30 cm.

Varenr.: D7677 + farve **98,-**

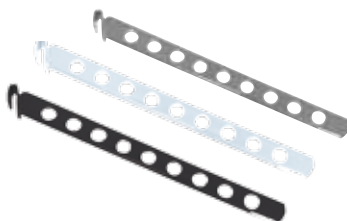

Fronthæng, skrå

Krom, hvid eller sort.

Med 9 huller.

Varenr.: D7638 + farve **118,-**

Hyldeknægt, lige

Hvid eller sort.

30 cm.

Højre.

Varenr.: 9510 + farve **38,-**

Venstre.

Varenr.: 9511 + farve **38,-**



Glasdupper.

Klar. Sæt m. 4 stk.

Varenr.: 1454-00 **12,-**



Skruesæt til 5 mm.

Sæt m. 4 stk. 4 x 16 mm.

Varenr.: 1459-00 **4,50**



Hylder er på side 1.32

Varekroge

Hvid eller sort. Til 5 mm.

10 cm.

Varenr.: D7648 + farve **10,-**

15 cm.

Varenr.: D7649 + farve **12,-**

Fås også i krom.

20 cm.

Varenr.: D7650 + farve **14,-**

30 cm.

Varenr.: D7672 + farve **16,-**

Fås også i krom.

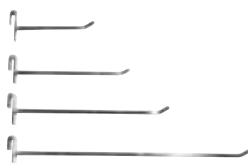

Vægbeslag

Varenr.: D2249-61

65,-

Hattholder

Krom.

Varenr.: D7666-02

25,-



Boldring

Krom.

Varenr.: D7652-02

25,-



Ekstra kraftig varekrog

30 cm. Ø8 mm.

Varenr.: D7651 + farve **28,-**

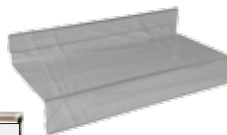

Skodisplay

Akryl. m/ datablad.

28 x 13 cm.

Varenr.: D2111-00

35,-

Metal skilterammer

Krom, hvid eller sort.

Til skilterammer på bøjlestang og fronthæng

A6. Varenr.: 4249 + farve **48,-**

A5. Varenr.: 4215 + farve **68,-**

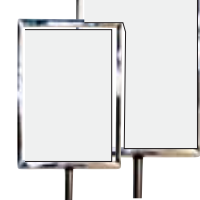

A4. Varenr.: 4219 + farve **88,-**

A3. Varenr.: 4170 + farve **98,-**

Beslag til skilterammer

Krom eller sort.

Til bøjlestang og fronthæng

Varenr.: D4227 + farve **28,-**



Hvid
-01

Sort
-04

Nå langt for få midler

Super-skinnen er det prisbevidste valg, når det gælder butiksinretning. Super-skinnen er gennemtestet og er en fast del af SuperSellerS sortiment.

Alle steder!

Super-skinnen kan bruges i alle brancher:
Detailbutikker, på kontor, på varelageret, i klinikker, og der hjemme.

Vægskinne L214 cm.

M. dobbelt hulrække.

Hulafstand 12 mm.

Varenr.: 9500 + farve

148,-



Funktionelt og enkelt vægssystem.

Her kommer du langt for pengene

Farve: Hvid eller sort.



SUPER-SKINNE



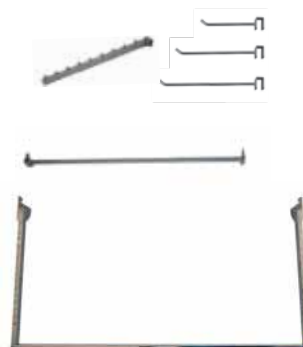

Framework - light. Hyldesæt

Billige reolsæt

Framework light vægsskinner hvid eller krom, med melaminhylder og krom hyldeknægte

Reolsæt i Framework Light.

M/ 5 hylder

Vælg vægsskinner i hvid eller krom

Vælg melaminhylder i bøg 60,5 x 37 cm, 19 mm. eller hvide 60 x 40 cm, 25 mm.

Hyldeknægte kommer i krom

1 fag med 5 hylder

Varenr.: B005-0805 + farve + farve

Frit valg

800,-

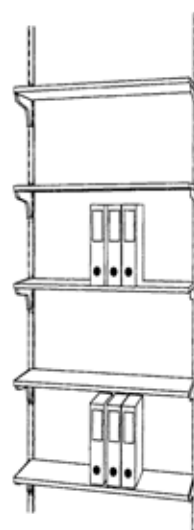

Udbyg hyldevæggen med flere hylder eller tilkøb U-bøjlerstænger og dekostænger til visning af tøj.
Andre hylder findes på side 26-29

Framework - light - 10 mm.		
Varenr.:	Beskrivelse:	Pris:
B005-0805-W	Framework - Light - Vægsskinne 240 cm. Hvid	99,-
B005-0805-C	Framework - Light - Vægsskinne 240 cm. Krom	99,-
B005-0818-C	Framework - Light - Varekrog 10 cm. 10 mm.	8,-
B005-0819-C	Framework - Light - Varekrog 15 cm. 10 mm.	9,-
B005-0820-C	Framework - Light - Varekrog 20 cm. 10 mm.	10,-
B005-0821-C	Framework - Light - Varekrog 30 cm. 10 mm.	14,-
B005-0806-C	Framework - Light - Dekostang 60 cm.	99,-
B005-0817-C	Framework - Light - Fronthæng, skrå	49,-
B005-0809-C	Framework - Light - U-bøjlestang 90 cm	149,-
B005-0813-C	Framework - Light - hyldeknægt højre, 29 cm. Krom	25,-
B005-0814-C	Framework - Light - hyldeknægt venstre, 29 cm. Krom	25,-

Iron pipe - Hyldesæt

Billige reolssæt

Iron-pipe vægsskinner, med melaminhylder og børstet satin hyldeknægte.

Vægsskinner kan have småridser



Reolssæt i Iron-pipe - 2. sortering.

M/ 5 hylder

Iron-pipe vægsskinne i sort jernrør

Vælg melaminhylder i bøg 61 x 37 cm., 19 mm., valnød 61 x 37 cm., 19 mm. eller sorte 60 x 40 cm., 25 mm.

Hyldeknægte kommer i børstet satin.

1 fag med 5 hylder

Varenr.: B20715-04 + farve

Frit valg

1.100,-

Andre hylder findes på side 26-29

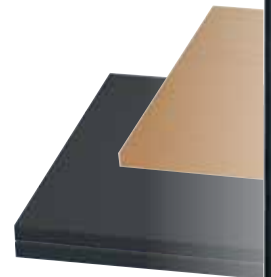

Iron-pipe opbygges i sæt med 2 vægsskinner.

Forlæng hyldevæggen med flere hylder eller tilkøb U-bøjlestænger og dekostænger til visning af tøj.



Børstet satin tilbehør

Varenr.:	Beskrivelse:	Pris:
20715-04-R-2.sort	Iron Pipe, vægssøjle, sort, H230 cm 2 sortering, (mindre ridser fra transport)	250,-
B005-NS-06	Dekostang 60 cm. Inkl. beslag. Børstet satin	75,-
B005-NS-06a	Dekostang 120 cm. Inkl. beslag. Børstet satin	125,-
B005-NS-09	U-bøjlestang 60 cm. Børstet satin	95,-
B005-NS-10	U-bøjlestang 120 cm. Børstet satin	145,-
B005-NS-15	Hyldeknægt - venstre. 37 cm. Børstet satin	25,-
B005-NS-16	Hyldeknægt - højre. 37 cm. Børstet satin	25,-
B005-NS-17	Lige fronthæng til 12 mm. dekostang. Børstet satin. B-MT	35,-
B005-NS-18	Lige fronthæng til 12 mm. skinne. Børstet satin. B-MT	35,-
B005-NS-19	Varekrog, til 12 mm dekostang, Børstet satin, 15 cm. B-MT	10,-
B005-NS-20	Varekrog, til 12 mm dekostang, Børstet satin, 20 cm. B-MT	15,-

Super cool i et tidsløst design

Sort rørinventar med kraftige rørfittings.

Super cool stil i pulverlakerede Ø35 mm. sorte jernrør.

Byg vægssystemet efter behov og hold stilen i butikken med diske, rillepaneler m.v. i sort!



Bøjlestativ
Højdejusterbart.
B122 x D62 x H122-182 cm.
Varenr.: 20702-04

1.195,-



Oplægsbord
Med plade i ahorn melamin.
L152 x B82 x H76 cm.
Varenr.: 20710-04

995,-



Her vist
med hjul

2-armet stativ
Højdejusterbart.
B62 x D47 x H122-182 cm.
Varenr.: 20700-04

795,-



Buet stativ
B87 x D56 x H138 cm.
Varenr.: 20706-04

995,-



4-armet stativ
Højdejusterbart.
B76 x D76 x H122-182 cm.
Varenr.: 20701-04

1.495,-



På 2 og 4-armede stativer
kan der monteres hjul.



Rundt stativ
Ø92 cm. H123 cm.
Inkl. hjul
Varenr.: 20705-04

1.795,-



TILBEHØR



U-bøjlestang
T/ vægsøjle. 60,9 cm.
Varenr.: 20716-04 **168,-**



Deko-Bøjlestang
T/ beslag. 60,9 cm.
Varenr.: 20720-04 **78,-**



Deko-Bøjlestang
T/ beslag. 121,9 cm.
Varenr.: 20721-04 **118,-**



Beslag
T/ dekostang. 8 cm.
Varenr.: 20718-04 **48,-**



Beslag
T/ bøjlestang. 30 cm.
Varenr.: 20719-04 **58,-**



Fronthæng, lige
T/ vægsøjle. 30 cm.
Varenr.: 20717-04 **58,-**



Hjulsæt, Ø70 mm.
T/ stativer. 4 hjul.
Varenr.: 20707-04 **198,-**

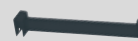

Fronthæng, lige
T/ dekostang. 30 cm.
Varenr.: 20724-04 **88,-**

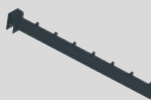

Fronthæng, skrå
T/ dekostang. 7 knopper.
Varenr.: 20723-04 **108,-**

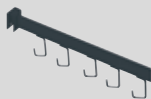

Taskearm, skrå
T/ dekostang. 5 kroge.
Varenr.: 20722-04 **128,-**



Hyldeknægt
T/ vægsøjle. 30 cm.
Varenr.: 20708-04 **58,-**

Hylde er på side 1.32



Varekroge
T/ dekostang.
10 cm. Varenr.: 20725-04 **14,-**
22 cm. Varenr.: 20727-04 **18,-**

Vægsøjle
H230 cm.
Varenr.: 20715-04

Komplet
695,-

Provence

Inventarserie i bejdet træ med en flot glød.
Ben og gavl i sort metal.



**Provence kuber,
2 Stk.**

B34 x D34 x H34 cm.
Varenr.: 89278-04

695,-

Provence - Reoler

Stel i sort metal med hjul
og træhylder.

3 hylder.
106 x 35 x H113 cm.
Varenr.: 89021-04

1.695,-

4 hylder.
106 x 35 x H153 cm.
Varenr.: 89022-04

2.095,-





Provence
Oplægsborde i sæt
B100 x D50 x H60 cm.
B 80 x D40 x H43 cm.
Varenr.: 89282-04

1.495,-



Provence
Oplægsbord med metalkant
B60 x D120 x H77 cm.
Varenr.: 89281-04

995,-



Provence taburet
Ø34 x H47 cm.
Varenr.: 89015-04

595,-



Reol
B119 x D39 x H80 cm.
3 rum og 3 skabe.
Varenr.: 50198-50

2.285,-



Reol
B119 x D39 x H110 cm.
6 rum og 3 skabe.
Varenr.: 50197-50

2.785,-



Åben reol
B119 x D39 x H110 cm.
9 rum, B34 x H30 cm.
Varenr.: 50200-50

2.185,-



Skriv dit budskab
med kridttusch

Markedsvogn, light
Med tavle.
B48 x L111 x H117 cm.
Varenr.: 50207-50

1.485,-



Reol
B119 x D39 x H150 cm.
9 rum og 3 skabe.
Varenr.: 50195-50

3.385,-



Disk med aftagelig zinktop
B119 x D39 x H90 cm.
5 skuffer, 3 hylde og skabe.
Varenr.: 50199-50

4.485,-



Disk i træ
B119 x D59 x H90 cm.
1 skuffe med lås og 3 hylde.
Varenr.: 500201-50

3.985,-



Reol
B39 x D39 x H200 cm.
4 hylder og 1 skab.
Varenr.: 50205-50

2.285,-



Reol
B119 x D39 x H200 cm.
12 rum og 3 skabe.
Varenr.: 50196-50

4.485,-



Reol
B119 x D39 x H200 cm.
5 faste hylder.
Varenr.: 50186-50

3.485,-



Heritage træhylder

Rå eller hvid

60 x 35 cm.
Varenr.: 50214-50

225,-

90 x 35 cm.
Varenr.: 50208-50

245,-



Pynte- / bagplader

859,5 x H120 cm.

Rå eller hvid

2 stk. Varenr.: 46270-50

795,-



Sandwichskilt

Med tavle.

Format 50 x 100 cm.

Fyrretræ.

Varenr.: 50206-50

585,-

Ikke beregnet til udendørs brug



Flaskeholder, skrå
B50 x D35 x H27 cm.
5 pladser. Varenr.: 50193-50

345,-



Flaskeholder, kube
B50 x D30 x H50 cm.
Plads til 24-28 flasker.
Varenr.: 50192-50

395,-



Kurvestativ
Hvid eller sort.
Med 4 fletkurve.
B45 x D40,5 x H173 cm.
Hvid. Varenr.: 1900-01-59
Sort. Varenr.: 1900-04-59

1.695,-



Reol
B76 x D58 x H196 cm.
4 bakker, B55 x D35 x H7 cm.
og tavle, B38 x H13 cm.
Varenr.: 50202-50

1.895,-

Reol
B59 x D60 x H202 cm.
4 kasser,
B50 x D32 x H18 cm.
Varenr.: 50201-50

1.995,-



Der kan tilkøbes
skilteholder varenr.: 4219 og hjulsæt Varenr.: 5009-00.

Få det bedste ud af dit salgsareal



HAPPY!

Væghylde med en frostet glashylde
120 x 37 cm.
Varenr.: 1311 + farve

Sort
795,-
Krom
295,-



HAPPY!

Væghylde med en frostet glashylde, bøjlestang
og 2 fronthæng
120 x 37 cm.
Varenr.: 1310 + farve

Sort
1.295,-
Krom
495,-



B40 x D90 x H82 cm.
Varenr.: 1315-04 + plade

1.295,-

B80 x D80 x H82 cm.
Varenr.: 1316-04 + plade

1.695,-

HAPPY! Salgsbord/reol

Sort metalstel.
Vælg bordplader i klar eller frostet glas eller
melaminplade i hvid eller sort.
Fås i 2 størrelser.





HAPPY! inventar

i en stil, der starter enkelt.
Du tilføjer dit personlige præg

Stilrent og minimalistisk inventardesign.

HAPPY! serien er opbygget med en metalramme som grunddel. Rammen går igen i hylder, bøjlestænger, salgsborde- & reoler og i tøjstativet.

Et simpelt og smukt stel, der passer ind i enkelt design og simple living.

De to hyldemodeller har mælkehvide glashylder. Rent og luksuriøst.

Brug HAPPY! i hele butikken eller som vist i et salgsområde.

HAPPY!

Det minimalistiske design

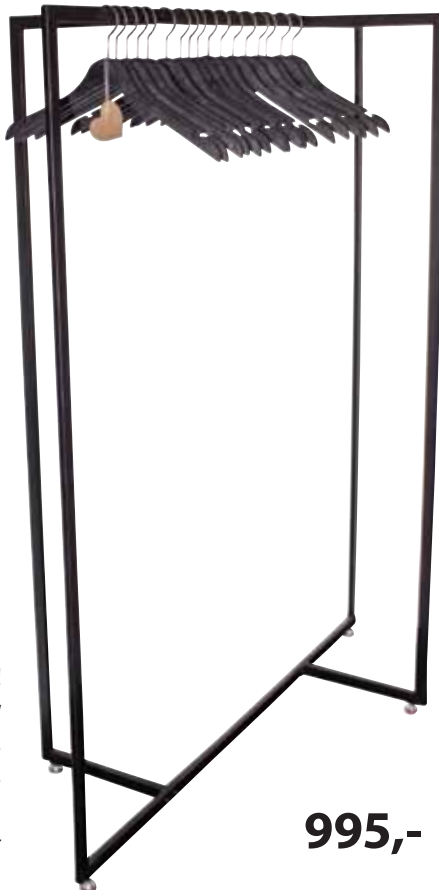

HAPPY!
Bøjlestativ
120 x 60 x H150 cm.
Metalstel i sort.

Varenr.: 1312-04

995,-





Vægbeslag
4,5 x 4,5 cm.
Varenr.: 9151-07

58,-

Super-Plugs Den stilrene serie

Et meget enkelt system der med få dele giver mange muligheder. Delene er forarbejdet i en høj kvalitet og er i satinkrom, med flot matteret finish.



Dækkappe
4,5 x 4,5 cm.
Varenr.: 9152-07

18,-

TILBEHØR

- Det viste tilbehør kræver vægbeslag

Fronthæng

Skrå m/ skirve. 5 kugler.

Varenr.: 9175-07

78,-

Skrå m/ kugle. 5 kugler.

Varenr.: B007-0424-MC

68,-

Fronthæng

Forskudt m/ skive. 24 cm.

Varenr.: 9174-07

48,-

Forskudt m/ kugle. 24 cm.

Varenr.: B008-0423-MC

45,-

Fronthæng

Lige. 20 cm. Varenr.: 9153-07

68,-

Lige. 30 cm. Varenr.: 9158-07

78,-

Hyldeknægte

18 cm. Sætpris.

Varenr.: 9157-07

58,-

Hyldeknægte

28 cm. Sætpris.

Varenr.: 9160-07

88,-

Hylde er på side 1.32

Monteringsskabelon

Krom.

Varenr.: 9170-02

For lettere opsætning og bedste resultat.

8,-



Træskruer

Passer til vægbeslag 1 stk.

Varenr.: 9162

1,50

Varekrog m. skive

4,5 cm.

Varenr.: 9172-07

12 cm.

Varenr.: 9173-07

18,-

28,-

Varekrog m. kugle

2,5 cm.

Varenr.: 9159-07

12 cm.

Varenr.: B007-0426-MC

15,-

25,-

Arm t/ bøjlestang

30 cm.

Varenr.: 9164-07

Der bruges 2 stk. arme til at holde en bøjlestang.

68,-

Bøjlestang

60 cm.

Varenr.: 9165-07

148,-

Glasbeslag

Varenr.: 9154-07

68,-



Glashylder, 27 x 27 cm.

Klar. Varenr.: 9549-00

98,-

Frostet. Varenr.: 9549-80

128,-

Orange. Varenr.: 9549-13

50,-

Sort. Varenr.: 9549-04

50,-





Super plugs giver mulighed for at montere få dele, på et lille område i butikken. Du kan også montere få eller mange super-plugs i et mønster direkte på væggen eller på en plade og derved skabe dit eget system.



Melaminplader i hvid

40 x 120 cm.

Varenr.: 2020-01

395,-

80 x 120 cm.

Varenr.: 2021-01

695,-

120 x 120 cm.

Varenr.: 2022-01

995,-

Forborede melaminplader i hvid. Eks. Super-Plugs

LIMITED EDITION

TUBO reolsæt i blank hvid



Her er vist reol med garderobestang

TUBO reol sæt m/ 4 hylder

B61 x 46 x H220 cm.

Varenr.: 8740-01-HG

Før 1.395,-

895,-

TUBO reol sæt m/ 4 hylder

B91 x 46 x H220 cm.

Varenr.: 8640-01-HG

Før 1.495,-

995,-

Garderobestang 61 cm.

Varenr.: 8038-01-HG

Før 85,-

105,-

Garderobestang 91 cm.

Varenr.: 8021-01-HG

Før 95,-

115,-

Klassisk og alligevel moderne..

TUBO reolen ser du ofte i butikker, på restauranter, i hjemmet og i interiør & indretningsbutikker.

Vi har den kraftige kvalitet!

Det har betydning for både kvalitet og design.

Vær OBS! Der findes mange spinkle modeller på marked.

Med disse reoler har du nogle fede klassiske reoler i mange år fremover.

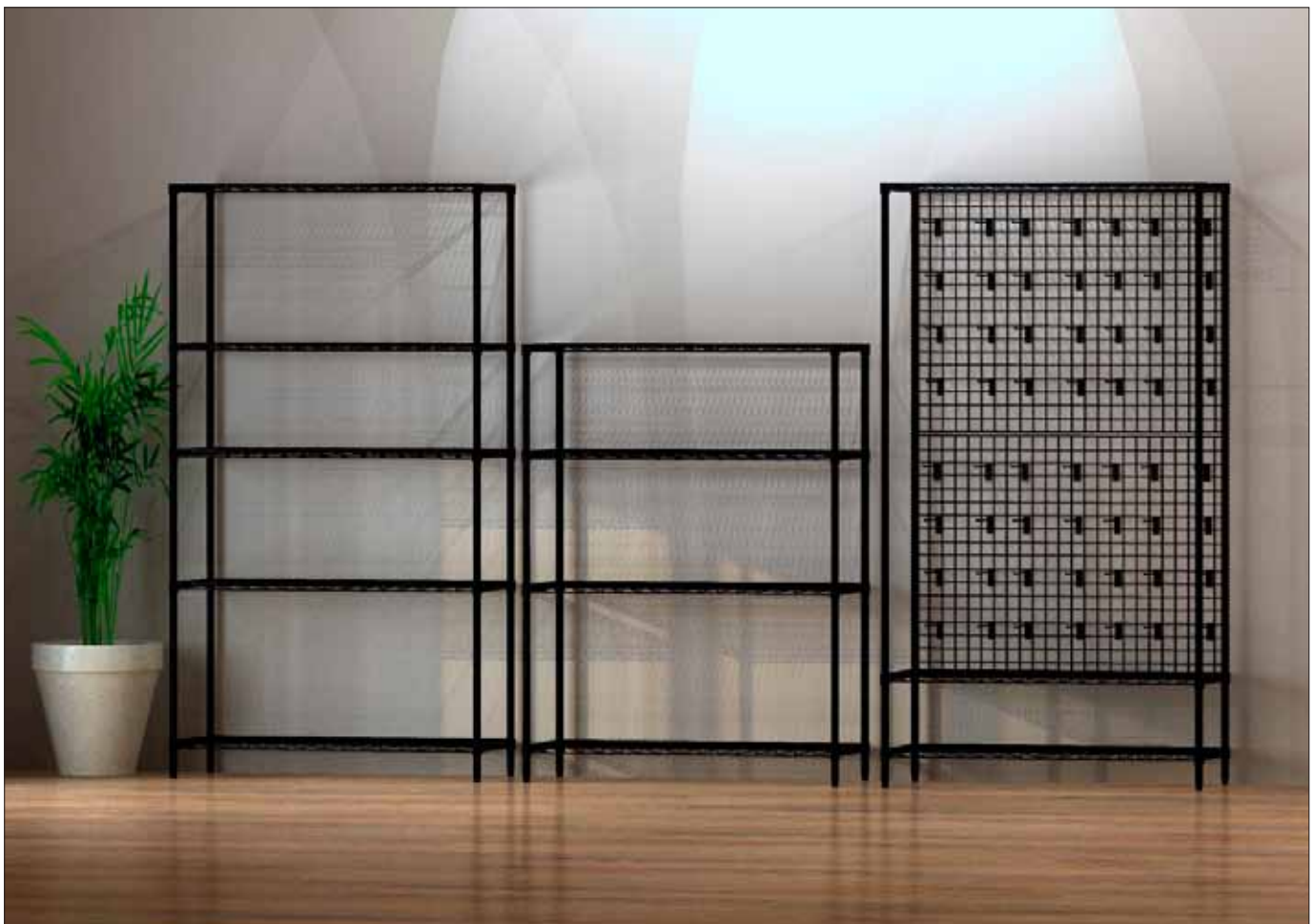

Bredde 61 cm

Bredde 91 cm

Bredde 122 cm

Højde 90 cm



H90 x B61 cm.

Inkl. 3 hylde.
D36: varenr.: 8320 + farve

875,-

D46: varenr.: 8720 + farve

915,-



H90 x B91 cm.

Inkl. 3 hylde.
D36: varenr.: 8220 + farve

995,-

D46: varenr.: 8620 + farve

1.045,-



H90 x B122 cm.

Inkl. 3 hylde.
D36: varenr.: 8120 + farve

1.095,-

D46: varenr.: 8520 + farve

1.145,-

Tube reolen er utrolig fleksibel og har ubegrænsede variations- & anvendelsesmuligheder.

Vælg mellem standardreoler eller byg efter behov ud fra enkeltdele. Alle reolstænger er kraftige Ø25 mm og leveres som standard med stillesko. Bemærk: 3 breddemål, 4 højdemål og 2 dybdemål!

Højde 160 cm



H160 x B61 cm.

Inkl. 4 hylde.
D36: varenr.: 8310 + farve

1.235,-

D46: varenr.: 8710 + farve

1.315,-



H160 x B91 cm.

Inkl. 4 hylde.
D36: varenr.: 8210 + farve

1.435,-

D46: varenr.: 8610 + farve

1.495,-



H160 x B122 cm.

Inkl. 4 hylde.
D36: varenr.: 8110 + farve

1.545,-

D46: varenr.: 8510 + farve

1.635,-

Bredde 61 cm

Bredde 91 cm

Bredde 122 cm

Højde 220 cm



H220 x B61 cm.
Inkl. 4 hylder.
D36: varenr.: 8340 + farve

1.435,-

D46: varenr.: 8740 + farve

1.495,-



H220 x B91 cm.
Inkl. 4 hylder.
D36: varenr.: 8240 + farve

1.635,-

D46: varenr.: 8640 + farve

1.695,-



H220 x B122 cm.
Inkl. 4 hylder.
D36: varenr.: 8140 + farve

1.745,-

D46: varenr.: 8540 + farve

1.835,-



Garderobe
H220 x B91 cm.
Inkl. 3 hylder og bøjlestang.
D36: varenr.: 8410 + farve

1.545,-

D46: varenr.: 8810 + farve

1.495,-

Garderobe
H220 x B122 cm.
Inkl. 3 hylder og bøjlestang.
D36: varenr.: 8400 + farve

1.645,-

D46: varenr.: 8800 + farve

1.695,-



Designet af dig

Design din egen reol eller garderobe.

Der er masser af muligheder for tilpasninger og tilkøb af hjul, kurve, hyldeplader og meget mere

Grunddele:			
	Artikel:	Beskrivelse:	Pris:
1	8002 + farve	Reolben inkl. stillesko	90 cm. 95,-
	8001 + farve	Reolben inkl. stillesko	160 cm. 145,-
	7999-02	Reolben inkl. stillesko	200 cm. 175,-
	8000 + farve	Reolben inkl. stillesko	220 cm. 195,-
2	8007 + farve	Bred hylde	122 x 36 cm. 245,-
	8010 + farve	Bred hylde	122 x 46 cm. 265,-
3	8008 + farve	Mellem hylde	91 x 36 cm. 215,-
	8012 + farve	Mellem hylde	91 x 46 cm. 235,-
4	8009 + farve	Smal hylde	61 x 36 cm. 165,-
	8011 + farve	Smal hylde	61 x 46 cm. 185,-
5	8027-02	Trekantshylde	46 cm. 125,-
6	7996-02	Hylde t/ 2 ben	122 x 22 cm 145,-
7	7985-02	Støttebar	36 cm. 55,-
	7986-02	Støttebar	46 cm. 65,-
	7987-02	Støttebar	61 cm. 75,-
	7988-02	Støttebar	91 cm. 85,-
	7989-02	Støttebar	122 cm. 95,-
8	7997 + farve	Kurv t/ TUBO el. gitter	36 cm. 145,-
9	8032 + farve	Plastplade, 58,5 x 34 cm.	Klar eller frostet 75,-
	8033 + farve	Plastplade, 58,5 x 44 cm.	Klar eller frostet 85,-
	8034 + farve	Plastplade, 89 x 34 cm.	Klar eller frostet 90,-
	8035 + farve	Plastplade, 89 x 44 cm.	Klar eller frostet 100,-
	8036 + farve	Plastplade, 119,5 x 34 cm.	Klar eller frostet 110,-
	8037 + farve	Plastplade, 119,5 x 44 cm.	Klar eller frostet 120,-
10	8041 + farve	Bogstøtte/skillelum	36 cm. 75,-
	8040 + farve	Bogstøtte/skillelum	46 cm. 85,-
11	8038-04	Bøjlestang inkl. ophæng	61 cm. 115,-
	8021 + farve	Bøjlestang inkl. ophæng	91 cm. 125,-
	8020 + farve	Bøjlestang inkl. ophæng	122 cm. 145,-
12	8025 - farve	Hylde s-krog	Hyldekrog 15,-
13	8030-02	Varekrog, universal	H11 cm. 18,-
14	8023-02	Varekrog, s-krog	H12 cm. 20,-
15	9563-00	Dataliste - H39 mm.	Stk. 28,-
	10730-00	Ophæng t/dataliste	Stk. 8,-
17	8019 + farver	Håndtag	46 cm. 145,-
18	8050 + farve	Sammenkobling	35,-
19	8090-02	Gummihjul - 75 mm.	Sæt m. 4 stk. 195,-
20	8017-04	Endedup til reolben	2,50
21	8016-04	Hyldebeslag	Til et ben 5,-
22	8015-02	Gevindstykke	15,-
23	8018-04	Stillesko	7,50

TILBEHØR TIL TUBO

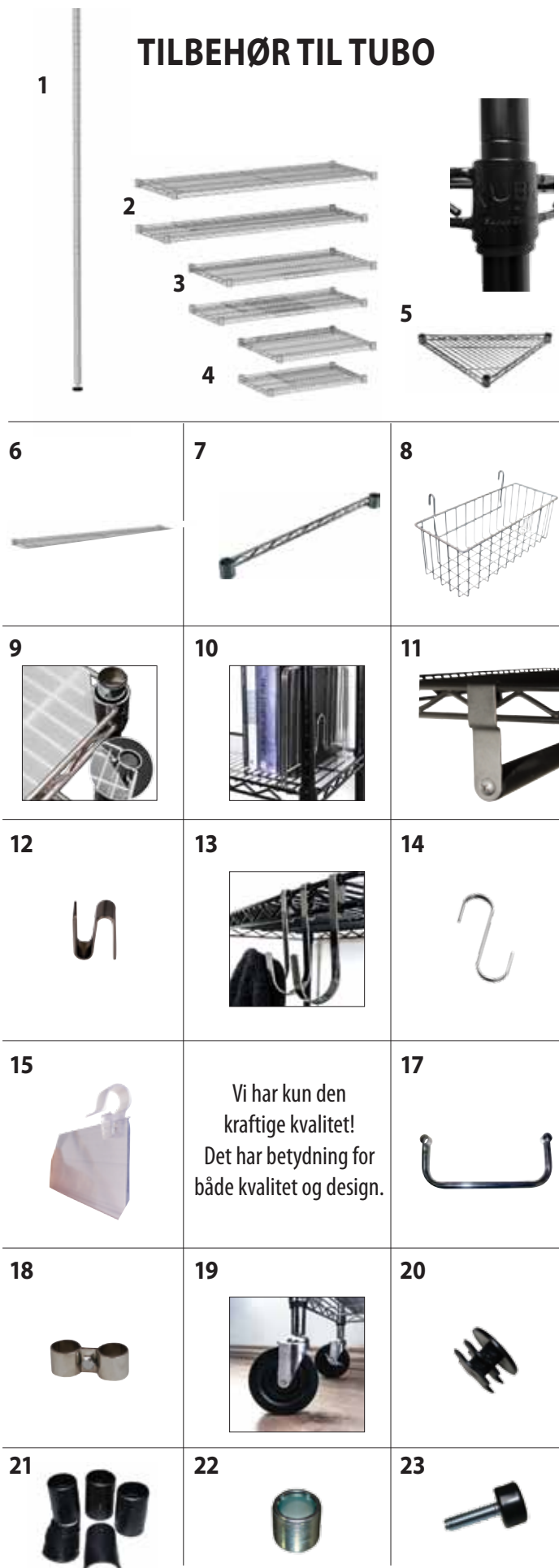

HOLD STYR PÅ LAGERET MED SOLIDE REOLER

Kender du til systemet med reoler på skinner?

Rul reolerne sammen og få plads til en ekstra lagerreol eller to :-)



Enkeltdele			
Varenr.:	Artikel:		Pris:
1 7960-65	Skinnesystem, L244 cm. 4 skinner, 2 samlestykker og 4 stop	sætpris	795,-
1 7961-65	Skinnesystem, L122 cm. Mellemsktion, 2 skinner og 2 samlestykker	sætpris	395,-
2 7962-65/04	Bundstykke, t/ 36 cm. dybde - 2 stk.	sætpris	175,-
7963-65/04	Bundstykke, t/ 46 cm. dybde - 2 stk.	sætpris	195,-
7964-02	Hjul, 4 stk.	sætpris	245,-

Optimer dit lager med vores effektive reolsystem på skinner!

Ved at rulle reolerne sammen frigiver du plads til en eller flere lagerreoler, og det bedste af det hele er, at du kan øge din lagerkapacitet med hele 50% uden behov for mere gulvplads.

Hold styr på dit lager med vores solide reoler på skinner.

1



2



SE LIGE HER - MASSER AF MULIGHEDER

Tubo uden loge - enkeltdele:		
Varenr.:	Beskrivelse:	Pris:
B006-0319-W	Tubo, hylde, smal, hvid, 61 x 46 cm, uden logo.	165,-
B006-0316-C	Tubo, hylde, smal, krom, 61 x 36 cm, uden logo.	145,-
B006-0317-C	Tubo, hylde, mellem, krom, 91 x 36 cm, uden logo.	195,-
B006-0320-C	Tubo, hylde, mellem, krom, 91 x 46 cm, uden logo.	215,-
B006-0321-W	Tubo, hylde, bred, hvid, 122 x 46 cm, uden logo.	235,-
B006-0318-C	Tubo, hylde, bred, krom, 122 x 36 cm, uden logo.	225,-
B006-0321-C	Tubo, hylde, bred, krom, 122 x 46 cm, uden logo.	245,-
B006-218014-C	Tubo, hylde, krom, 90 x 45 cm, light, max 50 kg pr hylde	175,-
B006-0390-C	Tubo, hylde, trekant, krom, 36 cm, uden logo.	95,-
B006-0391-C	Tubo, hylde, trekant, krom, 46 cm, uden logo.	95,-
B006-0315-C	Tubo, hylde, kvadrat, krom, 46 x 46 cm, uden logo.	95,-
B006-0314-C	Tubo, vinhylde, 60 x 36 cm., krom, uden logo.	175,-
B006-0330-C	Tubo, reolben, inkl. stillesko, krom, 90 cm, uden logo.	95,-
B006-0331-C	Tubo, reolben, inkl. stillesko, krom, 160 cm, uden logo.	145,-
B006-0332-C	Tubo, reolben, inkl. stillesko, krom, 200 cm, uden logo.	175,-
B006-0332-W	Tubo, reolben, inkl. stillesko, hvid, 200 cm, uden logo.	175,-
B006-0332-BC	Tubo, reolben, inkl. stillesko, kromsort, 200 cm	175,-
B006-0376-W	Tubo, plastplade, frostet, 36 x 36 cm til trekantshylde	50,-
B006-0377-W	Tubo, plastplade, klar, 46 x 46 cm til trekantshylde runde hjørner	50,-
B006-0392-W	Trådkurv, til gitter eller TUBO, hvid, 36 cm	145,-
B006-0346-W	Tubo, bøjlestang, med 2 ophæng, hvid, 122 cm	125,-
B006-0345-W	Tubo, bøjlestang, med 2 ophæng, hvid, 91 cm. Ophængsmodel.	125,-

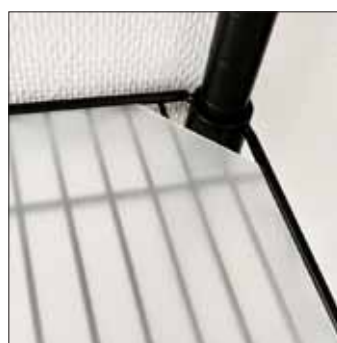



Tubo uden loge - enkeltdele:

Varenr.:	Beskrivelse:	Pris:
B006-0302-C	Tubo, reol, med 4 hylder, krom, 200 x 122 x 36 cm, uden logo.	1.450,-
B006-0305-C	Tubo, reol, med 4 hylder, krom, 200 x 122 x 46 cm, uden logo.	1.550,-
B006-0301-C	Tubo, reol, med 4 hylder, krom, 200 x 91 x 36 cm, uden logo.	1.350,-
B006-0304-C	Tubo, reol, med 4 hylder, krom, 200 x 91 x 46 cm, uden logo.	1.450,-
B006-218004-C	Tubo, reol, med 5 hylder, krom, 200 x 90 x 45 cm, light, max 50 kg pr hylde	950,-
B006-0319-W01	Tubo, reol, med 4 hylder, hvid, 200 x 61 x 46 cm uden logo	950,-
B006-0321-W01	Tubo, reol, med 3 hylder og 1 bøjlestang, hvid, 200 x 121 x 46 cm uden logo	1.250,-

Få stort salg på lidt plads - Eller bare ryddet op!

Det klassiske gitter system.

Vi kender alle til varesalg på gitter, det er nemt at arbejde med, let at flytte og kan tage mange små produkter.

Gitter
m/ dobbeltramme med øjer
 Hvid eller sort

60 x 90 cm.
 Varenr.: 4254 + farve **295,-**

60 x 120 cm.
 Varenr.: 4253 + farve **345,-**

90 x 90 cm.
 Varenr.: 4222 + farve **395,-**

90 x 120 cm.
 Varenr.: 4220 + farve **495,-**

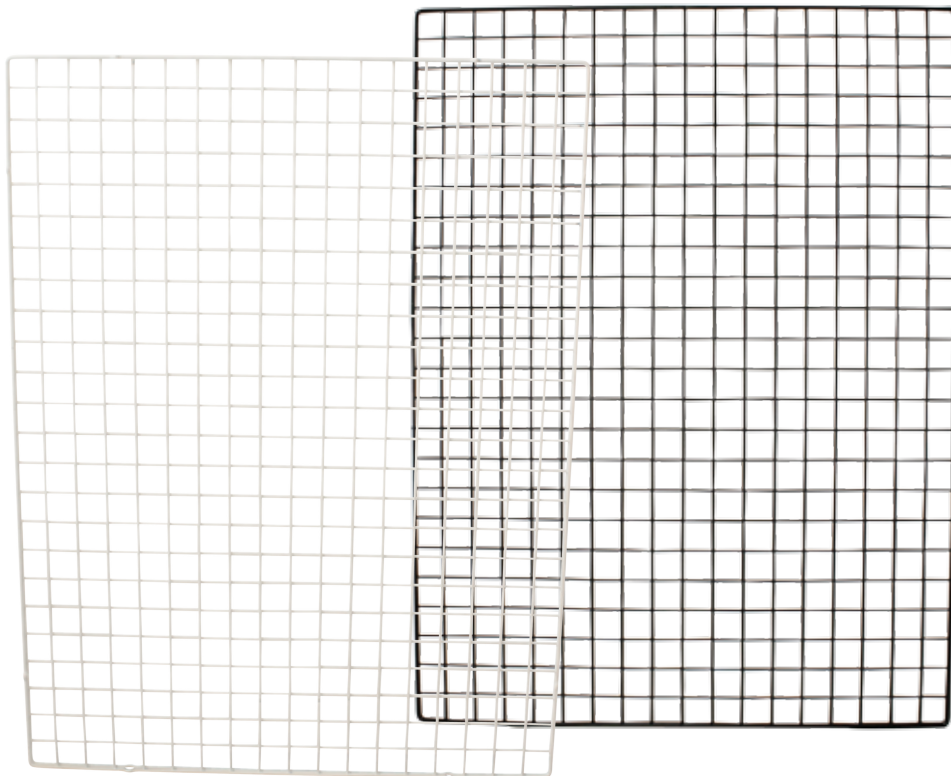

Vores dekorative gitre kan sammensættes i ubegrænsede variationer både i højde og bredde. Skab imponerende salgsvægge eller imponerende loftophæng med lethed. Disse alsidige gitre kan også bruges som bagvægge til TUBO-reoler, hvilket giver dig endnu flere muligheder for at tilpasse din dekoration og salgsløsning.



Gitter til dekoration og opslagstavler. Meget brugt i private hjem.

Tendensen er at de nu også vinder ind i butikssindretningen.

Det kan vi godt forstå :-)

Med gitre kan der laves spændende dekorationer fra loftet, eller på væggen, hvor der kan pyntes med produkter.

Et gitter kan også nemt laves til en salgsvæg, hvor der med kroge, kurve og hylde kan sælges alt fra tasker og tøj til reservedele og tandpasta.

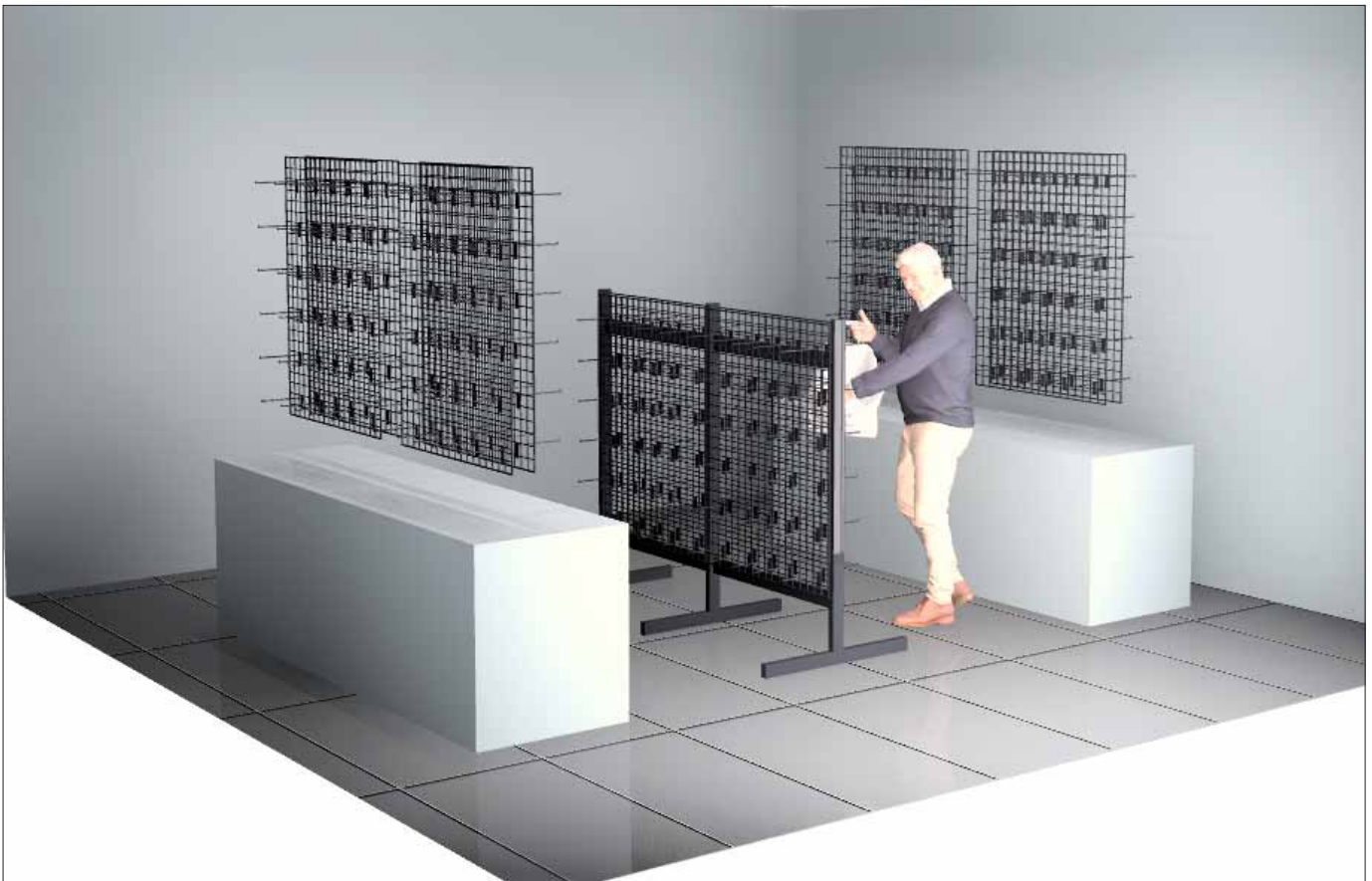

**Gittergondol
m/ dobbeltramme**
Hvid eller sort

Stel m/ gitter 60 x 90 cm.
Varenr.: 70620 + farve

745,-

Stel m/ gitter 60 x 120 cm.
Varenr.: 70622 + farve

795,-

Stel m/ gitter 90 x 90 cm.
Varenr.: 70624 + farve

845,-

Stel m/ gitter 90 x 120 cm.
Varenr.: 70625 + farve

945,-

Kurv

36 cm. Krom eller sort.
Varenr.: 7997 + farve

145,-



Trådkurve

Sort eller krom. Metal.
B60 x D30 x H15 cm.
Varenr.: 4510 + farve
B30 x D30 x H16 cm.
Varenr.: 4511 + farve

125,-

95,-

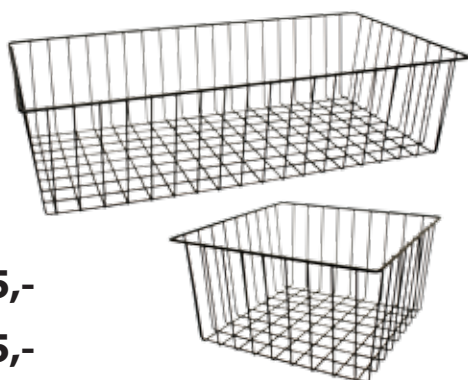

S-krog / gitter

Til ophæng af plakater, kurve eller lignende.

Kom eller sort

Varenr.: 8025 + farve

15,-



2

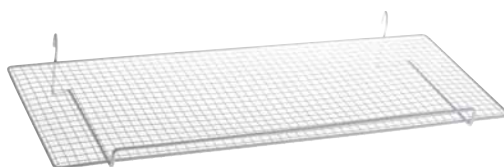

3

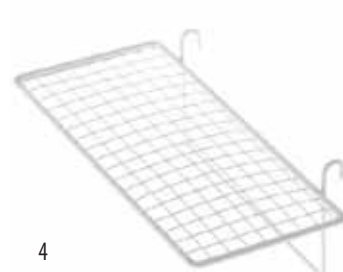

4

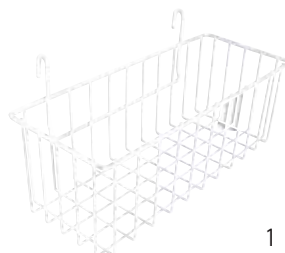

1

**Se mere på
www.supersellers.dk**

5



Tilbehør til gitter, så længe lager haves

Nr.	Varenr.:	Beskrivelse:	Pris:
1	B006-0392-W	Trådkurv, til gitter eller TUBO, hvid, 36 cm	145,00
2	B008-284	Trådhyld, skrå, til gitter, hvid, 35 x 35 cm, med forkant	175,00
3	B008-279	Trådhyld, lige, til gitter, hvid, L80 x 30 cm, med forkant	275,00
4	B008-278	Trådhyld, lige, til gitter, hvid, 40 x 20 cm	125,00
5	B019-6034	Skilteholder, A5 høj, til gitter & panel, akryl, 14,8 x 21 cm	65,00

GITTER TILBEHØR

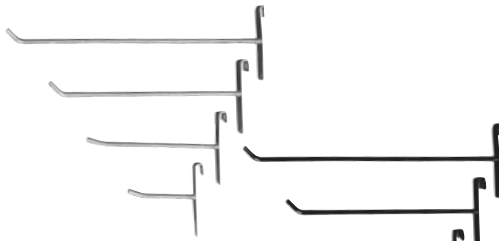

Gitterkroge, enkelt

Galvaniseret eller sort
Til 4 mm. tråd.

5 cm. Varenr.: 4087 + farve **7,-**
10 cm. Varenr.: 4088 + farve **8,-**
15 cm. Varenr.: 4091 + farve **9,-**
20 cm. Varenr.: 4092 + farve **10,-**
30 cm. Varenr.: 4093-61 **14,-**

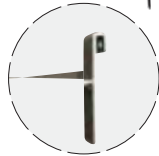

Krogadapter m/ svingtag

Ø6 mm. Hvid plast.
Pakket m/ 100 Stk.

Stk. pris. **1,95**
Varenr.: U1158-01-6



Gitterkroge, enkelt.

Sort. Ø 6mm.
Pakket m/ 10 Stk.
Stk. pris.

20 cm. Ø6 mm. **15,-**
Varenr.: D2041-04

30 cm. Ekstra kraftig Ø8 mm.
Varenr.: D2042-04 **18,-**

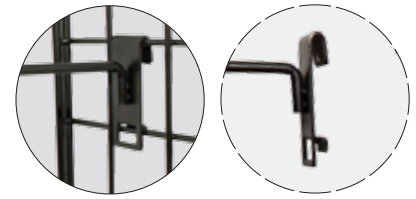

Hjelm- / hatteholder

Hvid eller sort
Varenr.: 4260 + farve **78,-**



Bold - / tørklædering

Hvid eller sort
Varenr.: 4259 + farve **68,-**



Skrå fronthæng - 35 cm.

Hvid eller sort
Varenr.: D2043 + farve **118,-**



Lige fronthæng - 30 cm.

Hvid eller sort
Varenr.: D2044 + farve **98,-**



Hyldeplade

27 x 28,8 cm. Metal
Hvid eller sort
Kan opsættes på gitter med
2 x 30 cm. kroge
Varenr.: 4255 + farve **75,-**



Samlebeslag

Til samling af gitre.
Hvid eller sort. Metal.
Varenr.: 4205 + farve
Stk. pris

10,-



Sort. Plast.

Varenr.: 4106-04
Stk. pris

10,-



Gitter beslag til dekostang

Sort

Varenr.: 9134+ farve

25,-



Vægbeslag t/ gitter

Hvid eller sort.

Varenr.: D2034 + farve

25,-



Plastramme

A4. Hvid

Varenr.: 1097-01

15,-

A4. Sort

Varenr.: 1097-04

15,-



Trådclips - 1 sæt

Til montering af skilte ramme på gitter.

Hvid.

Varenr.: 1121-01

6,50

Sort.

Varenr.: 1121-04

6,50



Skilteholder med fjeder.

Teleskopisk H33-58 cm.

Varenr.: 1118 + farve

78,-

Smart og fleksibel til gitter



Postkort/ brochureholder

B11,5 x D6,5 x H15,5 cm. (A6)

Varenr.: 71080-00

15,-

B13,8 x D6,5 x H19,2 cm. (A6)

Varenr.: 71081-00

19,-

Til væg/gitter

A6/M65: Varenr.: 70081-00

38,-

A5: Varenr.: 70082-00

58,-

A4: Varenr.: 70083-00

88,-



Ophængsbeslag til gitter

Sætpris. Varenr.: 70086-00

12,-



GITTER MED ENKELTRAMME

Gode til loftophæng

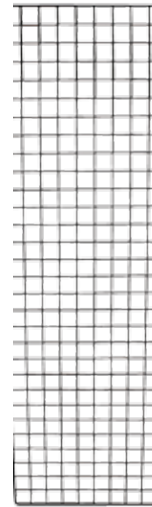

Gitter. 50 x H150 cm
1 stk.
Hvid eller sort
Varenr.: 4218 + farve

295,-

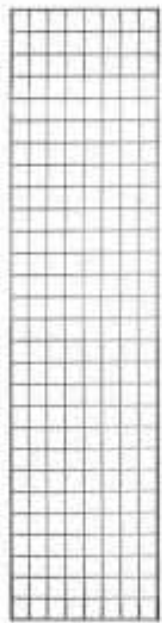

Gitter. 60 x H170 cm
1 stk.
Hvid
Varenr.: B008-0148-W

345,-

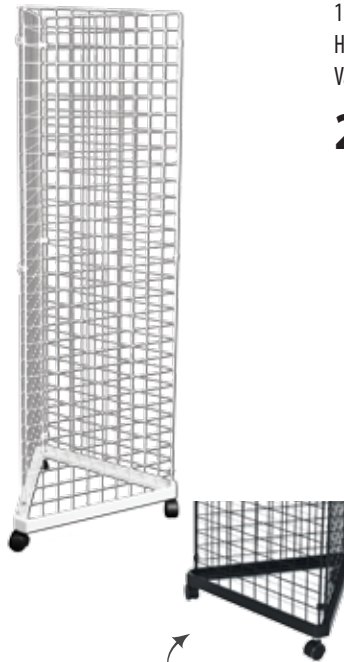

Trekantet fod t/ gitter

Hvid eller sort.
54 x 54 x 54 cm.
Passer med varenr.: 4218
Varenr.: AH4218 + farve
295,-

Her vist på fod

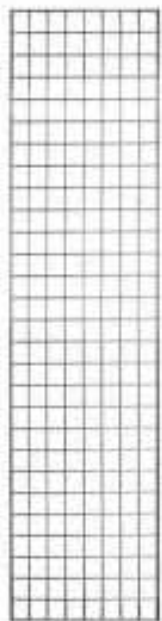

X5

Dekorationsgitter
Sætpris m. 5 stk.
60 x 170 cm.
Inkl. clips til samling.
Hvid
Varenr.: B008-0148-W-5

1.495,-



Dekorationsgitter
Sætpris m. 3 stk.
50 x 150 cm.
Inkl. clips til samling.
Hvid eller sort
Varenr.: 4217 + farve

845,-

Nancy salgskurv

Sammenklappelig.
Hvid nylonoverflade.
Med justerbar bund.

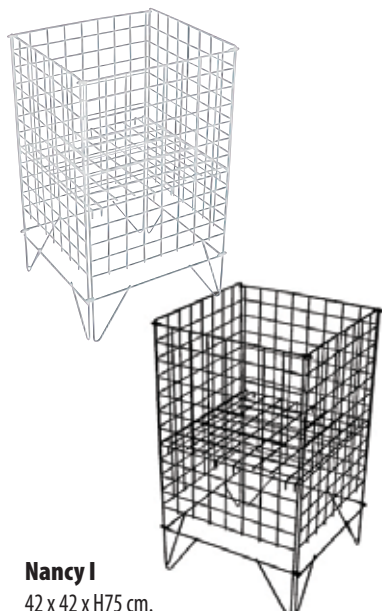

Nancy I

42 x 42 x H75 cm.
Hvid. Varenr.: 4125-01
Sort. Varenr. 4125-04

495,-

Stk. pris v/ 5 stk.

425,-



Nancy II

61 x 61 x H75 cm.
Hvid. Varenr.: DH4125-01
Sort. Varenr.: DH4125-04

595,-

Stk. pris v/ 5 stk.

535,-



Stabelkurv

Hvid. 85 x 60 x H160 cm.
Komplet m. 4 kurve og topkurv.
Med hjul. Ekskl. skillerum.
Varenr.: 6510-01

2.995,-

Skillerum

Hvid. Varenr.: 6514-01 **125,-**

Stabelkurv

Sort. 81 x 43 x H157 cm.
Komplet m. 5 kurve.
Med hjul. Let at samle.
Varenr.: 6196-04

1.245,-

Skillerum

Sæt af 5 stk.
Sort. Varenr.: 6197-04 **375,-**



GITTER MED DOBBELTRAMME



1



2

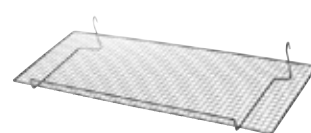

7



3



8



4

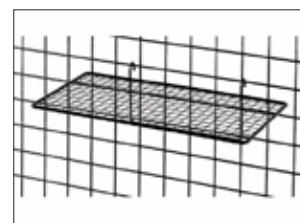

9

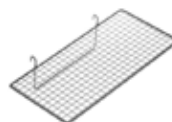

5



10

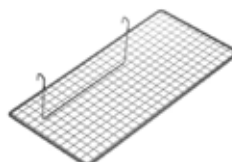

6



11

Gitter og tilbehør i hammerlak - så længe lager haves

Nr.	Varenr.:	Beskrivelse:	Pris:
1	B008-216323	Dekorationsgitter, sort hammerlak, 40 x H200 cm	495,00
2	70610-48	Euro-krog, til gitter, 10 cm, sort hammerlak	15,00
	70612-48	Euro-krog, til gitter, 20 cm, sort hammerlak	19,00
	70617-48	Euro-krog, til gitter, 30 cm, sort hammerlak	24,00
3	48359-48	Hatteholder, til gitter, sort hammerlak. 15 x 28 x 23 cm	58,00
4	B008-204935	Stel til gittergondol, med nylon hjul. 1 sæt á 2 stk., sort hammerlak, 50 x H130 cm. M/ støtte	495,00
5	B008-274	Trådhylde, lige, til gitter, sort hammerlak, 30 x 14 cm	75,00
6	B008-275	Trådhylde, lige, til gitter, sort hammerlak, 40 x 20 cm	125,00
7	B008-276	Trådhylde, lige, til gitter, sort hammerlak, 80 x 32 cm, med forkant	295,00
8	B008-285	Trådhylde, skrå, til gitter, sort hammerlak, 35 x 35 cm, med forkant	195,00
9	40024-48	Trådkurv, til gitter, sort hammerlak, L 35 x 15 x H18 cm	125,00
10	B008-295	Trådkurv, til gitter, sort hammerlak, L 40 x 20 x H13 cm	295,00
11	B008-281	Trådkurv, til gitter, sort hammerlak, L 80 x 26 x H13 cm	445,00

SE LIGE HER - MASSER AF MULIGHEDER

Oversigt på kroge til rillepanel			
Nr.	Varenr.:	Artikel:	Pris:
1	D4150-61	Discountkrog, til panel / hulplade, galv, 5 cm. Ø 4mm	3,95
	D4151-61	Discountkrog, til panel / hulplade, galv, 10 cm. Ø 4mm	4,25
	D4152-61	Discountkrog, til panel / hulplade, galv, 15 cm. Ø 4mm	4,65
	D4153-61	Discountkrog, til panel / hulplade, galv, 20 cm. Ø 4mm	4,95
	D5561-01	Varekrog, til panel, hvid, 10 cm. Ø 6mm	10,00
	D5562-01	Varekrog, til panel, hvid, 15 cm. Ø 6mm	12,00
	D5563-01	Varekrog, til panel, hvid, 20 cm. Ø 6mm	14,00
	9680-01	Varekrog, til panel, hvid, 30 cm. Ø 6mm	18,00
	9677-01	Varekrog, til panel, hvid, 30 cm. Ø 8mm. Ekstra kraftig	34,00
	B003-0500-C	Varekrog, til panel, krom 10 cm. Tynd bagplade	7,00
	B003-0501-C	Varekrog, til panel, krom 15 cm. Tynd bagplade	9,00
	B003-0502-C	Varekrog, til panel, krom 20 cm. Tynd bagplade	11,00
	B003-0504-C	Varekrog, til panel, krom 25 cm. Tynd bagplade	13,00
	B003-0503-C	Varekrog, til panel, krom 30 cm. Tynd bagplade	15,00
	D5561-02	Varekrog, til panel, krom, 10 cm. Ø 6mm	10,00
	D5562-02	Varekrog, til panel, krom, 15 cm. Ø 6mm	12,00
	D5563-02	Varekrog, til panel, krom, 20 cm. Ø 6mm	14,00
	9680-02	Varekrog, til panel, krom, 30 cm. Ø 6mm	18,00
	9677-02	Varekrog, til panel, krom, 30 cm. Ø 8mm. Ekstra kraftig	34,00
	D5561-04	Varekrog, til panel, sort, 10 cm. Ø 6mm	10,00
	D5562-04	Varekrog, til panel, sort, 15 cm. Ø 6mm	12,00
	D5563-04	Varekrog, til panel, sort, 20 cm. Ø 6mm	14,00
	9680-04	Varekrog, til panel, sort, 30 cm. Ø 6mm	18,00
	9677-04	Varekrog, til panel, sort, 30 cm. Ø 8mm. Ekstra kraftig	34,00
	B003-0600-C	Euro-krog, til panel, krom, 20 cm	14,00
	B003-16121	Euro-krog, til panel, krom, 35 cm, Ø5	16,00
	B003-16122	Euro-krog, til panel, krom, 40 cm, Ø6	25,00
	B003-202305	Euro-krog, til panel, krom, 10 cm. Ø 4mm	10,00
	B003-MF301-150	Euro-krog, til panel, krom, 15 cm.	10,00
	B003-202306	Euro-krog, til panel, krom, 15 cm. Ø 4mm	12,00
3	D6001-02	Euro-krog, til panel, krom, 20 cm. (20 stk.pr. pose)	338,00
	B003-202308	Euro-krog, til panel, krom, 20 cm. Ø 4mm	14,00
	B003-202307	Euro-krog, til panel, krom, 30 cm. Ø 6mm	18,00
4	43874-02	Varekrog, T-stykke, til panel, krom, 10 cm.T-krog, uden prislomme. Pose med 20 stk.	288,00
	43876-02	Varekrog, T-stykke, til panel, krom, 10 cm.T-krog, uden prislomme. Pose med 20 stk.	338,00

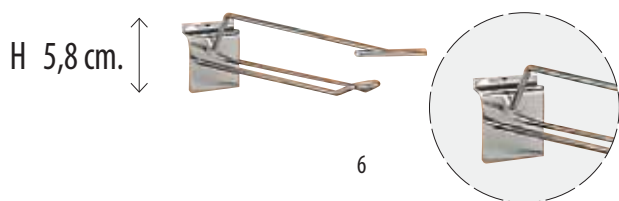
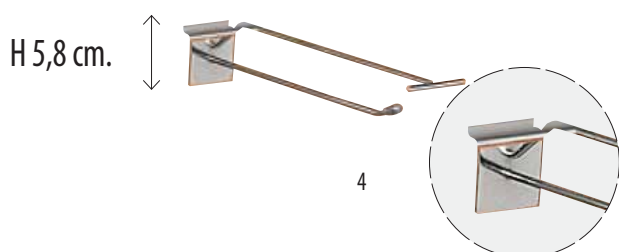
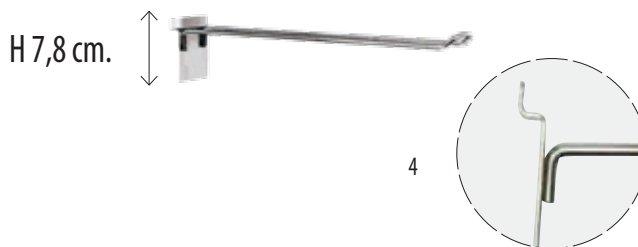
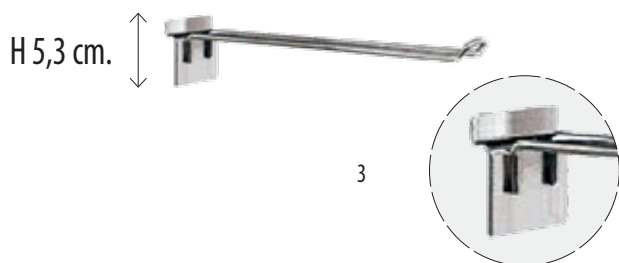
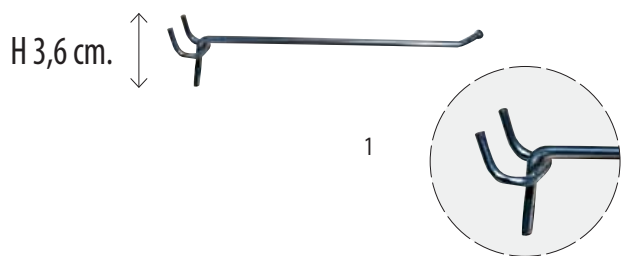

**Du kan handle 24-7 på
www.supersellers.dk**

Prislomme

Til T-kroge, klar plast.
Pakket m. 50 stk.
Mål.: 3,9 x 6,5 cm.
Varenr.: 10741-00



3,45

Oversigt på kroge

Nr.	Varenr.:	Artikel:	Pris:
5	5201-02	Euro-krog, til panel, krom, 10 cm	14,00
	5202-02	Euro-krog, til panel, krom, 15 cm	16,00
	5203-02	Euro-krog, til panel, krom, 20 cm	18,00
	B003-202326	Euro-krog, til panel, krom, 25 cm.	16,00
	B003-MF-EURO-Krog-25	Euro-krog, til panel, krom, 25 cm. (pakket m. 20 stk.) riller på bagplade	14,00
	5205-02	Euro-krog, til panel, krom, 30 cm	20,00
	5201-04	Euro-krog, til panel, sort, 10 cm	14,00
	5202-04	Euro-krog, til panel, sort, 15 cm	16,00
	5203-04	Euro-krog, til panel, sort, 20 cm	18,00
	5205-04	Euro-krog, til panel, sort, 30 cm	20,00
6	B003-202324	Euro-krog, T-stykke, til panel, krom, 25 cm.	14,00
	B003-3454	Euro-krog, T-stykke, til panel, krom, 30 cm. Ø 6mm	16,00

SE LIGE HER - MASSER AF MULIGHEDER

Oversigt på kroge til dekostang			
Nr.	Varenr.:	Artikel:	Pris:
10	D7648-01	Varekrog, til 5 mm dekostang, hvid, 10 cm. Ø5 mm, til Super-Skinne	10,00
	D7649-01	Varekrog, til 5 mm dekostang, hvid, 15 cm. Ø5 mm, til Super-Skinne	12,00
	D7650-01	Varekrog, til 5 mm dekostang, hvid, 20 cm. Ø5 mm, til Super-Skinne	14,00
	D7672-01	Varekrog, til 5 mm dekostang, hvid, 30 cm. Ø5 mm, til Super-Skinne	16,00
	D7651-01	Varekrog, til 5 mm dekostang, hvid, 30 cm. Ø 8 mm, til Super-Skinne. Ekstra kraftig	28,00
	D7648-02	Varekrog, til 5 mm dekostang, krom, 10 cm. Ø5 mm, til Super-Skinne	10,00
	D7649-02	Varekrog, til 5 mm dekostang, krom, 15 cm. Ø5 mm, til Super-Skinne	12,00
	D7648-04	Varekrog, til 5 mm dekostang, sort, 10 cm. Ø5 mm, til Super-Skinne	10,00
	D7649-04	Varekrog, til 5 mm dekostang, sort, 15 cm. Ø5 mm, til Super-Skinne	12,00
	D7650-04	Varekrog, til 5 mm dekostang, sort, 20 cm. Ø5 mm, til Super-Skinne	14,00
	D7672-04	Varekrog, til 5 mm dekostang, sort, 30 cm. Ø5 mm, til Super-Skinne	16,00
	D7651-04	Varekrog, til 5 mm dekostang, sort, 30 cm. Ø 8 mm, til Super-Skinne. Ekstra kraftig	28,00
	5122-61	Euro-krog, til 5 mm dekostang, galvaniseret, 15 cm, til Superskinne	16,00
11	B012-gaffel-4-10	Varekrog, til 6 mm dekostang, zink, 10 cm. Ø 4mm. Gaffelkrog	8,00
	B012-gaffel-4-15	Varekrog, til 6 mm dekostang, zink, 15 cm. Ø 4mm. Gaffelkrog	10,00
	B012-gaffel-4-20	Varekrog, til 6 mm dekostang, zink, 20 cm. Ø 4mm. Gaffelkrog	12,00
	B012-gaffel-6-10	Varekrog, til 6 mm dekostang, zink, 10 cm. Ø 6mm. Gaffelkrog	8,00
	B012-gaffel-6-20	Varekrog, til 6 mm dekostang, zink, 20 cm. Ø 6mm. Gaffelkrog	12,00
	B012-gaffel-6-30	Varekrog, til 6 mm dekostang, zink, 30 cm. Ø 6mm. Gaffelkrog	16,00
12	B005-0818-C	Varekrog, til 10 mm dekostang, krom, 10 cm, til Framework - Light	8,00
	B005-0819-C	Varekrog, til 10 mm dekostang, krom, 15 cm, til Framework - Light	9,00
	B005-0820-C	Varekrog, til 10 mm dekostang, krom, 20 cm, til Framework - Light	10,00
	B005-0821-C	Varekrog, til 10 mm dekostang, krom, 30 cm, til Framework - Light	14,00
	B005-NS-19	Varekrog, til 12 mm dekostang, Børstet satin, 15 cm. B-MT	10,00
	B005-NS-20	Varekrog, til 12 mm dekostang, Børstet satin, 20 cm. B-MT	15,00
13	9132-01	Varekrog, til 12 mm dekostang, hvid, 10 cm	10,00
	9131-01	Varekrog, til 12 mm dekostang, hvid, 15 cm	12,00
	9130-01	Varekrog, til 12 mm dekostang, hvid, 20 cm	14,00
	9129-01	Varekrog, til 12 mm dekostang, hvid, 25 cm	16,00
	9128-01	Varekrog, til 12 mm dekostang, hvid, 30 cm, ekstra kraftig,	28,00
	9132-02	Varekrog, til 12 mm dekostang, krom, 10 cm	10,00
	9131-02	Varekrog, til 12 mm dekostang, krom, 15 cm	12,00
	9130-02	Varekrog, til 12 mm dekostang, krom, 20 cm	14,00
	9128-02	Varekrog, til 12 mm dekostang, krom, 30 cm, ekstra kraftig	28,00

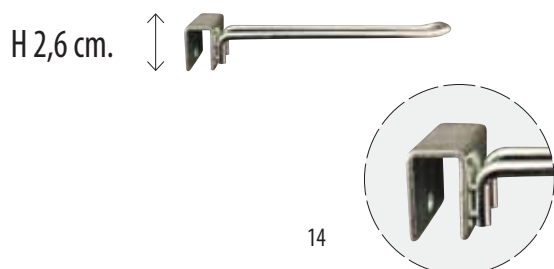
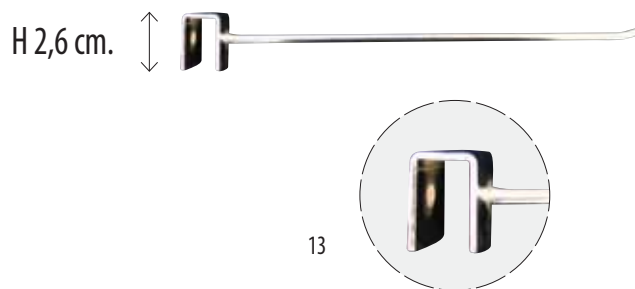
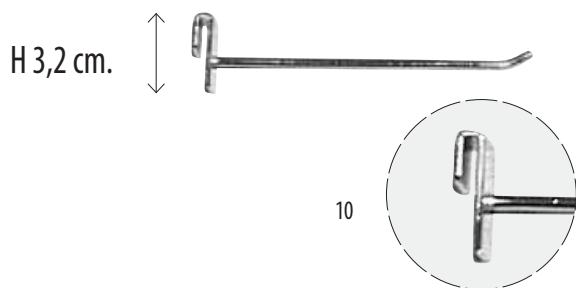

**Du kan handle 24-7 på
www.supersellers.dk**

Oversigt på kroge til dekostang

Nr.	Varenr.:	Artikel:	Pris:
	9132-04	Varekrog, til 12 mm dekostang, sort, 10 cm	10,00
	9131-04	Varekrog, til 12 mm dekostang, sort, 15 cm	12,00
	9130-04	Varekrog, til 12 mm dekostang, sort, 20 cm	14,00
	9129-04	Varekrog, til 12 mm dekostang, sort, 25 cm	16,00
	9128-04	Varekrog, til 12 mm dekostang, sort, 30 cm, ekstra kraftig	28,00
	20725-04-R	Varekrog, til 12 mm dekostang, sort, 10 cm t/ Iron pipe	14,00
	20727-04-R	Varekrog, til 12 mm dekostang, sort, 22 cm t/ Iron pipe	18,00
14	9142-61-2.sort	Euro-krog, til 12 mm dekostang, galvaniseret, 5 cm	5,00
	9143-61-2.sort	Euro-krog, til 12 mm dekostang, galvaniseret, 10 cm	6,00
	9144-61-2.sort	Euro-krog, til 12 mm dekostang, galvaniseret, 15 cm	7,00
	9145-61-2.sort	Euro-krog, til 12 mm dekostang, galvaniseret, 20 cm	8,00
	9146-61-2.sort	Euro-krog, til 12 mm dekostang, galvaniseret, 25 cm	9,00

SE LIGE HER - MASSER AF MULIGHEDER

Oversigt på kroge til gitter			
Nr.	Varenr.:	Artikel:	Pris:
	B008-0151-A	Varekrog, til gitter eller smykkestativ, alu, 10 cm	5,00
	B008-0152-A	Varekrog, til gitter eller smykkestativ, alu, 15 cm	7,00
	B008-0153-A	Varekrog, til gitter eller smykkestativ, alu, 20 cm	9,00
	B008-0150-A	Varekrog, til gitter eller smykkestativ, alu, 5 cm	5,00
20	4086-61	Varekrog, til gitter eller smykkestativ, galvaniseret, 2,5 cm, bagplade 5,5 cm	5,00
	4087-61	Varekrog, til gitter eller smykkestativ, galvaniseret, 5 cm	7,00
	4088-61	Varekrog, til gitter eller smykkestativ, galvaniseret, 10 cm	8,00
	4091-61	Varekrog, til gitter eller smykkestativ, galvaniseret, 15 cm	9,00
	B008-0152-Z	Varekrog, til gitter eller smykkestativ, galvaniseret, 15 cm	7,00
	4092-61	Varekrog, til gitter eller smykkestativ, galvaniseret, 20 cm	10,00
	4093-61	Varekrog, til gitter eller smykkestativ, galvaniseret, 30 cm	14,00
	B008-GTA325-G	Varekrog, til gitter eller smykkestativ, galvaniseret, 30 cm	12,00
	B008-GTA322-W	Varekrog, til gitter eller smykkestativ, hvid, 10 cm	6,00
	B008-GTA323-W	Varekrog, til gitter eller smykkestativ, hvid, 15 cm	7,00
	B008-GTA324-W	Varekrog, til gitter eller smykkestativ, hvid, 20 cm	8,00
	4088-04	Varekrog, til gitter eller smykkestativ, sort, 10 cm	8,00
	4091-04	Varekrog, til gitter eller smykkestativ, sort, 15 cm	9,00
	4092-04	Varekrog, til gitter eller smykkestativ, sort, 20 cm	10,00
	4087-04	Varekrog, til gitter eller smykkestativ, sort, 5 cm	7,00
21	D2041-01	Varekrog, til gitter, hvid, 20 cm. Ø6 mm, dobbeltbeslag	15,00
	D2042-01	Varekrog, til gitter, hvid, 30 cm. Ø8 mm dobbeltbeslag	18,00
	D2041-04	Varekrog, til gitter, sort, 20 cm. Ø6 mm dobbeltbeslag	15,00
	D2042-04	Varekrog, til gitter, sort, 30 cm. Ø8 mm dobbeltbeslag	18,00
22	70617-01	Euro-krog, til gitter, 30 cm, hvid, pakket m/20 stk	24,00
	70610-01	Euro-krog, til gitter, 10 cm, hvid, pakket m/20 stk	15,00
	70610-48	Euro-krog, til gitter, 10 cm, sort hammerlak, pakket m/20 stk	15,00
	70612-01	Euro-krog, til gitter, 20 cm, hvid, pakke m/20 stk.	19,00
	70612-48	Euro-krog, til gitter, 20 cm, sort hammerlak	19,00
	70617-48	Euro-krog, til gitter, 30 cm, sort hammerlak, pakket m/20 stk	24,00
	B008-16181	Euro-krog, til gitter, hvid, 20 cm. Ø5 mm	15,00
	B008-216078	Euro-krog, til gitter, hvid, 30 cm. Ø3 mm. Spinkel model	19,00

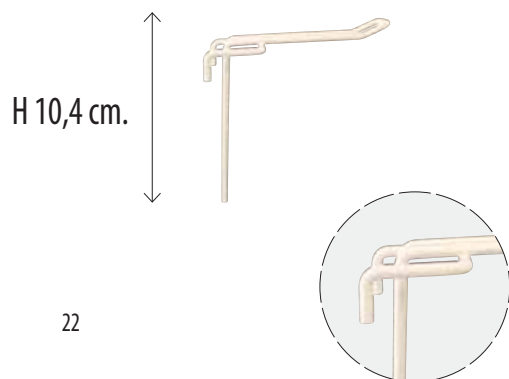
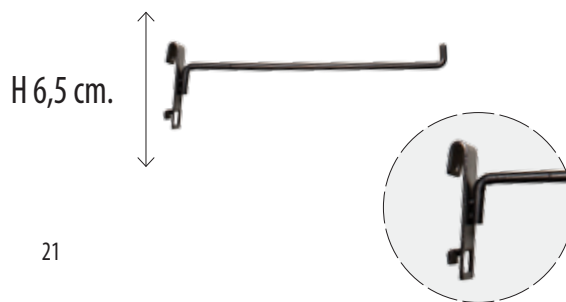
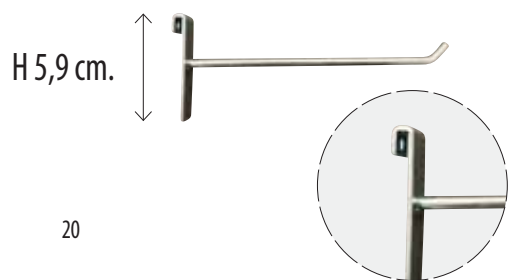

**Du kan handle 24-7 på
www.supersellers.dk**

Oversigt på kroge til hulplade

Nr.	Varenr.:	Artikel:	Pris:
30	D5119-61	Varekrog, til hulplade, galv., 5 cm. Ø 4mm, passer på impulsstander & vinkeldisplay	6,00
	D5121-61	Varekrog, til hulplade, galv., 10 cm. Ø 4mm, passer på impulsstander & vinkeldisplay	8,00
	D5122-61	Varekrog, til hulplade, galv., 15 cm. Ø 4mm, passer på impulsstander & vinkeldisplay	10,00
	D5123-61	Varekrog, til hulplade, galv., 20 cm. Ø 4mm, passer på impulsstander & vinkeldisplay	12,00
31	5107-61	Euro-krog, til hulplade, galvaniseret, 10 cm	6,00

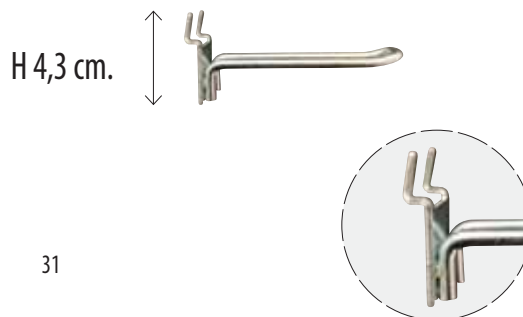
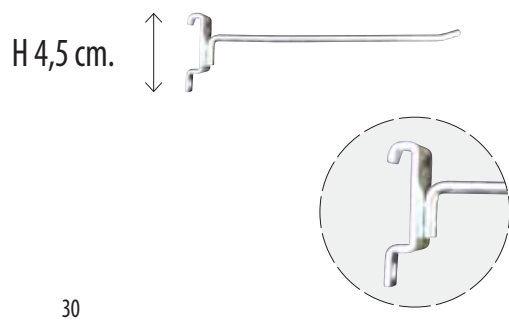



SUPERSELLERS®

...Butiksinventar & Salgsfremmere...

PRØVERUM

SPEJLE, TABURATTER OG MEGET MERE



Mobil løsning:

83 x 79 x 182 cm.

• Stålstel Ø21 rør

• Sort forhæng

Varenr.: 2010-02

1.995,-

NYHED



HURTIGT

Levering fra eget lager
i Vejle.

LET

Bestilling over telefonen
og på webshoppen.

BILLIGT

Standard inventar og - tilbehør
til en god pris.

PRØVERUM M/SØJLE

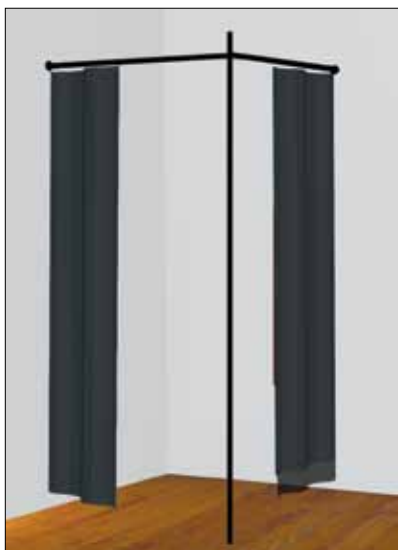

Hjørneløsning:

100 x 100 x 100 cm.

- Søjle og gardinstænger, sort
- Hvidt eller sort forhæng

Varenr.: 2015-04-04

2.445,-

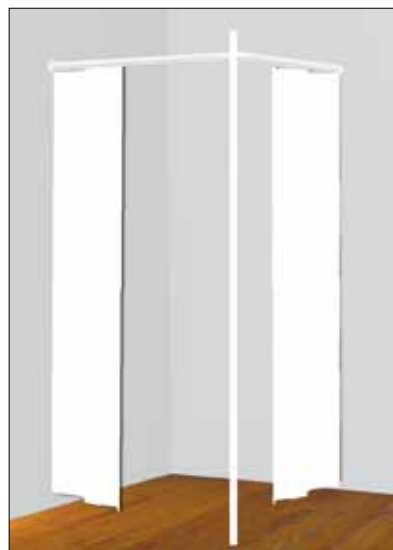

Hjørneløsning:

100 x 100 x 100 cm.

- Søjle og gardinstænger, hvid
- Hvidt eller sort forhæng

Varenr.: 2015-01-01

2.445,-

Spejl, spejlbeslag, frahæng og taburet kan tilkøbes og gøre prøverummet endnu mere funktionelt.

ENKELTDELE, SPEJLE

Enkeltdele til prøverum: hjørne & frit

Varenr.:	Artikel:	Beskrivelse:	Farve:	Pris:
2012 + farve	Forhæng	B135 x H190 cm.	Hvidt eller sort	695,-
2013 + farve	Forhæng	B200 x H190 cm.	Hvidt eller sort	895,-
2100-00	Spejl til prøverum	B50 x H150 cm.		585,-
B011-0003-MI	Spejlbeslag	Sæt m. 4 stk.	Rustfri stål	65,-
D7547 + farve	Gardinstang	Ø25mm. L 100 cm.	Sort, hvid eller titan	145,-
D7573 + farve	Vægflance	Ø25 mm.	Sort, hvid eller titan	75,-
D5032-00	Gardinring	Plast	Klar	8,50
D5032-04	Gardinring	Plast	Sort	15,-
9176-61	Gevindstykke		Metal	35,-

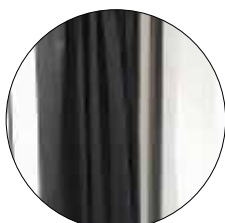
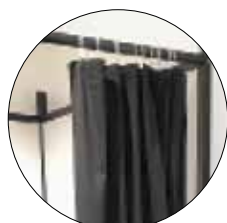

Det er ikke altid nemt at vælge

Hjælp dine kunder med et trygt og hyggeligt prøverum, hvor de kan slappe af.

Med vores flex prøverum får du et stabilt og holdbart prøverum med faste vægge.

Med et fritstående Flex prøverum har du mange valgmuligheder:

Stellet kan fås i sort, hvid og titan. B100 x D100 x H210 cm. Vælg imellem hvide eller sorte forhæng og vægplader i hvid eller grå.



Byg dit prøverum: 1: Vælg antal sider 2: Vælg stel farve 3: Vælg farve på forhæng 4: Vælg farve på vægplader

1 side:

Inkl. et forhæng.
Varenr.: 2007 + farve

2.995,-

2 sider(L-form):

Inkl. et forhæng.
Varenr.: 2008 + farve

4.495,-

3 sider (U-form):

Inkl. et forhæng.
Varenr.: 2009 + farve

6.445,-

Farve på stel:

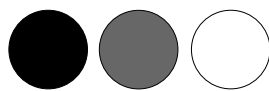

04 Sort 05 Titan 01 Hvid

Farve på forhæng:

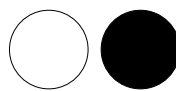

01 Hvid 04 Sort

Farve på plader:

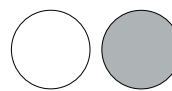

01 Hvid 40 Grå

Prøverum - langs væg og i hjørne

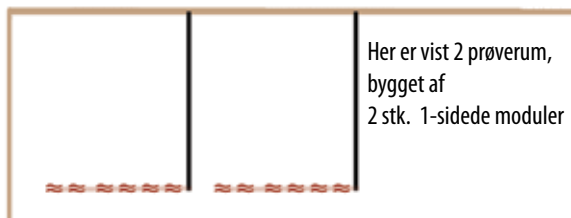

Her er vist 2 prøverum, bygget af 2 stk. 1-sidede moduler

Fritstående prøverum



Her er vist 2 prøverum, bygget af 1 stk. 3-sidet modul og 1 stk. 2-sidet modul

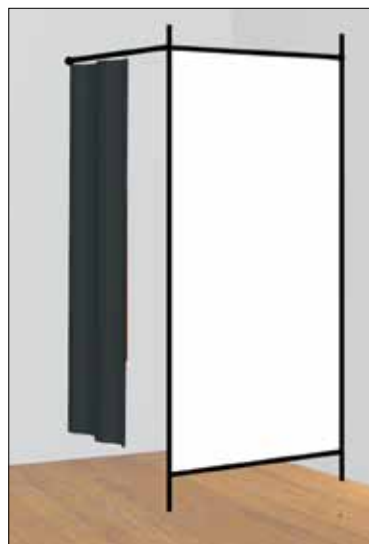

Frahæng til prøverum

Til prøverum eller bag disk og til præsentation.
Krom, hvid eller sort. 2 modeller.

1 Ophæng:

Varenr.: D2071 + farve

65,-



3 Ophæng:

Varenr.: D2072 + farve

175,-



FRONTHÆNG Til montering på væg

Fronthæng - lige

31 cm. Firkantet.
Varenr.: 70702-02

95,-



Fronthæng - skrå

48 cm. 7 kugler.
Varenr.: 4323-02

125,-



Taskearm - skrå

48 cm. 5 kroge.
Varenr.: 4107-02

50,-

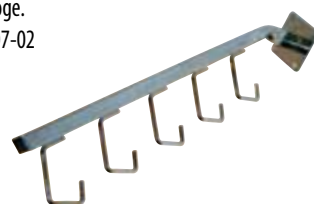

Ansigtspose

Æske m. 100 stk.
Varenr.: 5200-01

785,-



Engangsstrømper

Brun.
Æske m. 144 stk.
Varenr.: 5204-52
Pakkepris

145,-



Undgå makeup på tøjet!



Taburet

Sæde 26 x 26 cm.
H45,5 cm. Bund 35 x 35 cm.
Sæde i metalhulplade.
Hvid eller sort
Varenr.: D2255 +

495,-



Taburet

Sæde 26 x 26 cm.
H45,5 cm. Bund 35 x 35 cm.
Alufarvet.
Med gråt melaminsæde.
Varenr.: D2253-49

295,-



Provence taburet

Ø34 x H47 cm.
Varenr.: 89015-04

595,-

FRITHÆNGENDE PRØVERUM

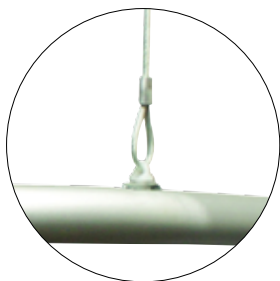

Hjørneløsning:

100 x 100 cm.

- Vinkel gardinstang, alu eller sort
- Hvidt eller sort forhæng

Varenr.: 2006 + farve

2.285,-

U-løsning:

100 x 100 x 100 cm.

- U-formet gardinstang, alu eller sort
- Hvidt eller sort forhæng

Varenr.: 2005 + farve

2.995,-

ENKELTDELE & SPEJLE TIL VÆG:



Enkeltdele til prøverum: hjørne & frit

Varenr.:	Artikel:	Beskrivelse:	Farve:	Pris:
2001 + farve	Vinkel gardinstang	Inkl. beslag og wire	Alu eller sort	995,-
2002 + farve	U-formet gardinstang	Inkl. beslag og wire	Alu eller sort	1.495,-
2012 + farve	Forhæng	B135 x H190 cm.	Hvidt eller sort	695,-
2013 + farve	Forhæng	B200 x H190 cm.	Hvidt eller sort	895,-
2100-00	Spejl til prøverum	B50 x H150 cm.		545,-
B011-003-MI	Spejlbeslag	Sæt m. 4 stk.	Rustfri	65,-



Skospejl
 B30 x H40 cm.
 Alufarvet, hvid eller sort
 Varenr.: D4129 + farve

675,-



Dobbelt rullespejl

Spejl på begge sider.
 Med hjul.
 50 x 53 x H195 cm.
 Hvid eller sort
 Varenr.: D4135 + farve

3.485,-





1



2



3



4



5



7.8.



6



Restsalg til prøverum:

Nr.	Varenr.:	Artikel:	Pris:
1	B005-0830-C	Fronthæng til væg, skrå. Krom med hvid endedup.	95,00
2	B005-0831-C	Fronthæng til væg, lige. Krom med hvid endedup.	75,00
3	B005-1001	Fronthæng til væg, lige. Metal, klar lak. 41 cm. Ø 30 mm.	75,00
3	B005-1002	Fronthæng til væg, lige. Metal, klar lak. 37 cm. Ø 30 mm.	75,00
4	B027-0006	Holder til nummerbrikker - Prøverum	345,00
5	B027-0001	Nummerbrik nr. 1	25,00
5	B027-0002	Nummerbrik nr. 2	25,00
5	B027-0003	Nummerbrik nr. 3	25,00
5	B027-0004	Nummerbrik nr. 4	25,00
5	B027-0005	Nummerbrik nr. 5	25,00
6	B027-13054	Gardingstang. Halv cirkel, krom. Til forhæng med ringe	495,00
7	B027-34682	Forhæng til prøverum, lys grå polyester m/8 ringe. L 140 x H 245 cm	475,00
8	B027-34683	Forhæng til prøverum, antracitgrå polyester m/8 ringe. L 140 x H 245 cm	475,00



SUPERSELLERS®

...Butiksinventar & Salgsfremmere...

BUTIKSDISKE

TIL ALLE FORMÅL OG BRANCHER



HURTIGT

Levering fra eget lager
i Vejle.

LET

Bestilling over telefonen
og på webshoppen.

BILLIGT

Standard inventar og - tilbehør
til en god pris.

Byg din Banko disk: 1: Vælg grundmodul 2: Vælg evt. tillægsmodul 3: Vælg farve på moduler & frontpaneler

Grundmoduler: (billeder vist med frontpaneler, som tilkøbes)



Hjørnemodul

B53 x D53 x H93 cm.
Med 1 fast hylde.

Hvid. Varenr.: 50154-01
Antracit. Varenr.: 50154-43

1.495,-



Modul, smal

B55 x D53 x H93 cm.
Med 1 flytbar hylde.
Bruger 6 frontpaneler.

Hvid. Varenr.: 50100-01
Antracit. Varenr.: 50100-43

1.795,-



Glasmodul, smal

B55 x D53 x H93 cm.
Med 1 fast glashylde.
Bruger 5 frontpaneler.

Hvid. Varenr.: 50105-01
Antracit. Varenr.: 50105-43

2.495,-



Modul, bred

B111 x D53 x H93 cm.
Med 1 flytbar hylde og låsbar skuffe.
Bruger 8 frontpaneler.

Hvid. Varenr.: 50110-01
Antracit. Varenr.: 50110-43

2.795,-



Glasmodul, bred

B111 x D53 x H93 cm.
Med 1 fast glashylde.
Bruger 6 frontpaneler.

Hvid. Varenr.: 50115-01
Antracit. Varenr.: 50115-43

3.995,-

Frontpaneler:

Monteres let på diskmodulerne.
Vælg imellem to højder.

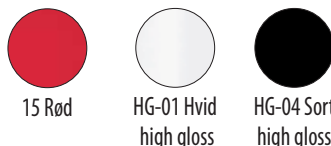

Frontpanel, lav

B54,4 x H40 cm. Varenr.: 50160 + farve
Hvid, rød, beton-look, antracit, alu og hvid ask Stk. pris **225,-**

Frontpanel, høj

B54,4 x H54,4 cm. Varenr.: 50165 + farve
Hvid, rød, beton-look, hvid ask, ahorn: Stk. pris **245,-**
High gloss hvid og high gloss sort: Stk. pris **395,-**

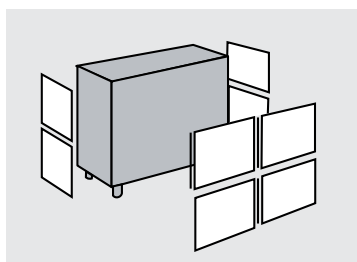

Design med farver...

Banko disken købes i grundmoduler, der herefter kan designes med farvede frontplader.

Grundmoduler findes i hvid og antracit
 Disken har en højde på 93 cm. og en dybde på 53 cm.
 Diskene leveres usamlet.

BANKO DISKE



Moduloversigt:



Modul smal
B52 x D53 x H90 cm.
Med 1 fast hylde.

Hvid. Varenr.: 45612-01

Sort. Varenr.: 45612-04

1.895,-

Nye muligheder...

En ny diskserie i enkelt design.

Disken er bygget med 30 mm. MDF der giver det robuste look.

Du kan vælge mellem 53 cm. og 120 cm. moduler.

Diskene leveres usamlet.
Serien fås i 2 farver: Hvid og sort.



Modul bred

B120 x D53 x H90 cm.
Med 1 fast hylde.

Hvid. Varenr.: 45615-01

Sort. Varenr.: 45615-04

3.295,-



Glasmodul bred

B120 x D53 x H90 cm.
Med 1 fast glashylde.
Låsbare låger under glasdisplay.

Hvid. Varenr.: 45619-01

Sort. Varenr.: 45619-04

4.295,-



Topskuffe t/ glasmodul

B114 x D47 x H16 cm.
Med lås.

Hvid. Varenr.: 45648-01

Sort. Varenr.: 45648-04

895,-



Skuffesæt

B45,5 x D47 x H32 cm.
2 skuffer med lås.

Sort. Varenr.: 45634-04

1.145,-



Moduloversigt:

Basis diske ...

Enkel og gedigen i god kvalitet

Diske i melamin med afrundede kanter.

Du kan vælge mellem 60 cm. og 118 cm. moduler.

Diskene leveres usamlet.
Serien fås i 2 farver: Hvid og sort .

HØJDE 96 CM

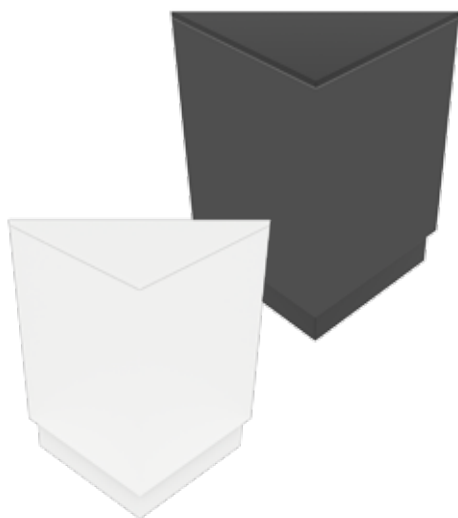

Hjørnemodul

B55 x D60 x H96 cm.

Et lukket modul

Hvid. Varenr.: 11066-01

Sort. Varenr.: 11066-04

2.295,-



Modul smal

B55 x D60 x H96 cm.

Med 2 hylder, der kan reguleres

Hvid. Varenr.: 11060-01

Sort. Varenr.: 11060-04

2.495,-



Modul bred

B118 x D60 x H96 cm.

Med 4 hylder, der kan reguleres

Hvid. Varenr.: 11120-01

Sort. Varenr.: 11120-04

3.995,-



Skuffe t/ basis disk

Hvid. Varenr.: 11123-01

Sort. Varenr.: 11123-04

645,-

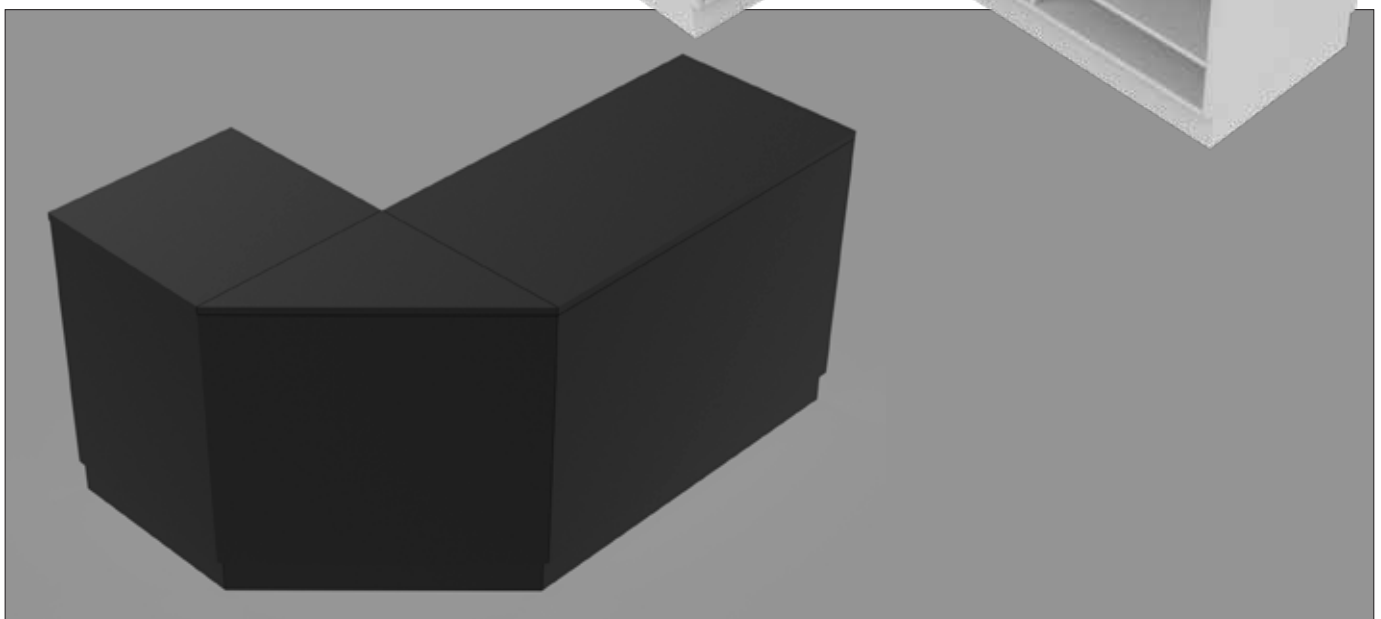



Hjørnemodul

Inkl. 1 hyld
B46 x D46 x H96 cm.
Varenr.:87997 + farve

1.685,-



Kassemodul

Med forsænket tophylde: overfladeplads
t/ kasseapparat.
Inkl. 1 skuffe og 1 justerbar hyld
B61 x D46 x H96 cm.
Varenr.:82732 + farve

1.985,-



Vitrineskab

M/ underskab, begge med lås.
B46 x D46 x H140 cm.
Varenr.:84775 + farve

4.485,-



Lukket modul

Inkl. 3 hylde
B122 x D46 x H96 cm.
Varenr.:85652 + farve

3.285,-



Glas modul 1/4

Glas på top og 1/4 af fronten
med skydelåger på bagsiden
B122 x D46 x H96 cm.
Varenr.:83069 + farve

3.985,-



Bordvitrine

Glasvitrine med lås.
Passer på Slimline disk.
B33 x D33 x H61 cm.
Varenr.:83309 + farve

1.985,-



Glas modul

Med skydelåger i træ på bagsiden. Inkl. 2 justerbare glashylder
B122 x D46 x H96 cm.
Varenr.:87994 + farve

3.985,-



Kombimodul

Med forsænket tophylde t/ kasseapparat og m. udtræksbakke,
1 skuffe, glastop samt 2 hylder
B122 x D46 x H96 cm.
Varenr.:87998 + farve

4.985,-

Diskene overstiger dine forventninger ikke dit budget...

God og praktisk diskserie der sparer plads i butikken. Disken er smal med en dybde på 43,5 cm. Du kan vælge imellem flere modeller i træ og glas. Derudover er der også glasvitriner.

Diskene leveres usamlet.

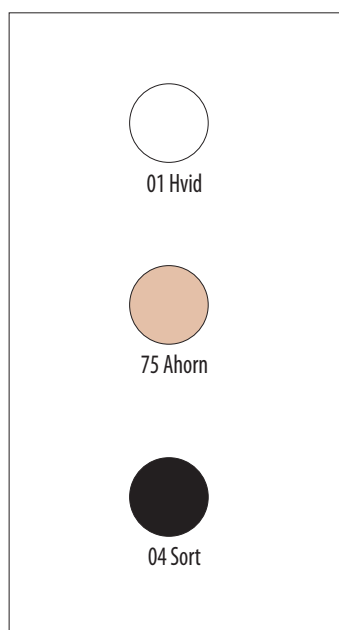

Heritage diske i træ

En flot serie med råt autentisk look. Heritage serien består udover diske også af butikstreoler, markedsvogne, A-skilte og vinpodie, så der er masser af mulighed for at designe en butik med et gennemført look.

Alle Heritage reoler og møbler leveres samlet.



Disk med aftagelig zinktop

B119 x D39 x H90 cm.
5 skuffer, 3 hylder og skab.
Varenr.: 50199-50

4.485,-



Disk i træ

B119 x D59 x H90 cm.
1 skuffe med lås og 3 hylder.
Varenr.: 500201-50

3.985,-



TILBEHØR

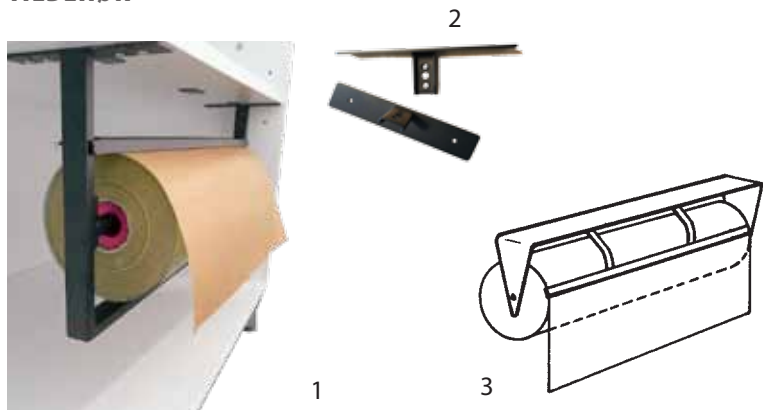

Hold orden på bæreposerne

Holder til disk eller væg.

Hvid, sort eller krom.

15 cm.

Varenr.: D5073 + farve

75,-

Tilbehør til diske

Nr.:	Varenr.:	Beskrivelse:	Bredde:		Pris:
1	D5060-04	Papirafruller u/ beslag	40 cm.	1 stk.	345,-
1	D5061-04	Papirafruller u/ beslag	60 cm.	1 stk.	395,-
2	D5064-04	Ophængsbeslag i sort	t/ D5060-04 & D5061-04	Sæt.	95,-
3	D5072-00	Papirafruller	60 cm.	1 stk.	1.095,-

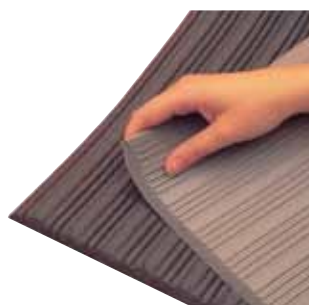

Aflastningsmåtte

Sort og grå

61,5 x 99 x H 1 cm

Varenr.: 46870-04

395,-

Akryl merchandiser - klar

3 hylder. Hyldebyde: 12 cm.

D31 x B25 x H31 cm.

Varenr.: 83416-00

585,-



Hygiejneskærm.

3 fløjet.

B20 x 80 x 20 -H80 cm.

Til disk

Varenr.: 12040-00

545,-

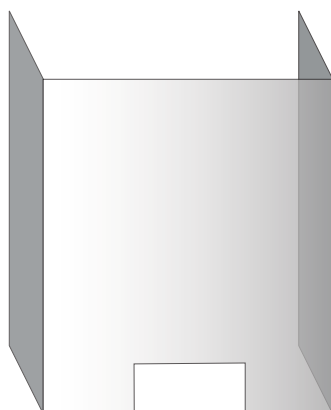

Hygiejneskærm

Til ophæng ved disk

75 x 102 cm. / 102 x 75 cm.

Vendbar.

Varenr.: 12057-00

295,-



Desinfektions spray

400 ml

Varenr.: 12047-00

58,-

Til ophæng

Dobbelt ophæng. Pakket m/ 4 stk.

Pakkepris

30 cm:

Varenr.: 78012-61 **16,-**

41 cm:

Varenr.: 78016-61 **18,-**



Metalwire t/ ophæng

Wire Ø3. Pr. meter

Varenr.: D4358-61 **25,-**

Clips 3 mm. Stykpris

Varenr.: D4360-49 **6,-**



DER ER STADIG MANGE GODE GRUNDE TIL AT HOLDE GOD HÅNDHYGIEJNE MED HÅNSPRIT.

Det hjælper både dine kolleger, dig selv og din familie til at undgå

Influenza
Covid 19
Forkølelse
Andre Smitte
og generelt dårlige dage

Vi har mange kontraktpunkter i løbet af en almindelig dag og vi ved at smitte overføres let.

Det er derfor bare generel god hygiejne på den udfordrende årstid.



Dispenser på stander

Automatisk dosering af håndgel eller sprit.

Berøringsfri dispenser.

Dyse til sprit og gel.

Beholder 1000 ml.

Kan bruges med strøm eller
batteri. (4 x C)

H100-167. Sort stander

Varenr.: 12050-04

FØR 995,-

495,-

EASY DISKE



1



2



3



4

Nr.	Varenr.:	Artikel:	Pris:
Restsalg EASY diske:			
1	B010-105384	Easy disk, høj kassemodul. 80 x 51 x H112 cm. Hvid & grå	1.495,00
2	B010-105386	Easy disk, modul. 62,5 x 51 x H88. Hvid & grå	1.295,00
3	B010-105385	Easy disk, modul. 117 x 51 x H88. Hvid & grå	1.695,00
4	B010-105039	Easy skuffemodul. 50 x 46 x H17. Hvid & grå	395,00

BOUTIQUE DISKE

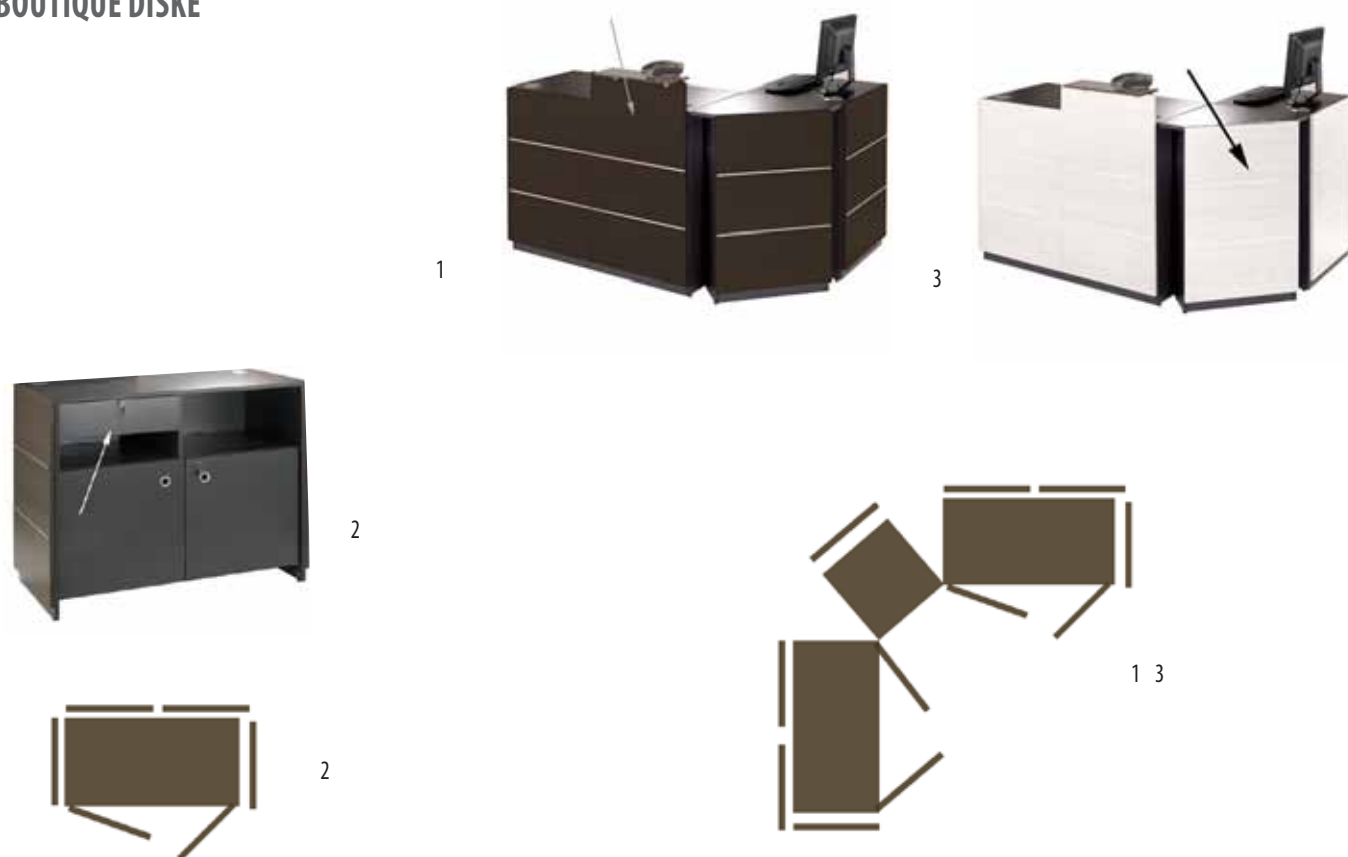

Nr.	Varenr.:	Artikel:	Pris:
Restsalg Boutique:			
1	B010-105274-1	Boutique vinkeldisk sæt. Antracit base og mørkebrune frontplader. Inkl. låger, skuffe	7.500,00
2	B010-105274-2	Boutique disk sæt. Antracit base og mørkebrune frontplader. Inkl. låger og skuffe . B110x D53x H88cm.	3.500,00
3	B010-105274-3	Boutique vinkeldisk sæt. Antracit base og hvide frontplader. Inkl. 1 sæt låger, skuffe, høj front og 1 tophylde	7.800,00

MESSEDISKE

Let at samle og inkl. transporttaske



Nr.	Varenr.:	Artikel:	Pris:
Restsalg EASY diske:			
1	B010-17249	Messedisk sammenklappelig/ transportabel, inkl. 1 hylde, aluminumsramme & hvid stof, B92 x D52 x H99 cm	2.500,00
2	B010-24118	Messedisk sammenklappelig/ transportabel, inkl. 1 hylde, aluminumsramme m/ sort stof, B104 x D43 x H105 cm	2.500,00



SUPERSELLERS®

...Butiksinventar & Salgsfremmere...

SALGSBORDE OG DISPLAYS

TIL ALLE FORMÅL OG BRANCHER

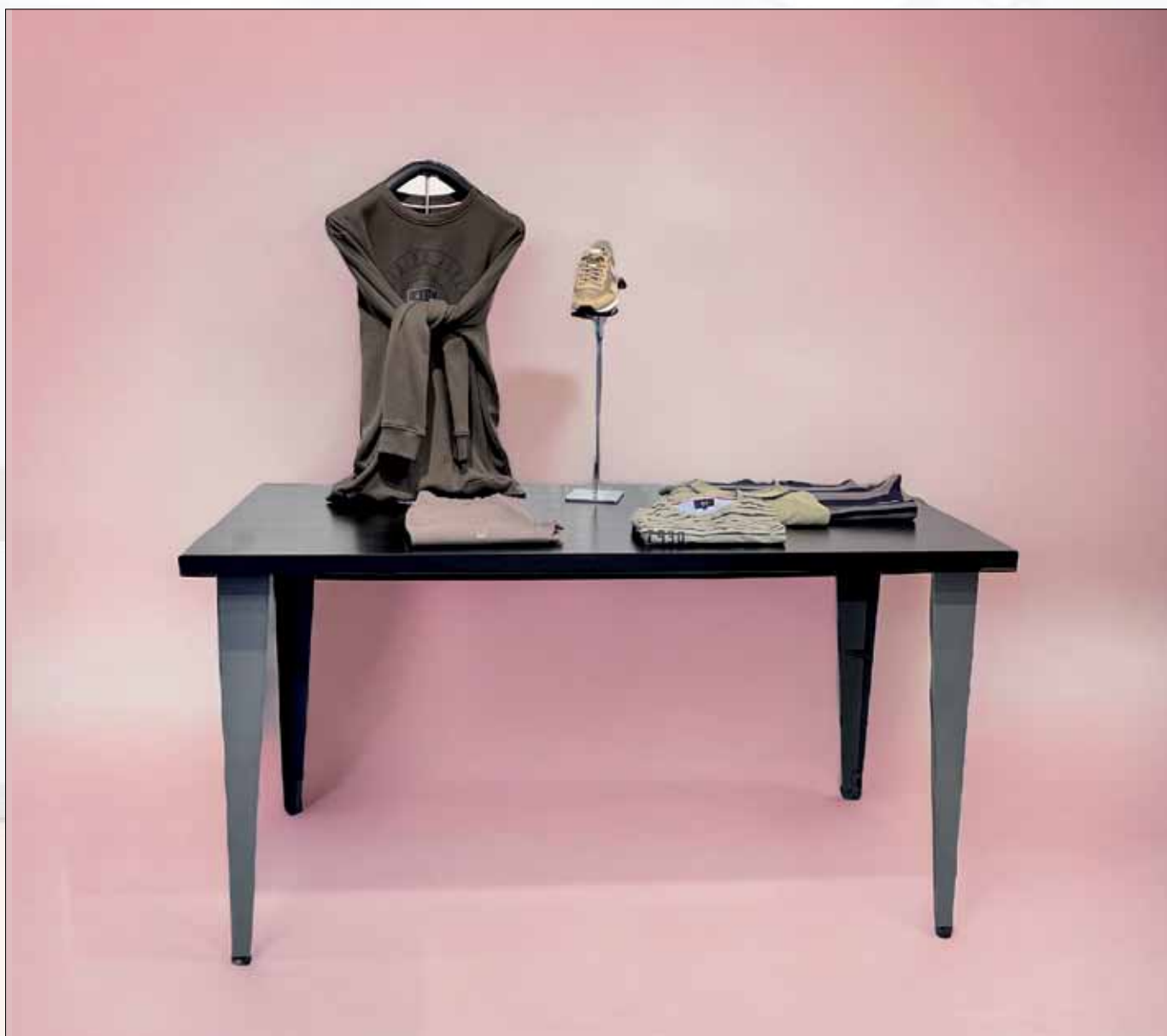

HURTIGT

Levering fra eget lager
i Vejle.

LET

Bestilling over telefonen
og på webshoppen.

BILLIGT

Standard inventar og - tilbehør
til en god pris.



LUTON

Stabilt og enkelt salgsbord med mulighed for eget design, når du vælger bordplader.

Stel i titan eller sort.

LUTON I - med klare glas plader

B80 x D80 x H84 cm.

Varenr.: D4724-00 + farve

1.995,-

LUTON II - med klare glas plader

B160 x D80 x H84 cm.

Varenr.: D4740-00 + farve

3.495,-

Hjulsæt, Ø75 mm.

Varenr.: 5008-04

245,-

Se mulighederne på www.supersellers.dk
Glasplader i klar eller frosted
og melaminplader i hvid eller sort



HAPPY!

Det minimalistiske design

I HAPPY! serien findes også tøjstativer og vægghylder med og uden ophæng.
Se mere i kataloget butiksinventar, side 1.67 og 1.68.

HAPPY! Salgsbord

B40 x D90 x H82 cm.
Varenr.: 1315-04 + plade

1.195,-

HAPPY! Salgsbord

B80 x D80 x H82 cm.
Varenr.: 1316-04 + plade

1.695,-





Pyramide
Hvid eller ahorn. Melamin
40 / 60 / 90 x H115 cm.
Varenr.: 81073-75

2.495,-



Pyramide
Sort. Melamin.
Ø102 cm. H 117 cm
Varenr.: 81074-04

2.495,-



Tårndisplay
Hvid. 1-sidet, 4 hylder i alt.
B32 x D43 x H130 cm.
Varenr.: 50212-01

695,-



Etagedisplay
Hvid. 1-sidet, 5 hylder i
forskellige bredder.
B100 x D34 x H143,5 cm.
Varenr.: 50210-01

1.695,-



Pyramide, oval
 Hvid. Melamin
 120 / 90 x H115 cm.
 Varenr.: 81072-01
2.995,-

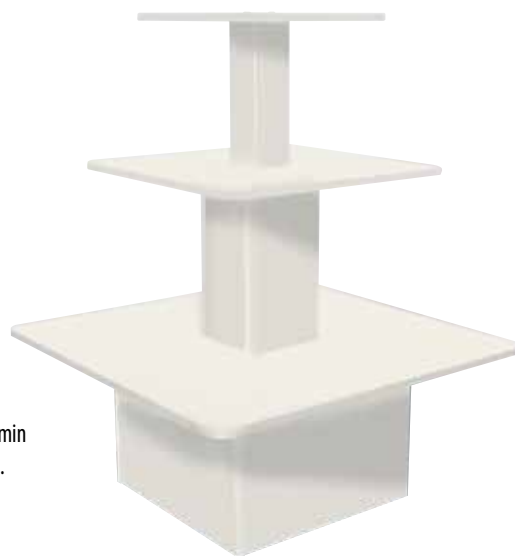

Pyramide
 Hvid eller ahorn. Melamin
 40 / 60 / 90 x H115 cm.
 Varenr.: 81073-01
2.495,-

BASIS OPLÆGSBORD

Stabilt oplæggsbord i melamin.

3 størrelser.

Hvid.

Lille: B100 x D60 x H65 cm.
 Varenr.: 12100-01

995,-

Mellem: B120 x D60 x H77 cm.
 Varenr.: 12120-01

1.695,-

Stor: B140 x D60 x H100 cm.
 Varenr.: 12140-01

2.295,-



MAPLE

Stel i titan. Bordplader i hvid eller ahorn.

Maple: B90 x D37 x H82 cm.
MINI. Varenr.: 4189 + farve

795,-



Maple II: B120 x D80 x H82 cm.
Ahorn. Varenr.: 1500-75

1.295,-



Maple II: B160 x D80 x H82 cm.
Varenr.: 4195+farve

1.695,-



Milano - metalborde.

Oplægsborde i sæt

B77 x D39 x H85 cm.

B63 x D39 x H70 cm.

Varenr.: 89023-04

Sætpris

1.295,-



Oplægsbord

Med plade i ahorn melamin.

L152 x B82 x H76 cm.

Varenr.: 20710-04-R

995,-



Oplægsbord

Provence med metalkant

B60 x D120 x H77 cm.

Varenr.: 89281-04

995,-



Provence

Oplægsborde i sæt

B100 x D50 x H60 cm.

B 80 x D40 x H43 cm.

Varenr.: 89282-04

Sætpris

1.495,-



Borde, runde

Sæt. Natur stel, hvid bordplade.

Ø60 x H75 cm.

Ø50 x H55 cm.

Varenr.: 48051-01

Sætpris

495,-



Kubesæt - 2-farvet

Hvid med grå inderside.

Sæt med 4 stk.

B26 x D20 x H26 cm.

B31 x D20 x H31 cm.

B36 x D20 x H36 cm.

B41 x D20 x H41 cm.

Varenr.: 44041-40

Sætpris

1.195,-



**Provence kuber,
2 Stk.**

B34 x D34 x H34 cm.

Varenr.: 89278-04

Sætpris

695,-



Flaskeholder, kube

B50 x D30 x H50 cm.

Plads til 24-28 flasker.

Varenr.: 50192-50

395,-



Trækasser

3 stk. i sæt. Hvid.

B17 x D31 x H24 cm.

B20 x D39 x H25 cm.

B23 x D45 x H29 cm.

Varenr.: 50204-01

Sætpris

495,-



Fås også med glasplader

Podier

Sort rørste. Melamin top.

B61 x D37 x H37 cm.

Hvid, sort eller ahorn.

Varenr.: D4897 + farve

395,-



Podie sæt. 2 Stk.
Melamin. Hvid eller sort.
100 x 45 x H30 cm.
75 x 40 x H20 cm.
Varenr.: 46488 + farve
Sætpris

1.595,-

Dekorations kube
Melamin. Hvid eller sort.
40 x 40 x H40 cm.
Varenr.: 12200 +

495,-



Podie sæt. 2 Stk.
Melamin. Hvid.
60 x 45 x H30 cm.
50 x 40 x H20 cm.
Varenr.: 46486-01
Sætpris

1.195,-

Dekorations kube
Melamin. Hvid eller sort.
80 x 40 x H40 cm.
Varenr.: 12280 +

695,-



Podie sæt. 3 Stk.
Melamin. Hvid.
45 x 45 x H100 cm.
40 x 40 x H70 cm.
30 x 30 x H50 cm.
Varenr.: 46490-01
Sætpris

1.995,-

SE LIGE HER - MASSER AF MULIGHEDER



Maple borde med 3,8 cm. bordplader:

Varenr.:	Artikel:	Pris:
B4194-75	Maple salgsbord, bordplade, tykkelse 3,8 cm ahorn, 120 x 73,4 x H86 cm	795,-
B4195-75	Maple salgsbord, bordplade, tykkelse 3,8 cm ahorn, 120 x 80 x H86 cm	895,-
B4198-75	Maple salgsbord, bordplade, tykkelse 3,8 cm Ahorn, 160 x 73,4 x H86 cm	1.095,-
B4196-01	Maple salgsbord, bordplade, tykkelse 3,8 cm hvid, 160 x 50 x H86 cm	995,-
B4194-04	Maple salgsbord, bordplade, tykkelse 3,8 cm sort, 120 x 73,4 x H86 cm	795,-
B4195-04	Maple salgsbord, bordplade, tykkelse 3,8 cm sort, 120 x 80 x H86 cm	895,-
B4196-04	Maple salgsbord, bordplade, tykkelse 3,8 cm sort, 160 x 50 x H86 cm	995,-
B4198-04	Maple salgsbord, bordplade, tykkelse 3,8 cm sort, 160 x 73,4 x H86 cm	1.095,-
B4197-04	Maple salgsbord, bordplade, tykkelse 3,8 cm sort, 160 x 80 x H86 cm	1.095,-



Maple borde med 3,8 cm. bordplader:

Varenr.:	Artikel:	Pris:
B032-2934	Salgsbord/klapbord 80 x 150 x 100 cm	1.295,-
B032-2921	Salgsbord/klapbord 63 x 150 x 80 cm	995,-

www.3dprint.dk



2

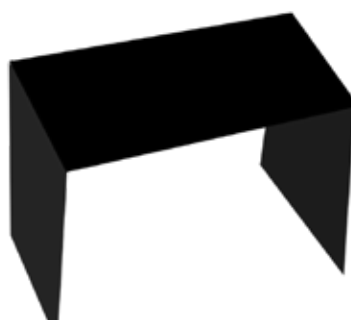
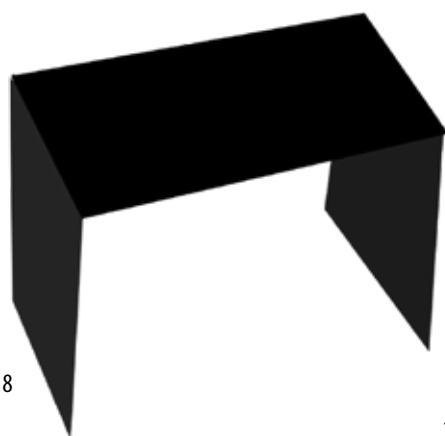
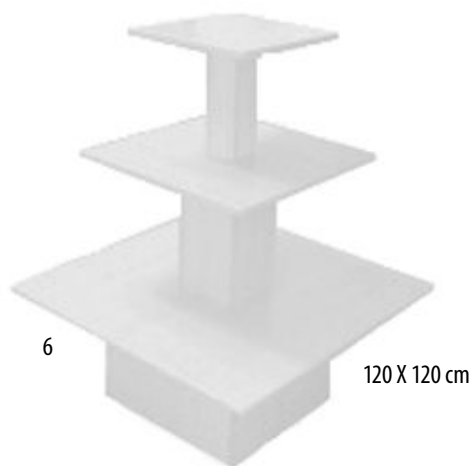
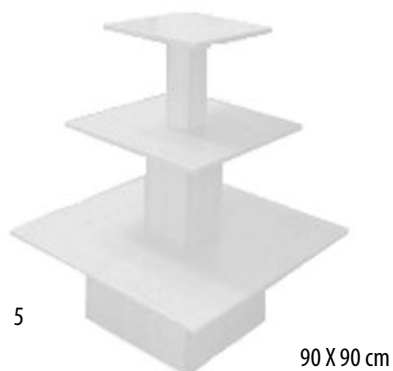

Podier, så længe lager haves

Nr.:	Varenr.:	Artikel:	Pris:
1	B090-18470	Podie med bagplade. Hvid. 50 x 120 x H161 cm.	1.295,-
2	B028-18472	Podie. Hvid melamin. 50 x 50 x H40 cm	695,-
3	B028-18473	Podie. Hvid melamin. 50 x 50 x H70 cm.	795,-
4	B028-18474	Podie. Hvid melamin. 40 x 40 x H90 cm.	895,-
5	B090-Lag1-W	Pyramide, i hvid melamin, 40 / 60 / 90 x H120 cm. Lagbord	2.495,-
6	B028-WG09.12-W	Pyramide, i hvid melamin, 40 / 80 / 120 x H120 cm. Lagbord	2.495,-
7	B090-5D1603039-B	Oplægsgbord 160 x 80 x H85 cm - Sort melamin 1,9 mm	1.295,-
8	B090-5D1603040-B	Oplægsgbord 120 x 50 x H45 cm - Sort melamin 1,9 mm	895,-



SUPERSELLERS®

...Butiksinventar & Salgsfremmere...

VITRINER

PRÆSENTERER- OG BESKYTTER DINE VARER



HURTIGT

Levering fra eget lager
i Vejle.

LET

Bestilling over telefonen
og på webshoppen.

BILLIGT

Standard inventar og - tilbehør
til en god pris.

Toscana vitriner...

Flotte kvalitetsvitriner med kraftig bund og top.
Lys medfølger til vitrinerne med lukket top.

Vælg imellem alufarvet og sort.

Taklås

Passer til de fleste vitriner
med skydelåger

Varenr.: vitriner-res

198,-



Alarmsensor til vitriner

Hvid.

Monteres på lågen eller bunden.

Varenr.: 10190-01

175,-



TOSCANA III

Med 2 hylder, hjul, lås og skydelåger.

102 x 46 x H90 cm.

Varenr.: 70216 + farve

3.895,-



TOSCANA I

Med 5 hylder, hjul, lås og 1 spot.

50 x 46 x H184 cm.

Varenr.: 70215 + farve

3.995,-

TOSCANA II

Med 5 hylder, hjul, lås,

2 spots og skydelåger.

90 x 46 x H184 cm.

Varenr.: 70214 + farve

4.995,-



Præsentation og funktion går hånd i hånd...

Ved at bruge en glasvitrine til at præsentere dine produkter, kan du vise dem på en mere attraktiv måde og samtidig sikre dem.

Valence I

Smal.
Med 4 hylder, hjul og lås.
Glas top og hvid melamin bund.
40 x 40 x H180 cm.
Varenr.: 70971-01

2.995,-



Valence II

Bred.
Med 4 hylder, hjul og lås.
Glas top og hvid melamin bund.
80 x 40 x H180 cm.
Varenr.: 70981-01

4.495,-



Bordvitrine

Hvid eller ahorn.
Med 2 hylder og lås.
33 x 33 x H61 cm.
Varenr.: 83309 + farve

1.985,-

Bordvitrine og vitrine med skab er i serie med Slimline diskene



Vitrine m/skab

46 x 46 x H140 cm.
1 hylde og lås i vitrine.
1 hylde og lås i underskab.
Varenr.: 84775 + farve

3.485,-

God til smykker og mobiltelefoner.
Aflåst vitrine og underskab.

Pisa vitriner...

Pisa vitrine-serien er med hærdet glas, sorte aluprofiler og LED lys.

Hyldeerne i Pisa vitrineserien kan let justeres efter behov, da hyldebærerne er indbygget i aluprofilen.

LED spotbelysningen med ledningsføring i aluprofilen gør det nemt at tilslutte og giver en flot belysning af genstandene der udstilles.

Skydelågerne i denne vitrine-serie glider let på skinner i top og bund, og der medfølger en nøgle-lås.

Vitrinerne leveres usamlet, men er lette at samle.

Pisa vitrinerne er solide, flotte og et fremragende valg til fremvisning og beskyttelse af dine værdigenstande.

PISA, disk

Med 2 hylde, lås og 8 spot.

90 x 45 x H90 cm.

Varenr.: 84144-04A

5.450,-



PISA, enkelt

Med 4 hylde, lås og 5 spot.

45 x 45 x H200 cm.

Varenr.: 84142-04A

5.995,-



PISA, dobbelt

Med 4 hylde, lås og 8 spot.

90 x 45 x H200 cm.

Varenr.: 84146-04A

7.495,-



Marseille vitriner...

Vitrine-serie med 4 faste hylder, der giver god plads til fremvisning af dine genstande. De har hængslede låger med 2 nøgleråse, der giver beskyttelse og sikkerhed til dine værdifulde genstande.

Vitrinens bund er udstyret med nylonhjul og kan let flyttes. Vitrinen sendes usamlet, men er let at samle.

Marseilles vitrinen en god og elegant løsning til beskyttelse af dine genstande og præsentation.



Marseille, dobbelt

Med 4 hylder, 2 låger, lås og nylonhjul.

80 x 40 x H180 cm. Sort

Varenr.: B009-18660

3.495,-



Marseille, dobbelt

Med 4 hylder, 2 låger, lås og nylonhjul.

80 x 40 x H175 cm. Hvid

Varenr.: B009-11461

3.695,-



SUPERSELLERS®

...Butiksinventar & Salgsfremmere...

STATIVER

TIL ALLE FORMÅL OG BRANCHER



HURTIGT

Levering fra eget lager
i Vejle.

LET

Bestilling over telefonen
og på webshoppen.

BILLIGT

Standard inventar og - tilbehør
til en god pris.

MAXI STATIV

Maxi stativ

Sort. B183 cm x H157 cm.

Inkl. 50 mm. plastikhjul.

Varenr.: 80260-04

745,-



Forlængersæt

Mere højde

60 cm. Sort.

Varenr.: 80261-04

195,-

Centerstang

183 cm. Sort.

Varenr.: 80262-04

245,-

Hjul

50 mm. Plastik.

4 stk. Varenr.: 80226-04 **135,-**

75 mm. Gummi u/ bremse.

4 stk. Varenr.: 5007-04 **195,-**



Skilteholder, til ovale rør.

Sort med clips. B 11 cm.

Varenr.: 82921-04 **68,-**



DE KLASSISKE TØJSTATIVER

DISCO I

Krom eller sort.
Justerbart i både bredde
og højde.
Helt sammenklappeligt.
Inkl. hjul.
B128-188 x H145-170 cm.

Krom.
Varenr.: 1306-02

895,-

Sort.
Varenr.: 1306-04

995,-



Her vist med
tophylde

DISCO II

Krom eller sort.
Højdejusterbart.
Inkl. hjul.
B153 x H140-185 cm.

Krom.
Varenr.: 1305-02

895,-

Sort.
Varenr.: 1305-04

995,-



Tophylde.

Hvid melamin. B153 x D37 cm.
Varenr.: 70187-01 **345,-**
Beslag. Stykspris.
Varenr.: 70191-02 **99,-**



Se skilte og beslag.
Side 6.23

Super

Krom eller hvid.
Justerbart i bredde og højde.
Med kraftige gummihjul.
B140-220 x H146-190 cm.

Krom.
Varenr.: 4139-02

1.495,-



Hvid.
Varenr.: 4139-01

1.695,-



Passer med
LUXUS stor og
Super
konfektionsstativ

Centerstang

140 cm.
Varenr.: 4138-02

295,-

Ekstra
bøjleplads

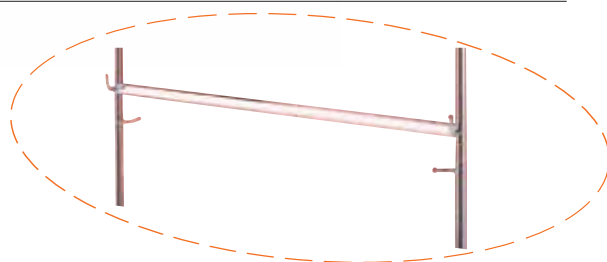

Luxus

Krom eller sort.
Helt sammenklappeligt.
Justerbart i højde og bredde.
Med gummihjul.

LILLE MODEL.

B100-180 x H145-190 cm.

Krom.

Varenr.: 4141-02

1.595,-

Sort.

Varenr.: 4141-04

1.795,-

Centerstang

100 cm.

Varenr.: 4137-02 **265,-**

STOR MODEL.

B140-220 x H145-190 cm.

Krom.

Varenr.: 4140-02

1.895,-

Sort.

Varenr.: 4140-04

2.095,-



Centerstang

140 cm.

Varenr.: 4138-02

295,-

Ekstra
bøjleplads

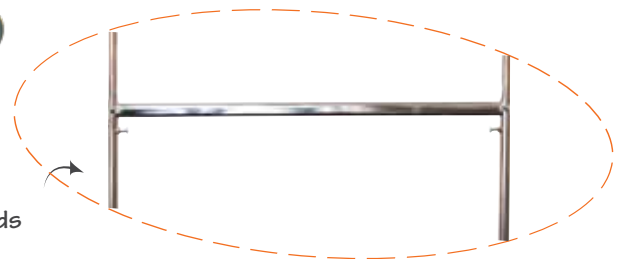

EKSTRA BRED MODEL.

B150-210 x H130-200 cm.

Krom.

Varenr.:4144-02

1.995,-

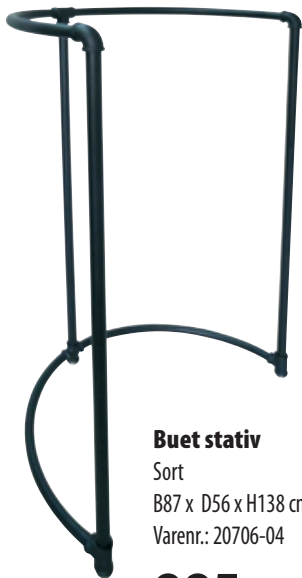

Buet stativ

Sort
B87 x D56 x H138 cm.
Varenr.: 20706-04

995,-

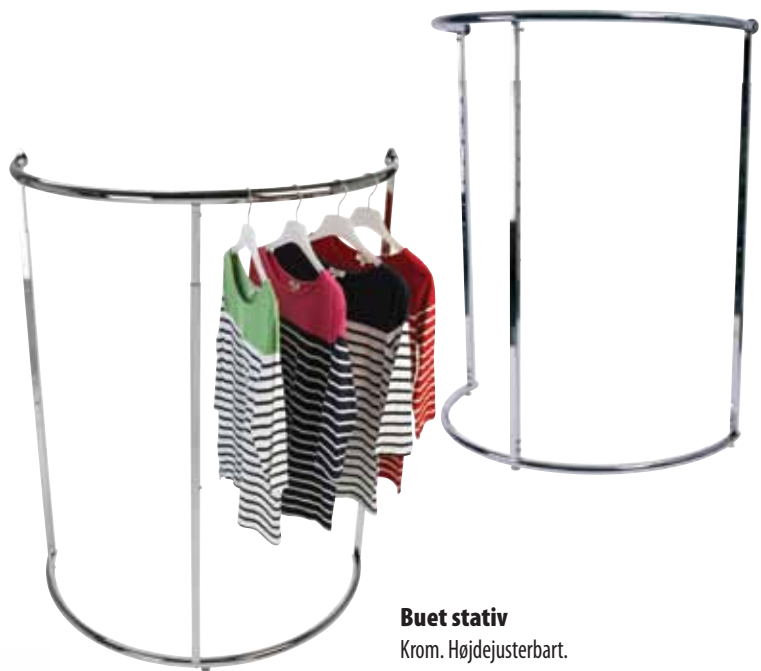

Buet stativ

Krom. Højdejusterbart.
B109 x D61 x H125-186 cm.
Varenr.: 1302-02

895,-



Spiralstativ

Krom. Ø75 cm. H175 cm.
Varenr.: 4596-02

1.295,-

FLOT BLIKFANG

Rundt stativ

Sort. Højdejusterbart.
Ø80 cm. Med kraftige gummihjul.
H127-185 cm.
Varenr.: 3403-04

1.495,-



Skilteholder A4, vertikal
Varenr.: 3405-02

245,-



Rundt stativ, kraftig

Krom. Højdejusterbart.
Ø80 cm. Med kraftige gummihjul.
H130-200 cm.
Varenr.: 3404-02

1.795,-



Se skilte og beslag.
Side 6.23

Rundt stativ

Sort
Ø92 cm. H123 cm.
Inkl. hjul
Varenr.: 20705-04

1.795,-



Dobbeltstativ, Twin

Krom eller sort.
Højdejusterbart.
B150 x H122-170 cm.

Krom. Varenr.: 1303-02

1.495,-

Sort. Varenr.: 1303-04

1.695,-



DISCO III - dobbeltstativ

Krom.

Justerbart i både bredde og højde. Helt sammenklappeligt.

Inkl. hjul. B128-188 cm. x H165-190 cm.

Varenr.: 1307-02

1.695,-



Iron-Pipe
4-armet stativ
Højdejusterbart.
B76 x D76 x H122-182 cm.
Varenr.: 20701-04

1.495,-

Hjulsæt, Ø70 mm.
T/ stativer. 4 hjul.
Varenr.: 20707-04

198,-



Her vist med hjul

Iron-Pipe
2-armet stativ
Højdejusterbart.
B62 x D47 x H122-182 cm.
Varenr.: 20700-04

795,-



Bøjlestativ
Højdejusterbart.
Sort
B122 x D62 x H122-182 cm.
Varenr.: 20702-04

1.195,-



Bøjlestativ, HERITAGE
Med udstillingshylde og podie
B119 x D50 x H170 cm.
Varenr.: 50217-50

2.298,-

NYHED



Tøjstativ. V-formet

Hvid eller sort.

B100 x D50 x H142 cm.

Varenr.: 1871 + farve

699,-

Tøjstativet i sort er vist med
fronthæng og metalhylde

TILBEHØR V-FORMET 1871 OG HAPPY

Fronthæng, skrå

Hvid eller sort.

Varenr.: 9112 + farve

128,-



Dobbelt fronthæng

Hvid eller sort.

Varenr.: 9101 + farve

148,-



Enkelt fronthæng

Hvid eller sort.

Varenr.: 9113 + farve

98,-



Tøjstativ. V-formet

Hvid
B75 x D42 x H142 cm.
Varenr.: 1870-01

599,-



HAPPY! Bøjlestativ

Sort.
120 x 60 x H150 cm.
Bøjlestativet kan bruges på flere måder:
• Frontophæng. Der er 2 fronthæng
• Sideophæng. 120 cm.
• En kombination af de 2 muligheder

Sort
Varenr.: 1312-04

995,-



Tophylde på HAPPY! Bøjlestativ.

Melamin hylde. 120 x 37 cm.

Hvid. Varenr.: 9941-01 **395,-**

Sort. Varenr.: 9941-04 **395,-**

Beslag. Pr. stk

Krom. Varenr.: 9125-02 **35,-**

Hyldeplade

27 x 28,8 cm. Metal

Hvid eller sort

Varenr.: 4255 + farve

75,-



Brug 2 stk. varekrog/hyldeknægte.

Varenr.: 9128 + farve

28,-



Hvidt stel
og hvide arme.

2 lige arme.
Varenr.: 4261 + farve



1 lige arm og 1 skrå arm.
Varenr.: 4263 + farve

Joystativ - 2-armet

Stel: Hvid, titan eller sort.
Højdejusterbart. H125-195 cm.
Gulvplads. 80 x 39 cm.
Har stillesko.

Frit valg

995,-



Trinløs
enhåndsjustering

TILBEHØR

Hjulsæt 75 mm.

2 hjul u/bremse og 2 hjul m/bremse.
Varenr.: 5008-04

245,-



Hjulsæt 75 mm.

Midterarm. Lige

Krom, titan eller Alu-farvet
Varenr.: 4268 + farve

75,-



Midterarm. skrå. Taske

Krom
Varenr.: 4502-02

125,-

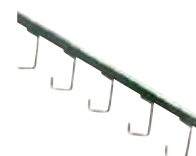

Skilteholder A4 justerbar.

Krom, hvid, titan, alu, sort, satinkrom
Varenr.: 4266 + farve

175,-



Hyldekægt

Krom, titan, alu-farvet, sort.
1 stk.
Varenr.: 4264 + farve

45,-



Lidt plads, diskret salgsdisplay...

Det er altid plads til et Joy-stativ eller to.
Disse kvalitets Joy-stativer fås i 2 størrelser: 2-armet og 4-armet.

Mix og match, så det passer ind i din stil.

Stel i hvid, sort eller titan.

Arme i skrå eller lige

Vælg imellem farverne krom, hvid og sort.

Alle med trinløs højdejustering.

Disse Joy-stativer passer i farverne med inventar-serierne Super-Skinne, Framework, Pipe-line og Flight vægssystemer.

Joystativ - 4-armet

Stel: Krom, titan og sort.
Højdejusterbart. H125-195 cm.
Gulvplads. 100 x 100 cm.
Har stillesko.

Frit valg

1.595,-



1: Vælg farve på stel: Krom, titan eller sort. 2: Vælg arme: Lige eller skrå 3: Vælg farve på arme: Hvid, sort eller krom.

3 modeller.



4 lige arme.
Varenr.: 4506 + farve



4 skrå arme.
Varenr.: 4507 + farve



2 lige og 2 skrå arme.
Eks. skilteholder.
Varenr.: 4504 + farve



Click Joy
2 lige arme.
Højdejusterbart, H120-210 cm.
Varenr.: 4505-02

1.295,-

BEMÆRK!

Click Joy kan
højdejusteres med
intervaller på 7 cm.

TILBEHØR

Hjulsæt 75 mm.

2 hjul u/bremse og 2 hjul m/bremse.
Varenr.: 5008-04

245,-



Hjulsæt 75 mm.

Midterarm. Lige

Krom, titan, alu-farvet
Varenr.: 4268 + farve

75,-



Midterarm. skrå. Taske

Krom
Varenr.: 4502-02

125,-

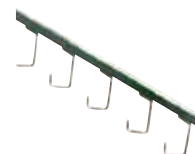

Hylde, melamin

Hvid. B40 x 27 cm.
Varenr.: 9545-01

95,-

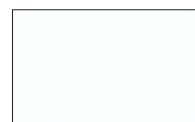

Skilteholder t/ flere skiltestørrelser.

Krom

Varenr.: 4559-02

75,-



Hyldeknægt

Krom, titan, alu-farvet.
1 stk.

Varenr.: 4264 + farve

45,-



CLICK JOY

Farve: Krom.

Det er altid plads til et Joy-stativ eller to.

Click Joy-stativer fås i 2 størrelser: 2-armet og 4-armet.

Disse stativer er højdejusterbare i intervaller på 7 cm.

Stativerne er i krom og kan passe ind i de fleste butikker.

Click Joy

Stel: Krom.
Højdejusterbart. H120-210 cm.
Gulvplads. 100 x 100 cm.
Har stillesko.

Frit valg

1.895,-



CLICK JOY-STATIVER

1: Farve på stel: Krom

2: Vælg arme: Lige eller skrå

3: Farve på arme: Krom.

3 modeller.



4 lige arme.
Varenr.: 4552-02



4 skrå arme.
Varenr.: 4553-02

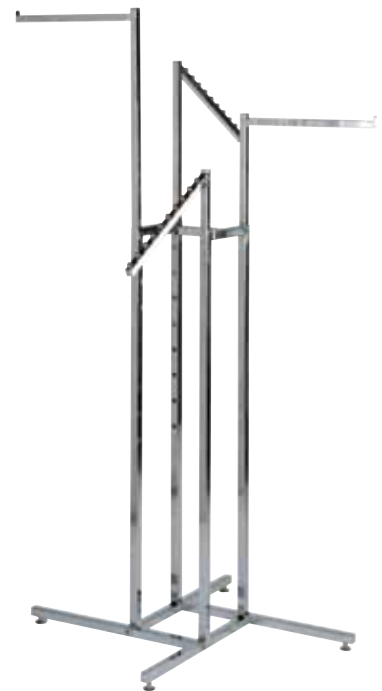

2 lige og 2 skrå arme.
Varenr.: 4554-02

Skostativ

Sort. 4 hylder.
Til 20 par.
91 x 39,5 x H120 cm.
Varenr.: 80219-04

745,-



Kurvetårn

Krom.
4 runde kurve.
Ø67 cm. H130 cm.
Varenr.: 4306-02

1.995,-

NYHED



Bøjlestativ

Krom. Justerbar.
84 x 40 x H130 cm.
Varenr.: 70755-02

795,-



Merchandise reol

B116 x D50 x H140 cm.
Krom. 3 hylder.
Inkl. gummihjul.
Varenr.: 70514-02

1.595,-



Skostativ

8 hylder.
117 x 64 x H143 cm.
Krom.
Varenr.: AH5000-02

Sort.
Varenr.: AH5000-04

2.795,-

Hjulsæt

75 mm.
2 u/bremse, 2 m/bremse
Varenr.: 5009-04 **245,-**





Kurvestativ

Hvid eller sort.
Med 4 fletkurve.
B45 x D40,5 x H173 cm.
Pris ekskl. skilteholder.
Hvid. Varenr.: 1900-01-59
Sort. Varenr.: 1900-04-59

1.695,-



Kurvestativ

Hvid eller sort.
Med 4 metalkurve.
B45 x D40,5 x H173 cm.
Hvid. Varenr.: 1900-01-61
Sort. Varenr.: 1900-04-61

1.985,-

TILBEHØR TIL KURVESTATIV

Skilteholder til kurvestativ

Sort eller hvid.
A4.Varenr.: 4219 + farve **88,-**
A3.Varenr.: 4170 + farve **98,-**



Hjulsæt

M. 4 stk. 75 mm. gummihjul
2 hjul m/ bremse og 2 uden
Varenr.: 5008-04 **245,-**



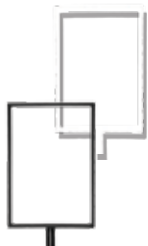

Skilteholder til hattestativ

Sort eller hvid.

A4.Varenr.: 4219 + farve

88,-

A3.Varenr.: 4170 + farve

98,-

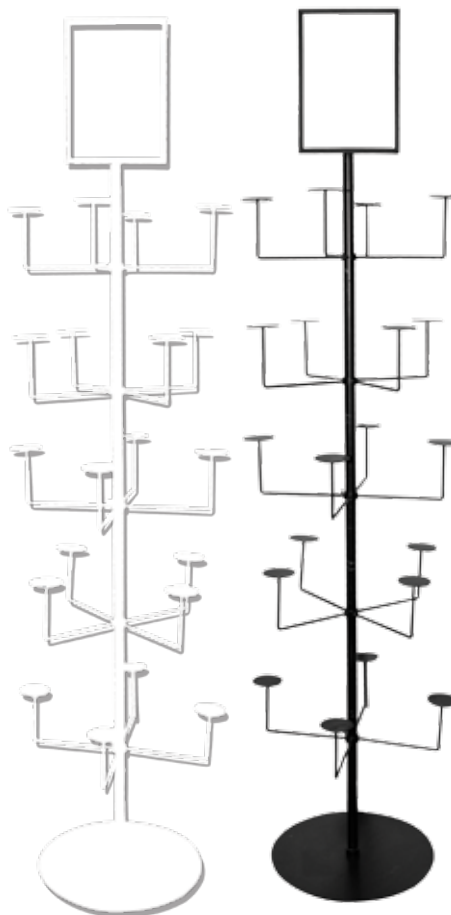

Hattestativ

Hvid eller sort

M. 20 hatteholdere.

Ø49 cm. H168 cm.

Ekskl. skilteholder

Varenr.: AH5010 + farver

1.495,-

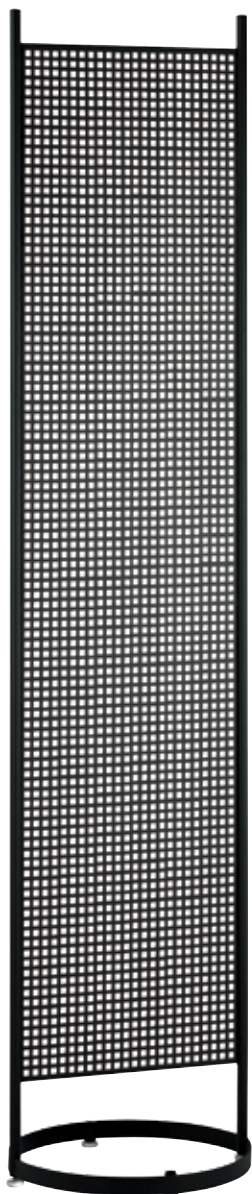

Impulsstander

Sort

40 x 36 x H180 cm.

Eks. kroge.

Varenr.: D4195-04

1.495,-



Enkeltkrog

Galvaniseret. Ø5 mm.

5 cm. Varenr.: D5119-61

6,-

15 cm. Varenr.: D5121-61

8,-

20 cm. Varenr.: D5122-61

10,-

25 cm. Varenr.: D5123-61

12,-



Enkeltkrog

m. opadgående buk

Galvaniseret. Ø4 mm.

Afstand mellem ben 2,2 cm.

5 cm. Varenr.: D4150-61

3,95

10 cm. Varenr.: D4151-61

4,25

15 cm. Varenr.: D4152-61

4,65

20 cm. Varenr.: D4153-61

4,95

Kan også bruges på hulplader

**Gittergondol
m/ dobbeltramme**

Hvid eller sort

Stel m/ gitter 60 x 90 cm.

Varenr.: 70620 + farve

745,-

Stel m/ gitter 60 x 120 cm.

Varenr.: 70622 + farve

795,-

Stel m/ gitter 90 x 90 cm.

Varenr.: 70624 + farve

845,-

Stel m/ gitter 90 x 120 cm.

Varenr.: 70625 + farve

945,-

NYHED



Gitterkroge enkelt.

Sort eller hvid. Ø 6mm.

Pakket m/ 10 Stk.

Stk. pris.

20 cm. Ø 6 mm.

Varenr.: D2041 + farve

15,-

30 cm. Ekstra kraftig Ø 8 mm.

Varenr.: D2042 + farve

18,-



Dekorationsgitter

Sætpris m. 3 stk.

50 x 150 cm.

Inkl. clips til samling.

Hvid eller sort

Varenr.: 4217 + farve

845,-

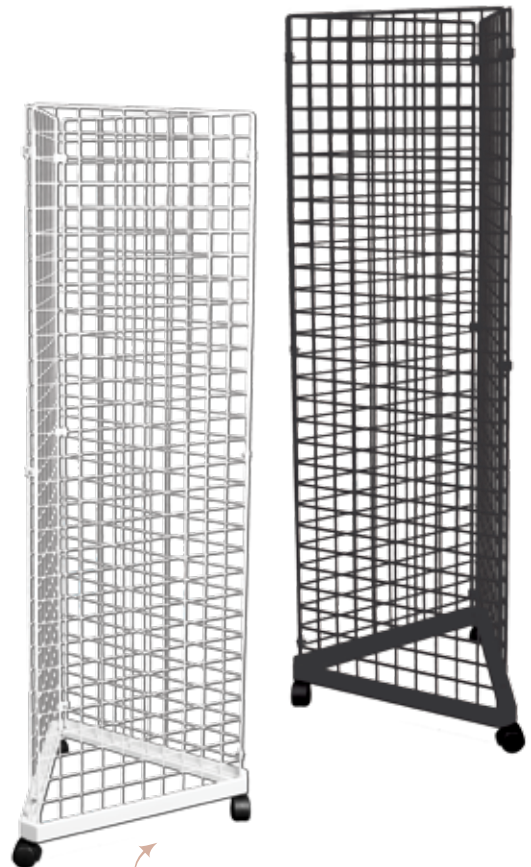

Trekantet fod t/ gitter

Hvid eller sort.

54 x 54 x 54 cm.

Varenr.: AH4218 + farve

295,-

Gitterkroge enkelt

Galvaniseret eller sort

Til 4 mm. tråd.

5 cm. Varenr.: 4087 + farve

7,-

10 cm. Varenr.: 4088 + farve

8,-

15 cm. Varenr.: 4091 + farve

9,-

20 cm. Varenr.: 4092 + farve

10,-

30 cm. Varenr.: 4093-61

14,-

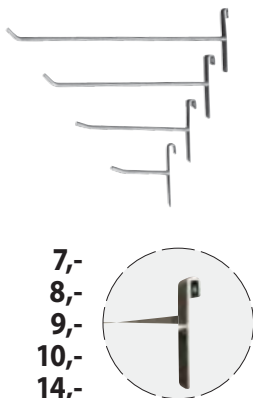

Her vist på fod



Z-tøjstativet er designet så de let går ind i hinanden og derfor ikke fylder ret meget, når de ikke bliver brugt.

Z-stativ

Hvid og krom
Med 100 mm. hjul
B155 x D54 x H173 cm.
Varenr.: 1304-01

1.495,-



Tøjstativ -2 armet.

Ekstra længde på armene.
Sort metal. Arme 50 cm.
H130-200 cm.
Varenr.: 9209-04

795,-



Præsentationsstativ

Krom.
Med 16 arme i 30,5 cm.
70 x 70 x H150 cm.
Varenr.: 84269-02

1.695,-

Skilteholder A4 justerbar.

Sort
Varenr.: 4266-04

175,-

Passer til varenr.: 9209





Beslag

Til ovalt og rundt rør.
Krom eller sort.
Varenr.: 4085 + farve

Frit valg
85,-



Skiltebeslaget kan monteres på
runde og ovale rør.
Typisk brugt på tøjstativer.

Beslag

Til fronthæng, deko- eller bøjlestang.
Krom, sort eller galvaniseret.
Til 5 mm. Varenr.: D4227 + farve
Til 12 mm. Varenr.: D9227 + farve

Frit valg
28,-



Disse skiltebeslag kan du bruge
på deko- og ubøjle stænger
og andre steder, der passer med
5 eller 12 mm..

Plastlommer

T/ skilterammerne.
Refleksfri.

A3. Varenr.: 5095 **29,-**
A4. Varenr.: 5092 **16,-**
A5. Varenr.: 5093 **12,-**
A6. Varenr.: 5094 **10,-**



Brug plastlommer.
Skiltet holder sig
længere og pænere

Metal skilterammer

Alu, sort, hvid, krom, titan eller galvaniseret.

A3. Varenr.: 4170 + farve **98,-**
A4. Varenr.: 4219 + farve **88,-**
A5. Varenr.: 4215 + farve **68,-**
A6. Varenr.: 4249 + farve **48,-**

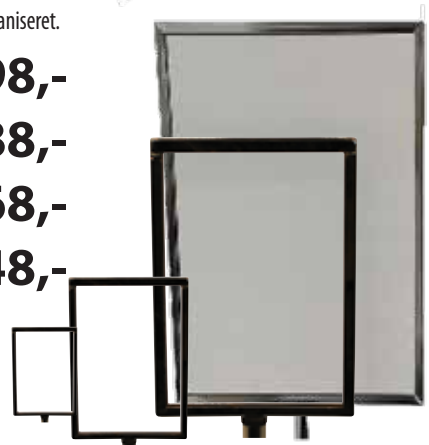

Brochureholder

Til væg. Alufarvet tråd.

6-rums til A4.

Varenr.: 2050-49

345,-

10-rums til A4.

Varenr.: 2052-49

445,-

9-rums til A5.

Varenr.: 4272-49

385,-

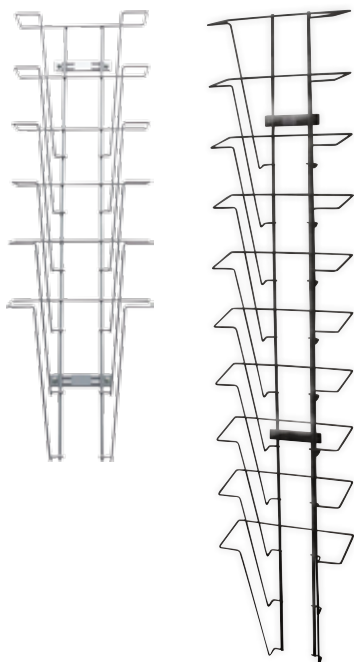

Postkort og brochureholder

B11,5 x D6,5 x H15,5 cm.

Varenr.: 71080-00.

15,-

Postkort og brochureholder

B13,8 x D6,5 x H19,2 cm.

Varenr.: 71081-00

19,-



AKRYL HOLDERE

Til bord

M65

Varenr.: 70072-00

29,-

A5

Varenr.: 70071-00

39,-

A4

Varenr.: 70070-00

69,-



Til væg

A6 / M65, Dybde 3,1 cm.

Varenr.: 70081-00

38,-

A5, Dybde 2,8 cm.

Varenr.: 70082-00

58,-

A4, Dybde 3 cm.

Varenr.: 70083-00

88,-

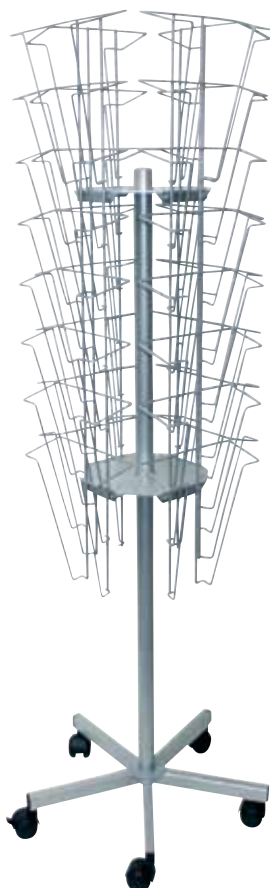

Brochurekarrusel

Alufarvet.

Ø62 x H150 cm.

Med 32 A4 rum.

Rum: B21 x H29,7 cm.

Hjul med bremse.

Varenr.: 4308-49

3.485,-

Postkortkarrusel

Alufarvet.

Ø37 x H175 cm.

Med 36 rum.

Rum: B12,7 x H17,7 cm.

Inkl. hjul og skilteklemme i toppen.

Varenr.: 2041-49

2.245,-

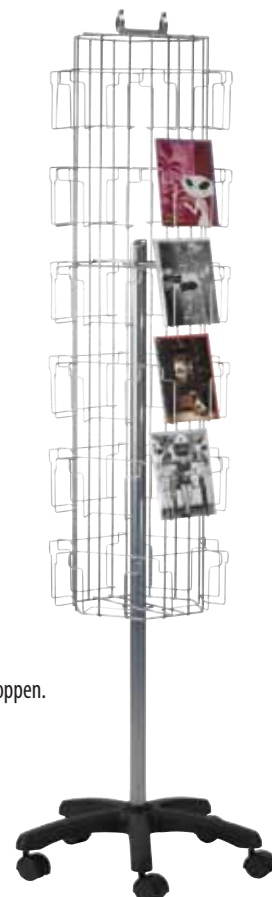

SPRITSTANDER



Dispenser t/ vægophæng
Varenr.: 12053-02
395,-



Dispenser på stander
Automatisk dosering af håndgel.
Berøringsfri dispenser.
Kan bruges til gel.
Beholder 850 ml.
Kan bruges med batteri. (4 x AA)
H100-167. Krom og grå stander
Varenr.: 12051-02
695,-



Dispenser på stander
Automatisk dosering af håndgel eller sprit.
Berøringsfri dispenser.
Dyse til sprit og gel.
Beholder 1000 ml.
Kan bruges med strøm eller batteri. (4 x C)
H100-167. Sort stander
Varenr.: 12050-04
495,-

BESKYT KUNDER OG PERSONALE...

Desinfektions spray
400 ml.
Varenr.: 12047-00 **58,-**



Hygiejneskærm. 3 fløjet.
B20 x 60 x 20 -H67 cm.
Varenr.: 12041-00 **545,-**

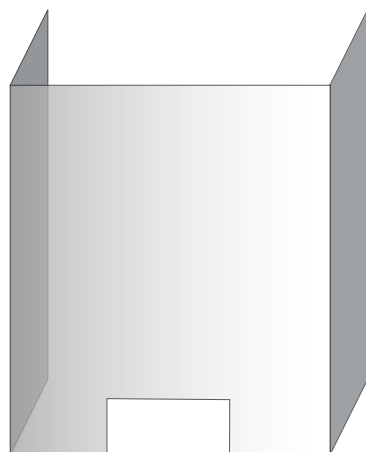

Hygiejneskærm
Til ophæng ved disk
75 x 102 cm./ 102 x 75 cm - Vendbar.
Varenr.: 12057-00 **295,-**

B20 x 80 x 20 -H80 cm.
Varenr.: 12040-00 **545,-**

102 x H75cm..
Varenr.: 12043-00 **295,-**

SE LIGE HER - MASSER AF MULIGHEDER

Stativer, så længe lager haves			
Nr.:	Varenr.:	Artikel:	Pris
1	BST_03.60-NS	Gulvstativ 60 cm til hylde. Børstet satin. Ekskl. Hylde. B-MT	1.450,-
2	BST63-NS	Joystativ - B-MT model, børstet satin - 3 lige arme	950,-
3	BST_53-NS	Joystativ - B-MT model, børstet satin - 4 lige arme	1.250,-
4	B017-216290	Joystativ - B-MT model, krom - 2 lige arme	850,-
5	BST_53-CR	Joystativ - B-MT model, krom - 4 lige arme	1.250,-
6	B017-216293	Joystativ - B-MT model, krom - 4 lige arme (40 cm). H 130-180 cm.	1.250,-
7	BST_12.60-CR	Tøjstativ 60 cm med H-fod. Krom. B-MT	1.250,-
8	BST_02.60-NS	Tøjstativ 60 cm med rammefod. Børstet satin. B-MT	1.250,-
8	BST03.60.CR	Tøjstativ 60 cm med rammefod. Krom. B-MT	1.250,-
9	BST_12.90-NS	Tøjstativ 90 cm med H-fod. Børstet satin. B-MT	1.450,-
	BST_12.90-CR	Tøjstativ 90 cm med H-fod. Krom. B-MT	1.450,-
	BST_02.90-NS	Tøjstativ 90 cm med rammefod. Børstet satin B-MT	1.450,-
	BST_12.120-NS	Tøjstativ 120 cm med H-fod. Børstet satin. B-MT	1.650,-
	BST_12.120-CR	Tøjstativ 120 cm med H-fod. Krom. B-MT	1.650,-
	BST_02.120-KROM	Tøjstativ 120 cm med rammefod. Krom. B-MT	1.650,-
10	B018-ST3020910	Z-Stativ. Krom. Smal model	1.695,-
11	B018-1225-C	Konfektionsstativ. Breddede 144-214 cm Højde 144-203 cm med 80 mm gummihjul. Krom	1.450,-
12	B018-1210-C	Rejsestativ. Helt sammenklappeligt, højdejusterbar. KROM	1.750,-
13	B018-221452	Tøjstativ 103 cm med hjul - vandrør look	1.250,-
14	B018-221453	Tøjstativ 103 cm, med gavl - vandrør look	1.250,-
15	B018-Root1516	Tøjstativ - hjørne model med nylonhjul - Konfektionsstativ	350,-



13



14

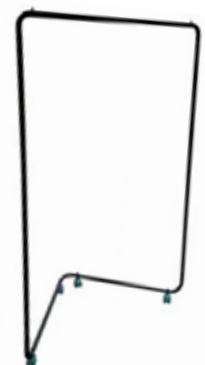

15

1



2



3



4



5



6



7

8



9



10



11



12



SE LIGE HER - MASSER AF MULIGHEDER

Stataiver, så længe lager haves			
Nr.:	Varenr.:	Artikel:	Pris
20	B017-12913	Rundt stativ. Ø 55. Krom. M/nylonhjul. H 100-200 cm.	1.295,-
21	B017-268/80	Rundt stativ. Ø 80. Krom. M/gummihjul.	1.795,-
22	BST_60-NS	Rundt stativ i etager. Børstet satin, justerbart. 95 x 95 x op til H175 cm. B-MT	950,-
23	B017-0901-W	Joystativ, hvid med 4 skrå arme i krom – tryk regulering. Skilteforlænger og A3 skilte ramme i hvid.	950,-
24	B017-0901-C	Joystativ, krom med 4 lige arme – stift regulering.	850,-
25	BST52-CR	Joystativ, krom med 2 lige arme, højdejusterbar, har stillesko. H125-175 cm	750,-
26	B017-01ST061D	Skostativ med skråhylder, 2-sidet. Krom. 110 x 50 x H 145 cm.	1.950,-
27	B017-15-7505-10	Street gadestativ til tøjophæng. Galvaniseret. Ekskl. Hjul, skilt og tilbehør	1.450,-
28	B017-0910-W	Kurvestativ, hvid med 4 kurve	1.250,-
29	B016-0201-Z	Trådgadekurve, 100 cm med gummihjul. "Boxer"	950,-
30	B016-0200-Z	Trådgadekurve, 50 cm med gummihjul. "Boxer"	750,-
31	B016-0202-Z	Skilletterum til trådgadekurv (100 cm)	50,-
32	B017-218713	A4 Gulvkarrusel m/ 21 rum. Drejelig brochurestander med 21 rum i A4 størrelse. Fod med 5 hjul	950,-
33	B017-4937	Katalogstander til A4 blade. Sort metal med hjul og skilt. 25 x H 90 cm	650,-
34	B017-4942	Katalogstander til A4 blade. Sort metal med hjul og smalt skilt. 21.5 x H 97 cm	750,-

32



33



34



20



21



22



23

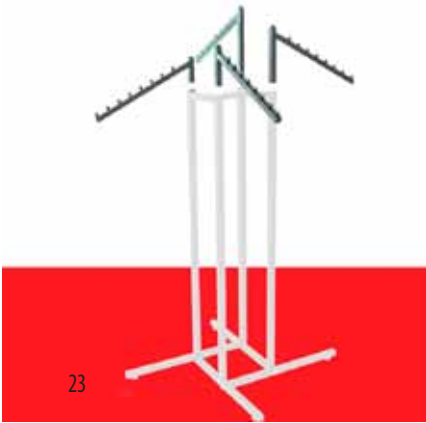

24



25



26



27



28



29



30



31



SE LIGE HER - MASSER AF MULIGHEDER

Flight er et fleksibelt og veludbygget system til butikker, messer osv. hvor salgsvæggen skal stå frit. Der er mange muligheder for at være kreativ.

Tilkøb hylde, u-bøjlestænger, kroge og dekostænger efter behov.
Se side 50.

Flight bøjlestativ som vist H160 cm x B160 cm.

Titan, alu-farvet
2 søjler og bøjlestang
Varenr.: D2673 + farve

750,-

Fås med fodplade til væg eller center.
En nem opbygning af væg til messe,
til butiksvinduet eller som gulvstativ..

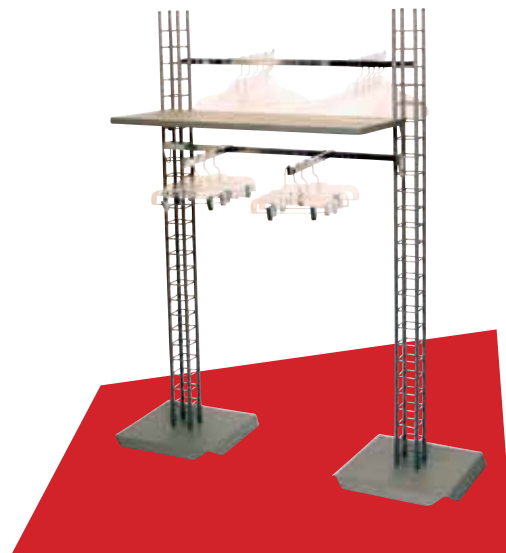

Flight bøjlestativ som vist H210 cm x B140 cm.

Titan, alu-farvet eller krom.
Varenr.: D2670 + farve

750,-

Her vist med fodplade til center
Til opbygning af salgsvægge &
gondoler midt på gulvet med
display på 2 sider.



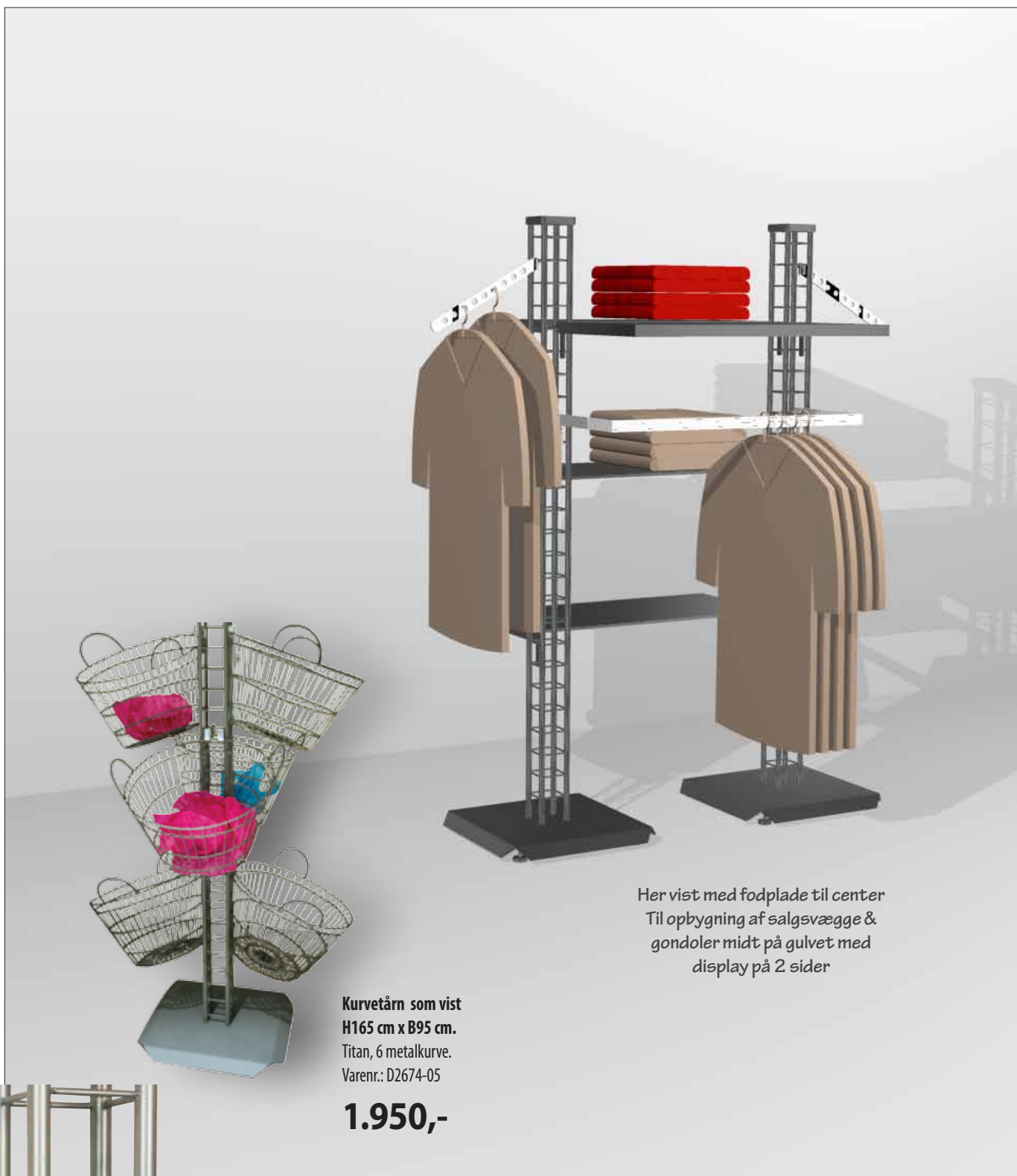

Kurvetårn som vist
H165 cm x B95 cm.
 Titan, 6 metalkurve.
 Varenr.: D2674-05

1.950,-

Her vist med fodplade til center
 Til opbygning af salgsvægge &
 gondoler midt på gulvet med
 display på 2 sider



Flight firkantsøjle

- L160 cm. Varenr.: D2668 + farve **200,-**
- * i titan og alu-farvet
- L210 cm. Varenr.: D2667 + farve **200,-**
- * i krom og alu-farvet
- L246 cm. Varenr.: D2666 + farve **200,-**
- L300 cm. Varenr.: D2664 + farve **200,-**

02 Krom 05 Titan 49 Alufarvet



Enkeltdele til Flight: Angiv farve for fodplade: krom, titan eller alu

Varenr.:	Artikel:	Beskrivelse:	Pris:
D2035-04	Endedup, sort	T/ Flight søjler og skinner	1,-
D2622+	Fodplade	T/ Flight/center	150,-
D2623+	Fodplade	T/ Flight/væg	150,-

SE LIGE HER - MASSER AF MULIGHEDER



Bøjle rack - bøjlestativ
Krom, Titan eller Alu-farvet
2 søjler og bøjlestang

Tynd søjle på Ø40
H 138 cm. Varenr.: D8898 + farve

Kraftig søjle på Ø60
H 138 cm. Varenr.: D8898-60 + farve

Frit valg
495,-

Byg mere på bøjlestativet.
Hylder, kroge, fronthæng og meget mere.





Vinduesdisplay til sæt
Krom, Titan eller Alu-farvet

Tynd søjle på Ø40

H 138 cm. Varenr.: D8883 + farve

H 226 cm. Varenr.: D8884 + farve

Kraftig søjle på Ø60

H 138 cm. Varenr.: D8885 + farve

H 226 cm. Varenr.: D8886 + farve

Frit valg

325,-

SE LIGE HER - MASSER AF MULIGHEDER



1



2



3



4



5



6

Nr.	Varenr.:	Artikel:	Pris:
Restsalg - vitriner			
1	B009-18260	Marseille, gulvvitrine, smal, lav, med hærdet glas, inkl. 2 hylde, 2 døre, hvid melamin bund, hjul og lås, hvid, 60 x 40 x 90 cm.	3.495,00
2	B009-18261	Marseille, gulvvitrine, bred, lav, med hærdet glas, inkl. 2 hylde, 2 døre, hvid melamin bund, hjul og lås, hvid, 80 x 40 x 90 cm.	3.685,00
3	B009-18739	Væg vitrine, til rillepanel, med hærdet glas, skydedøre, inkl. beslag, 90 x 15 x 90 cm.	2.595,00
4	B009-18660	Marseille, gulvvitrine, bred, høj, med hærdet glas, inkl. 4 hylde, 2 døre, sort melamin bund, hjul og lås, sort, 80 x 40 x 180 cm.	4.495,00
5	B009-40002	Normandie, bordvitrine, bred, lav, med hærdet glas, inkl. 1 hylde, skydedøre, 80 x 35 x 40 cm	2.995,00
6	B009-40004	Normandie, bordvitrine, bred, mellem, med hærdet glas, inkl. 2 hylde, skydedøre, spejlbagside, 78 x 25 x 55 cm	3.295,00



SUPERSELLERS®

...Butiksinventar & Salgsfremmere...

BUTIKKENS FORTOV ER EN FANTASTISK SALGSPLADS

OG DET FØRSTE DINE KUNDER SER



HURTIGT

Levering fra eget lager
i Vejle.

LET

Bestilling over telefonen
og på webshoppen.

BILLIGT

Standard inventar og - tilbehør
til en god pris.

SuperSellerS har en lang række gadesælgere, som er ideelle til udendørs brug.

Udvid butikken til gaden og skab mersalg med SuperSellerS stativer.

Vores gadesælgere er designet **til at arbejde hver dag:**

- Vejrbestandig. Galvaniseret
- Nemt at rulle ud på gaden. Holdbare hjul.
- Enkelt og flot design
- Masser af tilbehør. Byg på, byg til og byg ud.



Tøjsælger L5

Med dobbeltophæng.

90 x 55 x H170 cm.

Varenr.: 4209-04

1.995,-

Salgsbord L10, dobbelt

Med bordplade i grå, ahorn eller hvid.

155 x 75 x H90 cm.

Grå.

Varenr.: 4247-04-38

Hvid.

Varenr.: 4247-04-01

Ahorn.

Varenr.: 4247-04-75

3.895,-



SALGSBORDE, -VOGNE & -STATIVER

Med L-stativerne får du et solidt stativ på gaden i al slags vejr!

Du kan supplere med tilbehør og glem ikke regnhætten!

Se udvalget i både stativer og tilbehør.



Salgsvogn L3
Med hulpladekasse.
60 x 55 x H90 cm.
Varenr.: 4207-04

2.495,-



Salgsbord L10
Med bordplade i grå, ahorn eller hvid.
155 x 75 x H90 cm.
Grå.
Varenr.: 4221 -04
Hvid.
Varenr.: 4221-04-01
Ahorn.
Varenr.: 4221-04-75

2.895,-



Tøjsælger L6
Til frontpræsentation.
Med 1 enkeltophæng.
2 fronthæng
90 x 55 x H170 cm.
Varenr.: 4212-04

1.995,-



Tøjsælger L6
Med enkeltophæng.
90 x 55 x H170 cm.
Varenr.: 4210-04

1.795,-

TILBEHØR TIL L-STATIVER. OPTIMÉR SALGET!

Skilteholder

Galvaniseret eller sort
Passer til alle gadestativerne.

A6. Varenr.: 4249 **48,-**
A5. Varenr.: 4215 **68,-**
A4. Varenr.: 4219 **88,-**
A3. Varenr.: 4170 **98,-**



Dobbeltophæng

Til 60 cm.
Varenr.: 4243-61 **395,-**
Til 90 cm.
Varenr.: 4241 + farve **395,-**



Enkeltophæng

Til 90 cm.
Varenr.: 4246-04 **295,-**



Fronthæng

Galvaniseret.
Passer til alle L-stativer.
Varenr.: 4228-61 **148,-**



Sandsæk.

Hvid. 36 cm.
Varenr.: 4229-01 **58,-**



Uden sand

Ginestang

Uden gine.
Passer til alle
L-stativerne.
Varenr.: 4230-61 **245,-**



Tophylde i melamin

Hvid. 91x37 cm. til 90 cm. L-stativer.
Varenr.: 9543-01 **245,-**



Hvid. 90x70 cm. til 90 cm. L-stativer.
Varenr.: 9540-01 **245,-**

Tag t/L-stativer 90 cm.

Lærred i sort.
B110 x L110 cm.
Varenr.: 4224-04 **1.485,-**



Sikkerhedswire

Sort. L173 cm.

Med nøgletås.
Varenr.: 80040-04 **98,-**

Med kombi lås
Varenr.: 80041-04 **128,-**

Regnhætte til L5 og L7

95 x 105 x H130 cm.
Varenr.: 4119-00 **1.995,-**



Universal regnhætter

B122
122 x 50 x H160 cm.
Varenr.: 23800-00 **268,-**

B152
152 x 50 x H160 cm.
Varenr.: 23801-00 **298,-**

B182
182 x 50 x H160 cm.
Varenr.: 23802-00 **328,-**

Regnhætte til L10

Varenr.: 5517-00 **2.095,-**





Tøjsælger L5
Med dobbeltophæng.
90 x 55 x H170 cm.
Varenr.: 4209-61
1.995,-



Tøjsælger L5
M. 2 dobbeltophæng.
90 x 55 x H170 cm.
Varenr.: 4186-61
2.395,-



Tøjsælger L5, smal
Med dobbeltophæng.
60 x 55 x H170 cm.
Varenr.: 4209-61-60
1.995,-

De sorte L-stativer er pulverlakerede og de andre er galvaniseret



Tøjsælger L5 med gine
Med dobbeltophæng. Inkl. kort ginekrop
110 x 55 x H170 cm.
M. damegine:
Varenr.: 4187-61-D
M. herregine:
Varenr.: 4187-61-H

Frit valg

2.995,-

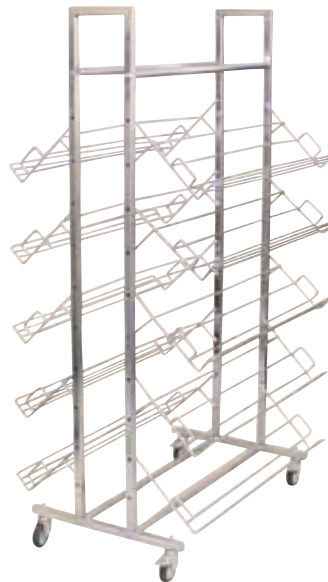

Skosælger L7
Med 10 stk.
Skohylder i tråd.
90 x 55 x H170 cm.
Varenr.: 4211-61

3.495,-



Salgsbord L10
Med bordplade i grå, ahorn eller hvid.
155 x 75 x H90 cm.
Grå.
Varenr.: 4221 -61
Hvid.
Varenr.: 4221-61-01
Ahorn.
Varenr.: 4221-61-75

2.895,-

**DET ER HÅRDT ARBEJDE AT STÅ PÅ GADEN OG SÆLGE VARER HELE ÅRET RUNDT.
I sol og regn - i sne og blæst. Hver dag ude og hver dag veloplagt.**

Vores gadestativer er boltet sammen, hjulene er boltet igennem stellet og stativerne har fået en god lakering. I store dele af Danmark kan vores stativer holde til at stå ude hver dag, hele året med minimal vedligeholdelse, men husk altid at spænde boltene en gang i mellem.

Bor du i et område med ekstra udfordrende vejr -som f.eks. langs den Jyske vestkyst, kan du vælge at give dine stativer en "Vesterhavsbehandling". Det er en ekstra god rustbeskyttelse og en ekstra lakering i den farve du ønsker.

En "Vesterhavsbehandling" vil sikre dine stativers holdbarhed i endnu længere tid, så de kan præsentere din butik på en pæn og indbydende måde og sælge rigtig mange gadevarer i de år de arbejder foran din butik.

Ønsker du også flotte træbøjler, der er behandlet så de kan tåle at hænge på dine gadestativer og holde sig pæne i længere tid, skal du kigge på vores "Træbøjler til udebrug".

Tag en snak med vores kunderådgivere, hvis du vil vide mere.
Vi er klar på **75 71 15 99** og vi hjælper gerne

TRÆBØJLER TIL UDEBRUG

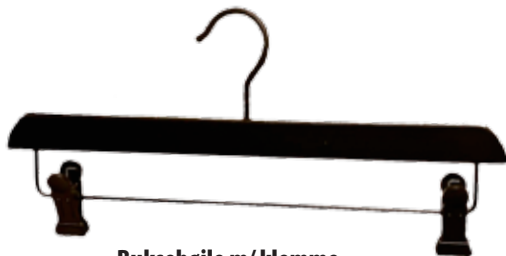

Buksebøjle m/ klemme

Coated krog, mat sort træbar og plast klemmer
B 35 cm. Pris pr. stk.
Pakket med 50 stk.
Varenr.. 4020-04-V

16,95



Konfektionsbøjle, flad

Coated krog, mat sort træ og med hak
B 45 cm. Pris pr. stk.
Pakket med 50 stk.
Varenr.. 39840-04-V

12,95

Få mere ud af dine stativer

Specialfarve

Pulverlakering af dine stativer og kurve i en farve efter dit ønske

Vesterhavsbehandling

En særlig vejrbestandig efterbehandling af dine stativer og kurve bestående af:

1. Grunder med jernfosfortering
2. Pulverlakering i en farve efter dit ønske

Kontakt Team SuperSellerS på 75 71 15 99 og få et godt tilbud

FANTASY-SERIEN. OPLÆGSBORDE OG STATIVER

Galvaniserede gadestativer i flot og kraftig kvalitet.

Leveres med kraftige 100 mm. hjul.

Der kan forekomme en ujævn galvanisering.
Derfor er prisen sat derefter.

FANTASY NO. 3

3 giner (herre eller dame)
96 x D73 x H169 cm
3 damer
Varenr.: D4327-61-D
3 herrer
Varenr.: D4327-61-H



Frit valg

2.285,-

FANTASY NO. 6.

Oplægsbord
Plade. L150 x B 75 x H 84 cm.
Hvid. Varenr.: D4329-61/01
Ahorn. Varenr.: D4329-61/75
Grå. Varenr.: D4329-61/38

Frit valg

2.485,-

FANTASY NO. 5.

Oplægsbord - 2 etager
3 Plader. 91 x 37 cm.
Hvid. Varenr.: D4328-61/01
Ahorn. Varenr.: D4328-61/75
Lys grå. Varenr.: D4328-61/40

Frit valg

1.485,-



KUN SÅ LÆNGE
LAGER HAVES!



Nancy salgskurv I og II

Sammenklappelig.
Hvid nylonoverflade.
Med justerbar bund.

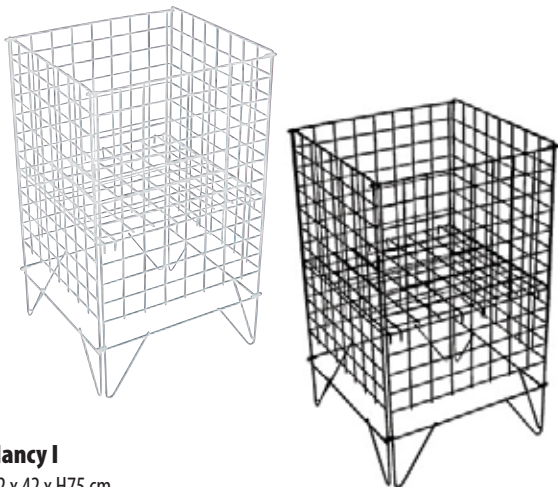

Nancy I

42 x 42 x H75 cm.
Hvid. Varenr.: 4125-01
Sort. Varenr.: 4125-04

495,-

Stk. pris v/ 5 stk.

425,-



Nancy II

61 x 61 x H75 cm.
Hvid. Varenr.: DH4125-01
Sort. Varenr.: DH4125-04

595,-

Stk. pris v/ 5 stk.

535,-

TILBEHØR TIL TRÅDKURVE

Regnhætte, Nancy I

Varenr.: 23812-00
795,-



Skilteholder med fjeder.

Hvid eller sort
Teleskopisk H33-58 cm.
Varenr.: 1118 + farve **78,-**



Trådclips - 1 sæt

Hvid eller sort
Til montering af skilte ramme.
Varenr.: 1121 + farve **6,50**



Plastramme

Hvid eller sort
A4. Varenr.: 1097 + farve **15,**

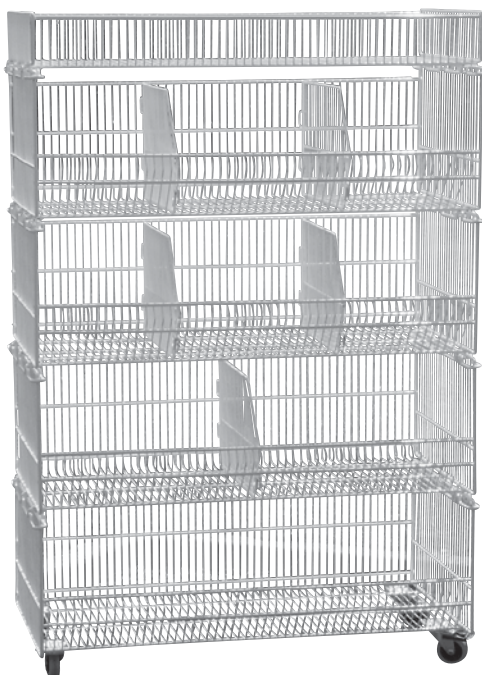

Stabelkurv

Hvid. 85 x 60 x H160 cm.
Komplet m. 4 kurve og topkurv.
Med hjul. Ekskl. skillerum.
Varenr.: 6510-01

2.995,-

Skillerum

Hvid. Varenr.: 6514-01
125,-

NYHED

Stabelkurv

Sort. 81 x 43 x H157 cm.
Komplet m. 5 kurve.
Med hjul. Let at samle.
Varenr.: 6196-04

1.245,-

Skillerum

Sort. Sæt af 5 stk. Varenr.: 6197-04
375,-



Boxer salgskurve I og II

Kraftig model med hjul.
Med justerbar bund.

Boxer I

50 x 50 x H90 cm.
Inkl. hjul. 75 mm.
Sort. Varenr.: 4172-04
Galvaniseret. Varenr.: 4172-61

995,-



Boxer II

50 x 95,6 x H90 cm.
Inkl. hjul. 75 mm.
Sort. Varenr.: 4174-04
Galvaniseret. Varenr.: 4174-61

1.395,-



TILBEHØR TIL BOXER



Skillerum til Boxer II

Varenr.: 4179 + farve **195,-**

Regnhætte til Boxer I

Varenr.: 23812-00 **795,-**

Regnhætte til Boxer II

Varenr.: 4199-00 **895,-**



Skilteholder til Boxer I + II

Sort eller galvaniseret

A6. Varenr.: 4249 + farve **48,-**

A5. Varenr.: 4215 + farve **68,-**

A4. Varenr.: 4219 + farve **88,-**

A3. Varenr.: 4170 + farve **98,-**



Snapramme til væg.

Aluminium eller sort.
Bagplade i plast.
Med "snap-system".
Incl. 1 petplade

50 x 70 cm.

Alu. Varenr.: 7003-65 **195,-**

Sort. Varenr.: 7003-04 **215,-**

70 x 100 cm.

Alu. Varenr.: 7002-65 **275,-**

Sort. Varenr.: 7002-04 **285,-**



A4.

Alu. Varenr.: 7006-65 **85,-**

Sort. Varenr.: 7006-04 **95,-**

A3.

Alu. Varenr.: 7007-65 **125,-**

Sort. Varenr.: 7007-04 **135,-**



A-skilt

Aluminium eller sort.
Med "snap-system".
Inkl. 2 petplader

50 x 70 cm.

Aluminium.

Varenr.: 99123-65

595,-

Sort.

Varenr.: 99123-04

695,-

70 x 100 cm.

Sort.

Varenr.: 99124-04

995,-

Petplader i ekstra kraftig plast

Bruges til A-skilt m/ snaprammer.

50 x 70 cm.

Varenr.: 6998-00

158,-

70 x 100 cm.

Varenr.: 7028-00

258,-

Bygget til at kunne stå i det danske vejr

Stormmaster gadeskilt

Med waterbase. Inkl. 2 petplader
Har 2 hjul og fyldes med vand eller sand.

Fås i 2 størrelser.

Kan let flyttes
ud og ind af
butikken



50 x 70 cm

Aluminium.
50 x 70 cm.
Varenr.: 7021-65

1.295,-

Sort
50 x 70 cm.
Varenr.: 7021-04

1.495,-

Aluminium.
70 x 100 cm.
Varenr.: 7025-65

2.295,-

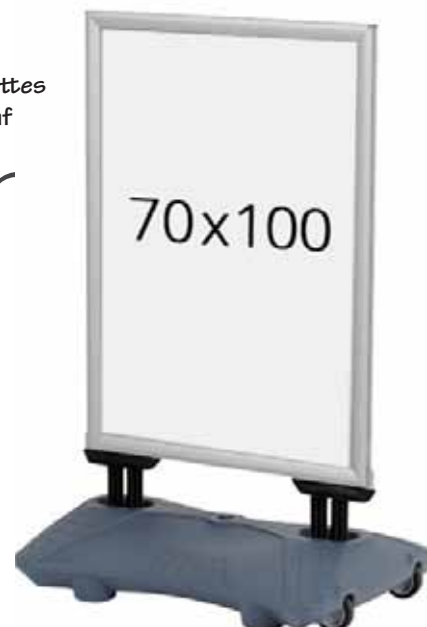

70x100

TILBEHØR

Petplader i ekstra kraftig plast

Bruges til varenr.: 7021 & 7026
Uden magnetbånd.

50 x 70 cm.
Varenr.: 6998-00

158,-

70 x 100 cm.
Varenr.: 7028-00

258,-



"Snap-system"
Til let og hurtig
udskiftning
af skilte!

SANDWICHSKILTE - MED & UDEN LOGOPLADE

Hvide og sorte sandwichskilte inkl. petplader. Se dimensioner og skilteformat nedenfor.

Ikke til udendørs brug!



Sandwichskilt i træ

Med tavle.
50 x 100 cm.
Brun

Varenr.: 50206-50

585,-

TILBEHØR

Kurv t/ A-skilt.

Hvid. B31 x D10,5 x H23 cm.
Varenr.: 99240-01

85,-



Sandsæk.

Kraftig vævet hvid nylon. 36 cm.
Med snøreluk. Uden sand.
Varenr.: 4229-01

58,-



Petplader i ekstra kraftig plast

50 x 70 cm.
Med magnetbånd.
Bruges til sandwichskilte.
Varenr.: 7005-00

258,-

Passer til: Varenr.: 6901, 6905 og 4098.
På denne side

Uden logoplade

50 x 70 cm.
Inkl. 2 petplader

Ø22. Hvid.
Varenr.: 6901-01
Ø22. Sort.
Varenr.: 6901-04

995,-



Logo kan laves efter ønske
Ring 75 71 15 99

Med lige logoplade

50 x 70 cm.
Inkl. 2 petplader

Ø22. Sort.
Varenr.: 6905-04

1.295,-



Synlighed
Skaber
Salg

Med buet logoplade

Ø19 mm. 50 x 70 cm.
Inkl. 2 petplader
Hvid. Varenr.: 4098-01
Sort. Varenr.: 4098-04

Frit valg

1.295,-



SKILTEPAPIR, ENSFARVET

Se plakater med budskaber på
www.supersellers.dk

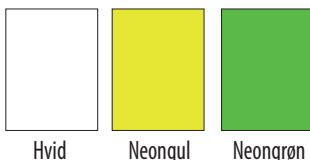

50 x 70 cm. og 70 x 100 cm. Uden tryk (se farver til venstre)			
1169	50 x 70 cm.	Stk. pris	Hvid 18,-
1170	50 x 70 cm.	Stk. pris	Neongul 25,-
1171	50 x 70 cm.	Stk. pris	Neongrøn 25,-
1185	70 x 100 cm.	Stk. pris	Hvid 22,-
1186	70 x 100 cm.	Stk. pris	Neongul 28,-



SUPERSELLERS®

...Butiksinventar & Salgsfremmere...

DEN KØRENDE SÆLGER



HURTIGT

Levering fra eget lager
i Vejle.

LET

Bestilling over telefonen
og på webshoppen.

BILLIGT

Standard inventar og - tilbehør
til en god pris.



Rejsestativ

Krom. Helt sammenklappeligt
B100-155 x D55 x H160 cm.
Inkl. 75 mm. hjul.
Varenr.: 4100-02

2.495,-

Vejer kun 9 kg



Showroomringe

Vælg mellem:
Gul, orange, rød, lilla, blå, grøn og turkis.
Varenr.: 4023 + farve

1 stander m. 50 ens ringe

95,-



Vejer kun 7,5 kg

Rejsestativ

Krom. Justerbar bredde.
Delvis sammenklappeligt.
Højdejusterbart.
Inkl. 75 mm. hjul.
B80-130 x H90-160 cm.
Varenr.: 4101-02

1.495,-



Sale markører

Rød. Pose m. 50 stk. ens.
Varenr.: 4044-15-SALE

36,-

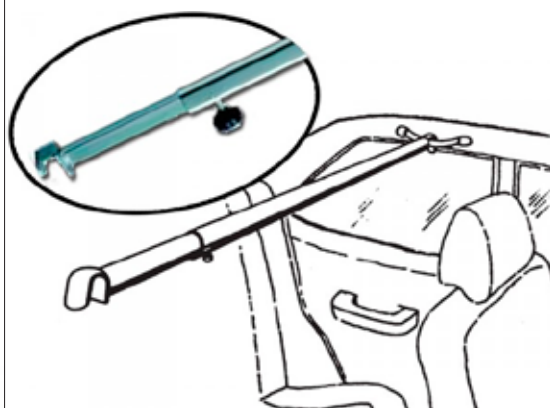

Til alle biler med sidestroppe:

80-150 cm.
Varenr.: 4104-02

345,-

Til varevogne:

125-210 cm.
Varenr.: 4109-02

395,-

Soopl Fashion Trolley

Krom. Justerbar bredde.
Helt sammenklappeligt
med bærestropper og bund
i kraftigt nylonstof.
B90 x D48 x H160 cm.
Varenr.: 50255-02

2.985,-**Vejer kun 11,5 kg****Bagageholder - 4 stk.**

Beskyt din bil med disse bagageholdere.
4 vinkler i sort plast med modhagere som holder fast i bilmåtten.
Varenr.: 1145-04

69,-



Varenr.:	Beskrivelse:	Stk. pris:
1: Bomuld, sort, med kuffertlukning:		
4123-04	B50 x D30 x H80 cm.	1.195,-
4124-04	B50 x D35 x H120 cm.	1.395,-
2: Bomuld, sort, med snørelukning:		
4121-04	B48 x D28 x H80 cm.	495,-
4120-04	B48 x D28 x H120 cm.	595,-

2: Bomuld, i farver, med snørelukning:		
4121-29	B48 x D28 x H80 cm.	195,-

Kollektionspose med snørelukning fås i farver:



Varenr.:	Beskrivelse:	Stk. pris:
3: Nylon, sort, med snørelukning:		
23931-04	B61 x D25 x H91 cm.	235,-
23932-04	B61 x D25 x H122 cm.	265,-
23933-04	B61 x D25 x H152 cm.	295,-
23934-04	B56 x D44 x H122 cm.	295,-

Skuldercover

Gennemsigtig plast

B60 x H40 cm.

38 micron

Pakket m. 100 stk.

Varenr.: 82485-00

235,-

B55 x H55 cm.

150 micron. Kraftig plast, kan genbruges mange gange.

Pakket m. 50 stk.

Varenr.: 82484-00

845,-



SPECIALVARER



2



4

Kollektionsposer, så længe lager haves			
Nr.:	Varenr.:	Artikel:	Pris:
2	B034-0025-B	Kollektionspose m/ kuffertlukning. Sort. 50 x 40 x H130 cm.	1.295.-
3	B034-0001-B	Soopt kollektionspose, str. S. Sort. 35 x 40 x H 60 cm	398.-
4	B034-40x40x80-B	Kollektionspose med kuffertlukning. Vandafvisende stof. Sort. B40 x D45 x H80 cm, uden håndtag.	795.-



SUPERSELLERS®

...Butiksinventar & Salgsfremmere...

BELYSNING

1- OG 3-FASET BUTIKSBELYSNING



HURTIGT

Levering fra eget lager
i Vejle.

LET

Bestilling over telefonen
og på webshoppen.

BILLIGT

Standard inventar og - tilbehør
til en god pris.



Ikke kun en lys idé - den er også klog.

Den rigtige belysning på varerne er et vigtigt element, når der skal skabes liv og gode oplevelser i butikken.

Den rigtige belysning kan være med til at gøre oplevelsen af butikken og butikkens varepræsentationer spændende, ligesom en forkert belysning kan gøre en ellers spændende butik kedelig og ensformig.

Sådan sammensættes belysning:

- 1** Vælg strømskinne & tilbehør:
 - Vælges ud fra hvilke områder i butikken der skal belyses. Skinnerne kan sammensættes med forskellige samlestykker.
- 2** Vælg spot:
 - Spot vælges ud fra effekt, design og pris. Vælges LED-spots med indbygget lyskilde, er det her, man tager stilling til sine ønsker og behov for lysstyrke, lysfarve osv.
- 3** Vælg lyskilde: - Hvis den ikke er indbygget i spotten.
 - Det er lyskilden, der styrer lyskvalitet, lysstyrke og lysfarve.

Hvor længe har du råd til at vente..?

Du kan spare betydeligt ved at skifte dine nuværende lyskilder ud med LED belysning.

Prøv vores beregningsskema på www.supersellers.dk og se, hvor meget du rent faktisk kan spare.

Skynd dig! Jo før du begynder – jo mere kan du spare. Her er tid virkelig penge!

Professionelle LED-løsninger der fungerer i butik!

1-FASET BELYSNING - SPOT



Super lyssættet

Hvid eller sort.

2 meter 1-faset skinne og

3 Tube spot incl. lyskilde

Der kan tilkøbes ekstra spots og lysskinner

Hvid. Varenr.: 5122-01

Sort. Varenr.: 5122-04

1.195,-

STRØMSKINNE 1- FASET

1-fasede skinner fungerer som holder af spots og som leder af strømmen.

Skinnerne leder strømmen i 1 fase. Det vil sige, at alle spots på samme skinne er enten tændte eller slukkede.

Strømskinne:

Hvid eller sort.
1 meter. Varenr.: 5110 + farve

185,-

2 meter. Varenr.: 5111 + farve

345,-



TILBEHØR

Varenr.:	Artikel:	Farve:	Pris:
5110 +	Strømskinne, 1 meter	Hvid eller sort	185,-
5111 +	Strømskinne, 2 meter	Hvid eller sort	345,-
1 5112 +	Tilslutningsstykke	Hvid eller sort	95,-
2 5113 +	Samlestykke	Hvid eller sort	70,-
3 5114 +	Vinkelstykke - højre	Hvid eller sort	95,-
4 5115 +	T-stykke	Hvid eller sort	95,-
5 5116 +	Pendeladaptor	Hvid eller sort	75,-

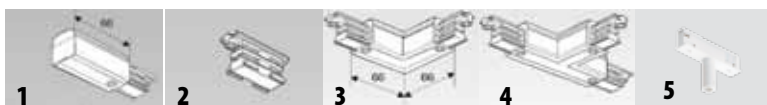

BETYDNING AF LYSTERMER

- **1-Faset:** På 1-fasede skinner kan de monterede spots være tændte eller slukkede.
- **3-Faset:** På 3-fasede skinner kan de monterede spots indstilles med forskellige tændinger.
- **Spredning:** Den vinkel lyskilden spreder lyset med. Jo mindre spredning, desto mere intensiv belysning.
- **Watt:** Lyskildens forbrug.
- **Lumen:** Energieffektiviteten opgives i lumen pr. watt. Jo højere lumen pr. watt, desto bedre energieffektivitet.
- **Farvetemperatur:** Beskriver lysets egen farve og fortæller, om lyset virker varmt eller koldt.
- **Kelvin:** Farvetemperatur angives i Kelvin og skalaen går fra 0 til 10.000 K. Jo lavere temperatur, desto varmere lys.
- **RA:** Viser lyskildens evne til at gengive farver naturtro. 100 RA svarer til dagslys.
- **LED:** Forkortelse for Light Emitting Diode. En diode, der afgiver lys med stor effektivitet.



1000K 2000K 3000K 4000K 5000K 6000K 7000K 8000K 9000K 10000K 11000K

SPOTS

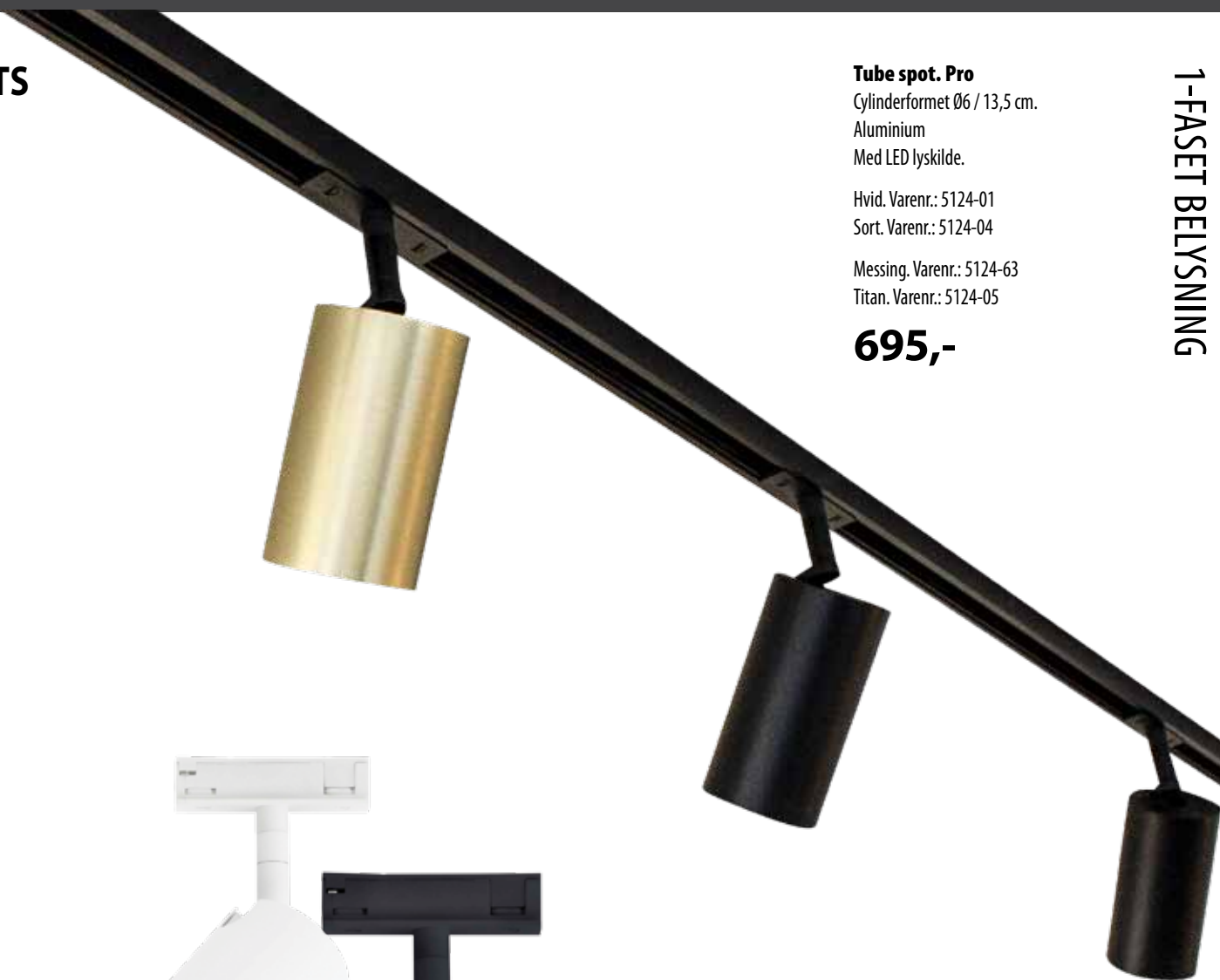

Tube spot. Pro
 Cylinderformet Ø6 / 13,5 cm.
 Aluminium
 Med LED lyskilde.

Hvid. Varenr.: 5124-01
 Sort. Varenr.: 5124-04

Messing. Varenr.: 5124-63
 Titan. Varenr.: 5124-05

695,-



Tube spot
 Hvid eller sort.
 Cylinderformet Ø52 / 15 cm.
 Aluminium
 Med LED lyskilde.

Hvid. Varenr.: 5120-01
 Sort. Varenr.: 5120-04

295,-



Ekstra lyskilde

Lumen: 360
 LED. PAR16, 5W, 3000K
 Varenr.: 5951-00

45 ,-



Bell
 Hvid eller sort.
 Cylinderformet Ø70 / 13,6 cm.
 Aluminium
 Med LED lyskilde.

Hvid. Varenr.: 5121-01
 Sort. Varenr.: 5121-04

295,-

3-FASET BELYSNING - SPOT

På 3-fasede strømskinner kan du montere få eller mange spots, lige som det passer dig.

3-fasede skinner fungerer som holder af spots og som leder af strømmen.

Skinneerne leder strømmen i flere faser. Det vil sige, at alle spots kan indstilles med forskellige tændinger.

Strømskinne:

Hvid eller sort.

1 meter. Varenr.: 4400 + farve

195,-

2 meter. Varenr.: 4401 + farve

385,-

TILBEHØR

Varenr.:	Artikel:	Farve:	Pris:
4400 +	1 meter skinne	Hvid eller sort	195,-
4401 +	2 meter skinne	Hvid eller sort	385,-
1	4404 + Tilslutningsstykke	Hvid eller sort	95,-
2	4405 + Endestykke	Hvid eller sort	15,-
3	4406 + Samlestykke	Hvid eller sort	80,-
4	4407 + Vinkelstykke - højre	Hvid eller sort	195,-
5	4408-01 Flexbøjning	Hvid	345,-
6	4412+ T-stykke	Hvid eller sort	295,-
7	4413+ Pendeladaptor	Hvid eller sort	125,-



BETYDNING AF LYSTERMER

- **1-Faset:** På 1-fasede skinner kan de monterede spots være tændte eller slukkede.
- **3-Faset:** På 3-fasede skinner kan de monterede spots indstilles med forskellige tændinger.
- **Spredning:** Den vinkel lyskilden spreder lyset med. Jo mindre spredning, desto mere intensiv belysning.
- **Watt:** Lyskildens forbrug.
- **Lumen:** Energieffektiviteten opgives i lumen pr. watt. Jo højere lumen pr. watt, desto bedre energieffektivitet.
- **Farvetemperatur:** Beskriver lysets egen farve og fortæller, om lyset virker varmt eller koldt.
- **Kelvin:** Farvetemperatur angives i Kelvin og skalaen går fra 0 til 10.000 K. Jo lavere temperatur, desto varmere lys.
- **RA:** Viser lyskildens evne til at gengive farver naturtro. 100 RA svarer til dagslys.
- **LED:** Forkortelse for Light Emitting Diode. En diode, der afgiver lys med stor effektivitet.

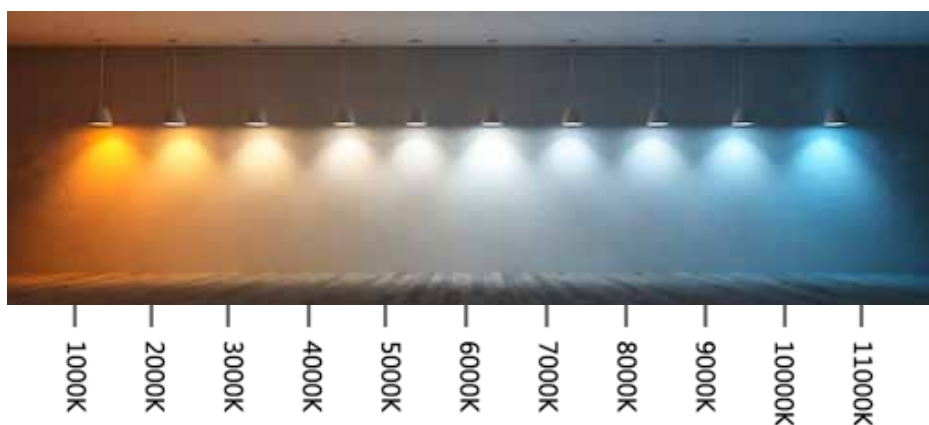

Polaris - Small

Hvid eller sort.
Cylinderformet Ø7,0/H14 cm
Med indbygget LED lyskilde

Lumen: 870
Kelvin: 3000
Watt.: 10
Spredning: 40 grader

Hvid. Varenr.: 5920-01
Sort. Varenr.: 5920-04

275,-

Polaris - Medium

Sort.
Cylinderformet Ø8,0/H18,5 cm
Med indbygget LED lyskilde

Lumen: 1650
Kelvin: 3000
Watt.: 20
Spredning: 40 grader

Sort. Varenr.: 5921-04

345,-

Polaris - Large

Sort.
Cylinderformet Ø9,0/H21 cm
Med indbygget LED lyskilde

Lumen: 2400
Kelvin: 3000
Watt.: 30
Spredning: 40 grader

Sort. Varenr.: 5922-04

385,-



Pallezen 19

Hvid eller sort.
Cylinderformet Ø9,5 /H11,5 cm.
Aluminium
Med indbygget LED lyskilde.

Lumen: 3200
Kelvin: 3000
Watt.: 30
Spredning: 45 grader

Hvid. Varenr.: 5909-01
Sort. Varenr.: 5909-04

645,-



God i
Højloftede
lokaler

Er du i tvivl om hvad LED spots kan gøre for belysningen i din butik?

Vi har prøvekit med 6 stk. spots med adapter til 3-fasede skinner, som du er velkommen til at få på prøve i din butik i nogle dage. Det er uden forpligtelser og en service der sikrer dig at du foretager et valg du bliver glad for.

Du er også velkommen til at se belysningen i vores showroom og til at få hjælp i telefonen.
Ring til os på **75 71 15 99** og få en snak om mulighederne.
Vi kan hjælpe med lysberegninger og med råd & vejledning om belysning og leasing.

Hvorfor lease butiksbelysning

Det korte svar er: Fordi det er en forretningsmæssig fornuftig måde at disponere på.

Leasing koster ofte mindre end det gør at trække penge til investeringen på en kassekredit. Derfor kan det være en god måde at sikre likviditeten i forretningen generelt.

Derudover er der det særlige ved at lease belysning, at der ofte er en stor besparelse i strømforbruget. Besparelsen kommer fordi moderne LED-spots bruger langt mindre strøm end gamle glødepærer, halogenpærer og HQL-pærer. Denne besparelse kommer med det samme og forskellen i den mindre strømregning kan ofte være så stor, at den er større end leasingydelsen. På denne måde får du altså både bedre lys i butikken OG en mindre omkostning totalt set.

Ved leasing betaler du ikke investeringen med det samme, men i rimelige rater over en periode du vælger.

- Giver fordelene ved investeringen med det samme
- Giver mulighed for øget salg, der kan finansiere investeringen
- Frigør likviditet, der kan bruges til gode daglige varekøb
- Gør dig mindre afhængig af banken
- Giver fuld fradragsret for leasingydelse efterhånden som de forfalder
- Fordeler omkostningerne over den aftalte periode
- Du kender dine omkostninger i hele perioden
- Gør det nemt at budgettere
- Der er fuld fradragsret for leasingydelse efterhånden som de forfalder

Leasing er en fornuftig prioritering af enhver forretnings likviditet. Tænk bare på hvor almindeligt det er blevet at lease biler. Både for forretninger og privat.

Mindste beløb der kan leases er kr. 10.000,- plus moms. Der kan leases over 36 / 48 eller 60 mdr.

Vi tror på, at du med vores salgsredskaber kan sælge så meget mere at du indtjener leasingydelsen og mere til. Gør du det, giver din leasingaftale overskud OG en mere spændende butik.

**Har du lyst til at høre mere om dine muligheder for en god leasingaftale?
Så kontakt os på 75 71 15 99**

Vi hjælper også gerne med Leasing?



Optimér din butik med nye salgsmuligheder og oplev glæden ved de nye muligheder og mersalg.

PENDEL

Pendler monteres med direkte tilslutning til strømudtag eller med pendeladaptor i strømskinne.

Tube-pendel

Hvid eller sort.
Cylinderformet Ø52 / 40 cm.
Med LED lyskilde.

Nye lyskilder kan tilkøbes
(Varenr.: 5951-00)

Varenr.: 5904 + farve

495,-



Rørpendel

Aluminium
Cylinderformet Ø80. / 13 cm.
Med indbygget LED lyskilde.

Lumen: 1100
Kelvin: 3000
Watt.: 10

Hvid.

Varenr.: 5877-01

495,-





SUPERSELLERS®

...Butiksinventar & Salgsfremmere...

PRÆSENTATION

FREMVISNING AF STORT OG SMÅT.



HURTIGT

Levering fra eget lager
i Vejle.

LET

Bestilling over telefonen
og på webshoppen.

BILLIGT

Standard inventar og - tilbehør
til en god pris.



Glashoved

Uni-sex.
Ø54 x H29 cm.
Klar. Varenr.: 4348-00

148,-



Glashoved

H30 cm.
Klar. Varenr.: 4349-00

168,-

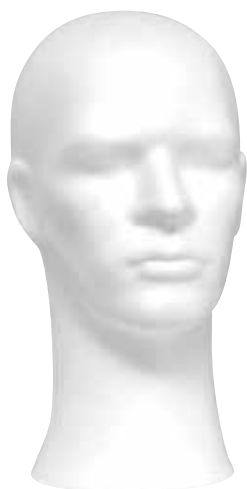

Flamingohoveder, hvide

Herre.
Ø59 x H31 cm.
Varenr.: 4354-01

98,-



Dame.

Ø56 x H33 cm.
Varenr.: 4353-01

88,-



Uden ansigt.

Ø56 x H26 cm.
Varenr.: 4352-01

78,-

Fod til flamingo hoveder. Stabiliserer hovedet.

Sugekop. Varenr.: 4351-00 **78,-** Metal, hvid. Varenr.: 4214-01 **98,-**

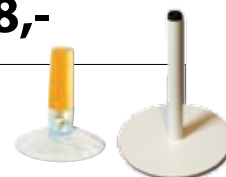

Sort flock

Herre.
Ø55,5 x H32,5 cm.
Varenr.: 4337-04

128,-



Sort flock

Dame.
Ø51 x H29 cm.
Varenr.: 4336-04

128,-



Glashoved

Uni-sex. Sort
Ø54 x H29 cm.
Varenr.: 4348-04

168,-



Glas-/ Dødningshoved

Uni-sex.
Ø55 x H26 cm.
Varenr.: 4347-04

188,-

NYHED**Hoved med klar lak**

Metal Ø 63 cm
 H31 cm. Klar lak
 Varenr.: B002-4000

298,-**Ansigt. Sort**

15 x 18 x H11 cm.
 Varenr.: B051-233063

168,-

BRILLESTANDER

Brillestativ på fod

Til 5 par. Akryl. H34 cm.
Varenr.: B051-233060

195,-

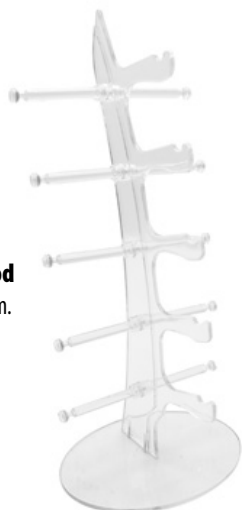

Brillestander

Til 5 par. Akryl. H35,5 cm.
Varenr.: 88495-00

225,-



Brillestander

Til 6 par. Akryl. H49 cm.
Varenr.: 83798-00

185,-



Bordspejl i akryl

Varenr.: B051-102122

145,-

Brillestanderne er med en let hældning,
som fremviser brillerne godt.



Brilledisplay til væg.

Alu. 16 par briller.
Varenr.: B051-219306

1.295,-

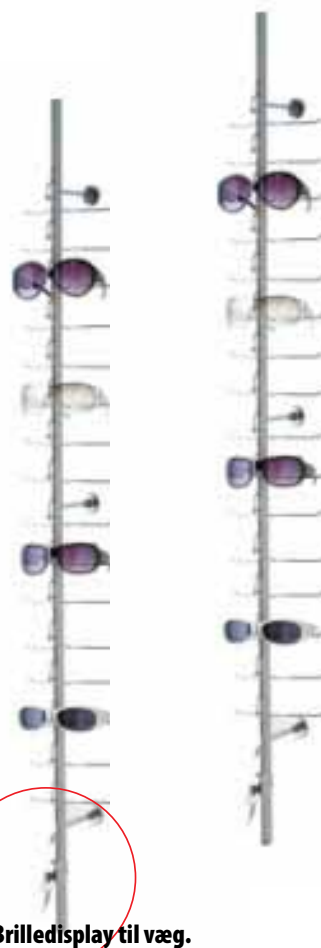

Brilledisplay til væg.

Alu. 16 par briller. Inkl. lås
Varenr.: B051-219308

1.295,-

Vinkeldisplay

Hvid eller sort.
20 x 20 x H50 cm. Eks. krog.
Varenr.: 4307 + farve

375,-

Du finder korge på side 6.18

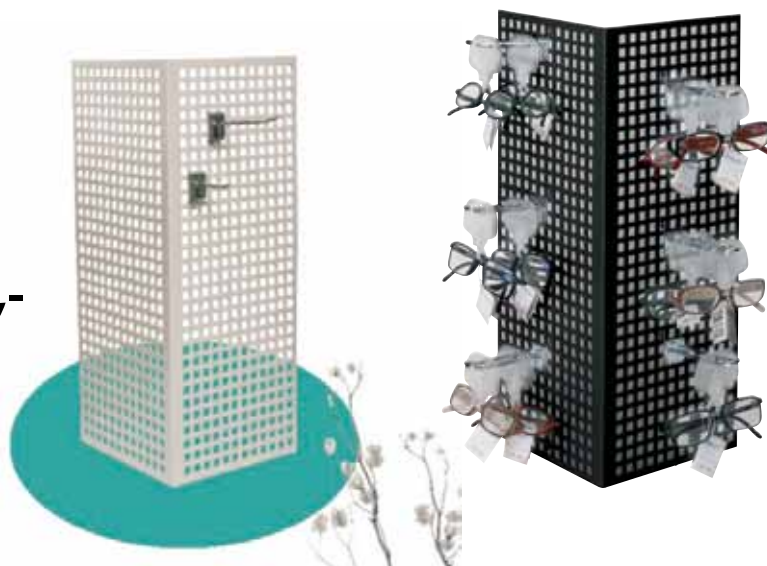

Drejesokkel / podie

Et podie med 360 graders visning
Ø50 cm. Max. 25 kg.
Varenr.: 46081-01

1.295,-



Drejesokkel / podie

Podie med 360 graders visning.
Ø20 cm. Max. 3 kg.
Varenr.: 46079-01

495,-



Kan bruges til
både handsker & smykker

Hånd - sort træ

Formbar display hånd.
H29,5 cm.
Varenr.: 96090-04

345,-



Hånd

Klar akryl.
Højre, H33 cm.
Varenr.: 81071-00

Venstre, H33 cm.
Varenr.: 81070-00

118,-

L-display

Arm 12 cm.
Højdejusterbar.
H43,5-78 cm.
Krom, sort eller hvid.
Varenr.: 2140 + farve

175,-



T-display

Arm 26 cm.
Højdejusterbar.
H43-81 cm.
Sort eller hvid.
Varenr.: 2141 + farve

195,-



Ekstra arm

Få ekstra arme på
L- & T-stativerne
Sort. L 12 cm.
Varenr.: 2139-04

38,-



T-shirt display

Krom.
H61-92 cm.
Varenr.: B017-0932-C

295,-

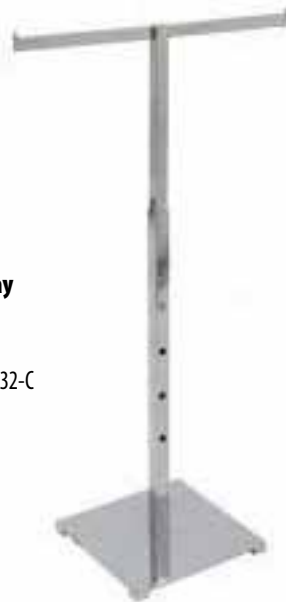

T-shirt display

Krom
Arm 45,5 cm.
Højdejusterbar
H61-92 cm.
Varenr.: AH5030-02

295,-



Podiedisplay.

Børstet satin.
10 x 21 x H 41cm.
Varenr.: B017-ES_07

145,-



L-display.

Børstet satin.
H 53-70cm.
Varenr.: B017-ES_01

195,-



T-display, dobbelt

Børstet satin.
10 x 23 x H 42cm.
Varenr.: B017-ES_03

245,-



L-display.

Sort metal.
H 67 cm.
Varenr.: B017-ES_05V-C22

145,-

Stykpris

Sælges kun i
pakker a 2 stk.



L-display
Krom. Arm 15 cm.
Højdejusterbar.
H50-85 cm.
Varenr.: 2119-02

245,-



Taskedisplay
Krom. Arm 12 cm.
Højdejusterbar.
H44-73 cm.
Varenr.: 2142-02

295,-



T-display
Krom. Arm 30 cm.
Højdejusterbar.
H50-85 cm.
Varenr.: 2120-02

265,-



Skjortedisplay
Sort.
Regulerbar højde.
Holderdybde 4 cm.
Varenr.: 70561-04

245,-



Skodisplay
Krom. 11 x 26 cm.
Skrå. Højdejusterbar.
H50-85 cm.
Varenr.: 2124-02

145,-



↙ Bøjlen kan formes

T-shirt display
Krom. Justerbar.
Bøjlen er belagt med sort skumgummi.
H47-70 cm. Bøjle: B52 cm.
Varenr.: 2118-02

295,-

HALSSMYKKEDISPLAY



H24,5 cm.
Hvid.
Varenr.: 99010-01
Sort.
Varenr.: 99010-04



Armbåndsdisplay
Imiteret læder.
16,5 x 6,5 x H13 cm.
Hvid. Varenr.: 99040-01
Sort. Varenr.: 99040-04

128,-

168,-

De viste displays er i imiteret læder.

Ring display.
Akryl. H7 cm.
Pk. med 10 Stk.
Varenr.: 88565-00

68,-



NYHED

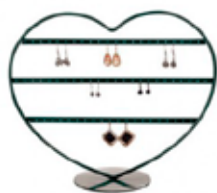

Øreringedisplay
Sort, hjerte. Til 33 par.
H26 cm.
Varenr.: B023-219378

128,-



Øreringedisplay
Sort. Til 36 par.
26 x H45 cm.
Varenr.: B023-219393

148,-



Øreringedisplay
Sort. Til 13 par.
H23 cm.
Varenr.: B023-219390

98,-



Øreringedisplay
Sort. Til 78 par.
Ø12 x H28 cm.
Varenr.: B023-219395

188,-

Buet halskædedisplay
Akryl. H27 cm.
Klar. Varenr.: 99381-00
Sort. Varenr.: 99381-04

68,-



Præsentationsbakke
Metal med buet side.
Hvid eller sort. 27 x 28,8 cm.
Varenr.: 4255 + farve

75,-

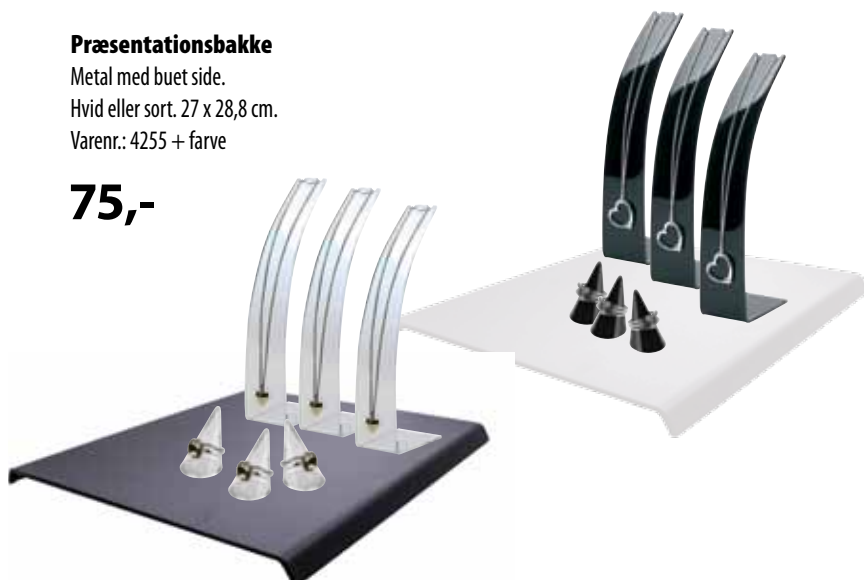

Halsmykkedisplay

Træ.
Natur. H30 cm.
Varenr.: 99374-59

198,-

Armbandsdisplay

Træ. Kegleformet.
Natur. H20 cm.
Varenr.: 99379-59

88,-

Ring display

Kegleformet. 3 stk.
H4,5 cm.
Varenr.: 88651-59

48,-



Til alverdens små og store glæder..

Sælg smykker på nye displays
Mini podier til smykker
og små produkter

L-display på egefod

H35 cm
Varenr.: 84492-72

75,-

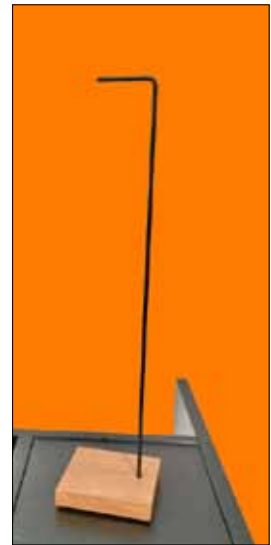

Øreringedisplay

Kobber. Til 30 par.
B23 x D11 x H33 cm.
Varenr.: 99135-63

228,-



Øreringedisplay

Kobber. Til 36 par.
H45 cm.
Varenr.: B023-219362

168,-



Øreringedisplay

Kobber. Til 13 par.
H23 cm.
Varenr.: B023-219354

128,-



Øreringedisplay

Kobber. Til 55 par.
B35x H25 cm.
Varenr.: B023-219353

198,-



Smykkebakke

Træ med runddeling
Varenr.: B023-219361

345,-

inkl. det viste tilbehør



Spejldisplay t/ smykker

Plade 27 x 27 cm.
Varenr.: D4895-63

145,-

Smykkedisplay

Sort flock.
B35 x D24 x H3 cm.
M. 1 rum
Varenr.: B023-JD05

M. 12 rum
Varenr.: B023-JD15

M. 24 rum
Varenr.: B023-JD07

M. 36 rum
Varenr.: B023-JD10



Frit valg **148,-**

Kædedisplay

Sort flock.

Til halskæder og armbånd

B35 x D24 x H3 cm. Sort flock
Varenr.: B023-219372

Kædedisplay

19 x H 28 cm. Sort flock.
Varenr.: B023-JD15

Buet display til armbånd

20 x 20 cm. Sort flock.
Varenr.: B023-JD13



Frit valg **148,-**

Til halskæder og ringe

B35 x D24 x H3 cm.
Varenr.: B023-JD04

Smykkebakke til ringe - 7 rækker

14 x 23 x 3 cm.
Varenr.: B023-JD16

M. 24 rum

B35 x D24 x H3 cm.
Varenr.: B023-219375

M. 100 huller

B35 x D24 x H3 cm.
Varenr.: B023-JD06

M. huller t/ ringe

B35 x D24 x H3 cm.
Varenr.: B023-JD09

Til ørestikker

B35 x D24 x H3 cm.
Varenr.: B023-JD08

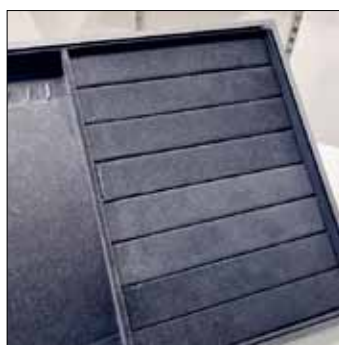

Frit valg **148,-**

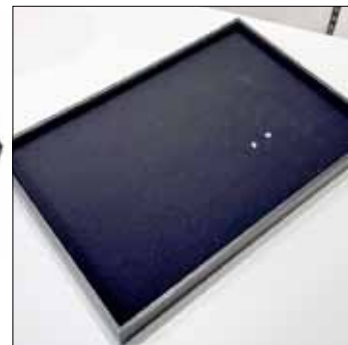



Ringdisplay

Sort flock.
Ø4 x H5,5 cm.
Varenr.: B023-222670

25,-



Øreringe display

Sort flock.
Skrå.H9 cm.
Varenr.: B023-222666

25,-



Øreringe display

Sort flock.
1 par. H12 cm.
Varenr.: B023-16406

45,-



Søjler, sort flock. Sæt m. 5 stk.

Cylinderformedede smykkedisplays.
Ø8 cm. H6 - 21cm.
Varenr.: B023-00001

145,-



Sort flock

Herre.
Ø55,5 x H32,5 cm.
Varenr.: 4337-04

128,-



Sort flock

Dame.
Ø51 x H29 cm.
Varenr.: 4336-04

128,-



Smykkehånd

Sort flock.
H17 cm.
Varenr.: B023-229058

98,-



Smykkehånd

Sort flock.
H30 cm.
Varenr.: B023-233111

198,-



Smykkedisplay

Sort flock.
B36,5 x D24 x H4 cm.
M. 8 rum
Varenr.: 99371-04

M. 12 rum
Varenr.: 99370-04

Ring-/ øreringe bakke
Varenr.: 99372-04

Frit valg

148,-



Bakke, smal

Sort. Metal.
B6,5 x L130 cm.
Varenr.: 9919-04

75,-



Salgsbakke

Træbakken er med meleret grå overflade.
Råt og rustikt.
Overfladen og størrelsen kan variere.
B33 x D23 x H8 cm.
Varenr.: 87691-59

25,-



Salgsbakke

Træbakken er med meleret grå overflade.
Råt og rustikt.
Overfladen og størrelsen kan variere.
B43 x D30 x H8 cm.
Varenr.: 87692-59

35,-



Rillepanel

Rilleafstand: 10 cm.
Riller pr. panel: 11
30 x 120 cm.
Inkl. alulister.
Hvid eller ahorn
Varenr.: 80140 + farve

395,-

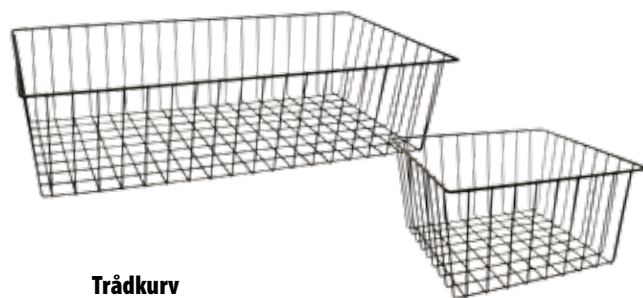

Trådkurv

Sort eller krom.
Metal.

B60 x D30 x H15 cm.
Varenr.: 4510 + farve

125,-

B30 x D30 x H16 cm.
Varenr.: 4511 + farve

95,-

Støtte - klar akryl

B6 x H10 cm.
Varenr.: 80001-00

Stykpris
28,-

B6 x H15 cm.
Varenr.: 80002-00

38,-

B6 x H20 cm.
Varenr.: 80003-00

48,-



Støtte - hvid metal

Pakket m. 10 stk.
B6,5 x H10 cm.
Varenr.: 1285-01

Stykpris
20,-

B7,5 x H15 cm.
Varenr.: 1286-01

22,-

B8,5 x H17 cm.
Varenr.: 1287-01

26,-

Støtte i tråd - krom

Pakket m. 10 stk.
B7 x H5 cm.
Varenr.: B017-5030

Stykpris
20,-

B10 x H8 cm.
Varenr.: B017-5031

22,-

B13 x H9,5 cm.
Varenr.: B017-5032

26,-



Bogstøtte

Sort. Metal.
20 x 20 x 15 cm.
Varenr.: 4167-04

35,-

Akryl merchandiser - klar

3 hylde. Hyldehøjde: 12 cm.

D31 x B25 x H31 cm.

Varenr.: 83416-00

585,-



Flot Til
dekoration

Bakker i klar akryl

Sæt m. 3 bakker.

36 x 25 cm, 32 x 22 cm, 28 x 18 cm.

H5 cm.

Varenr.: B019-GTA320

245,-

Åben boks

3 størrelser:

D10 x B20 x H5 cm.

Varenr.: 20825-00

128,-

D10 x B20 x H10 cm.

Varenr.: 20826-00

138,-

D13 x B13 x H15 cm.

Varenr.: 20828-00

148,-



Trindisplay - klar

2-trin. 21 x 10 x H10 cm.

Varenr.: 80233-00

68,-

3-trin. 31 x 10 x H15 cm.

Varenr.: 80233-00

88,-

3-trin. 24 x 17,5 x H19 cm.

Varenr.: 80234-00

188,-

4-trin. 30 x 30 x H30 cm.

Varenr.: 80235-00

248,-



Trindisplay - sort

2-trin. 20 x 24 x H20 cm.

Varenr.: 80232-04

188,-

3-trin. 24 x 17,5 x H19 cm.

Varenr.: 80234-04

248,-



Piedestal i 4 størrelser

6 x 9 x H6 cm.

Varenr.: 80010-00

28,-

10 x 15 x H10 cm.

Varenr.: 80011-00

48,-

15 x 22,5 x H15 cm.

Varenr.: 80012-00

118,-

20 x 30 x H20 cm.

Varenr.: 80013-00

188,-



Displayblok i 3 størrelser

H4 cm.

B: 5 x 5 cm.

Varenr.: 82933-00

48,-

B: 7,5 x 7,5 cm.

Varenr.: 82934-00

88,-

B: 10,5 x 10,5 cm.

Varenr.: 82935-00

168,-



Kvadratiske piedestaler

3 stk i sæt.

Str.: H7,5, H15 og H22,5 cm.

Varenr.: 87926-00

Sætpris

298,-

SKODISPLAYS

Skoformer

Sort plast. Sætpris
L23-30 cm.
Varenr.: 99390-04
Pakket med 10 sæt

15,-



Støvleklemme, B12 cm.

Metal.
Varenr.: 3962-04
Pakket m. 50 stk.
Stk. pris

5,45



Støvleklemmer.

Plast. H10 cm. Hvid eller sort.
Varenr.: 4030 + farve
Pakket m. 40 stk.
Stk. pris

8,95



Klemmer, H10 cm.

Metal.
Varenr.: 3999-04
Pakket m. 40 stk.
Stk. pris

3,95



Tørklædeklemmer, H5 cm.

Plast. Sort eller transparent.
Varenr.: 99300 + farve
Pakket m. 100 stk.
Stk. pris

2,95



Støvleklemme, H12 cm.

Satinkrom.
Varenr.: 3989-07
Pakket m. 40 stk.
Stk. pris

4,95



Skobøjle

Sort eller hvid.
B12 x H11 cm.
Varenr.: 4028 + farve
Pakket m. 50 stk.
Stk. pris

1,95



Klipklap-anker

Sort. Med plade t/ logo eller pris.
B11 x H11,5 cm.
Varenr.: 4032-04
Pakket m. 100 stk.
Stk. pris

2,95



Skoanker 10,5 cm

Sort.
B10,5 x H21,5 cm.
Varenr.: 9970-04
Pakket m. 50 stk.
Stk. pris

4,75



Let at flytte

Skospejl

B30 x H40 cm.
Alufarvet, hvid eller sort
Varenr.: D4129 + farve

675,-



Skodisplay

Klar akryl.
B7,5 x D19,5 x H2,5-6 cm.
Varenr.: 80190-00

35,-

B7,5 x D19,5 x H8-11 cm.
Varenr.: 80191-00

39,-



Skodisplay

Klar akryl.
H10 cm.
Varenr.: 80187-00

118,-

H17 cm.
Varenr.: 80188-00

148,-

H25 cm.
Varenr.: 80189-00

168,-



Skodisplay

Klar akryl.
H11,5 - 18,5 cm.
Varenr.: B019-219176

25,-

H13,5 - 20 cm.
Varenr.: B019-219177

28,-

Støvleindlæg

Frosted plast.

23 x H22 cm.
Varenr.: 4670-80

5,-

Pakket m. 20 stk.
Stk. priser

Holder
støvleskaftet
rankt



Skostøtte

Klar akryl. 10 stk.
Varenr.: 80506-00

85,-

Magnet

Skoophæng - fronthæng

10 cm. Ø 5 cm.
Galvaniseret
Varenr.: 21240-61
Stykpris

85,-

Kraftig magnet



Postkort og brochureholder

B11,5 x D6,5 x H15,5 cm.

Varenr.: 71080-00.

15,-

Postkort og brochureholder

B13,8 x D6,5 x H19,2 cm.

Varenr.: 71081-00

19,-



AKRYL HOLDERE

Til bord

M65

Varenr.: 70072-00

29,-

A5

Varenr.: 70071-00

39,-

A4

Varenr.: 70070-00

69,-



Til væg

A6 / M65, Dybde 3,1 cm.

Varenr.: 70081-00

38,-

A5, Dybde 2,8 cm.

Varenr.: 70082-00

58,-

A4, Dybde 3 cm.

Varenr.: 70083-00

88,-



Postkortholder til væg

Hvid

50 x H100 cm.

M. 24 rum

Varenr.: B008-10658

595,-

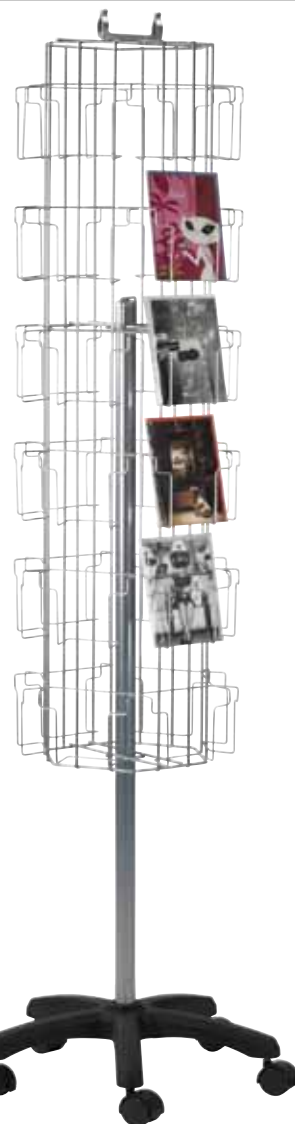

Postkortkarrusel

Alufarvet.

Ø37 x H175 cm.

Med 36 rum.

Rum: B12,7 x H17,7 cm.

Inkl. hjul og skilteklemme i toppen.

Varenr.: 2041-49

1.885,-

Brochureholder

Til væg. Alufarvet tråd.

6-rums til A4.

Varenr.: 2050-49

345,-

10-rums til A4.

Varenr.: 2052-49

445,-

9-rums til A5.

Varenr.: 4272-49

385,-

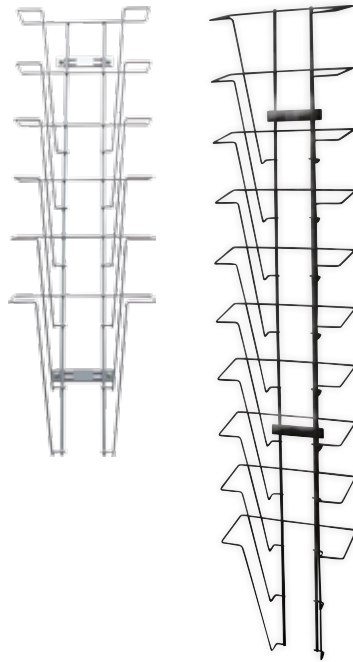

Brochureholder

Sort tråd. 1 rum.

Til A4. H90 cm.

Holderdybde 4 cm.

Varenr.: 70560-04

295,-

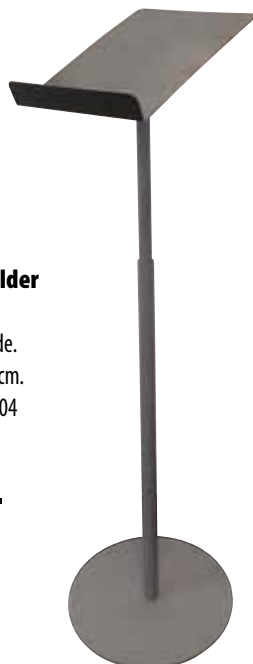

Brochureholder

Sort. Til A4.

Regulerbar højde.

Holderdybde 4 cm.

Varenr.: 70565-04

395,-

Brochurekarrusel

Alufarvet.

Ø62 x H150 cm.

Med 32 A4 rum.

Rum: B21 x H29,7 cm.

Hjul med bremse.

Varenr.: 4308-49

3.485,-

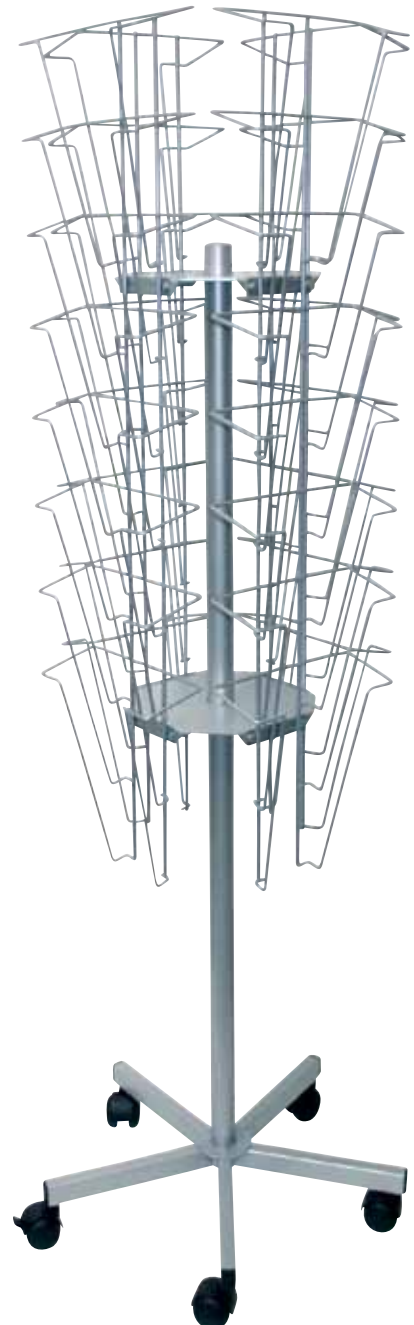



SUPERSELLERS®

...Butiksinventar & Salgsfremmere...

SALGSKURVE

INDKØBSKURVE, GAVEKURVE OG KURVE I ALLE STØRRELSER

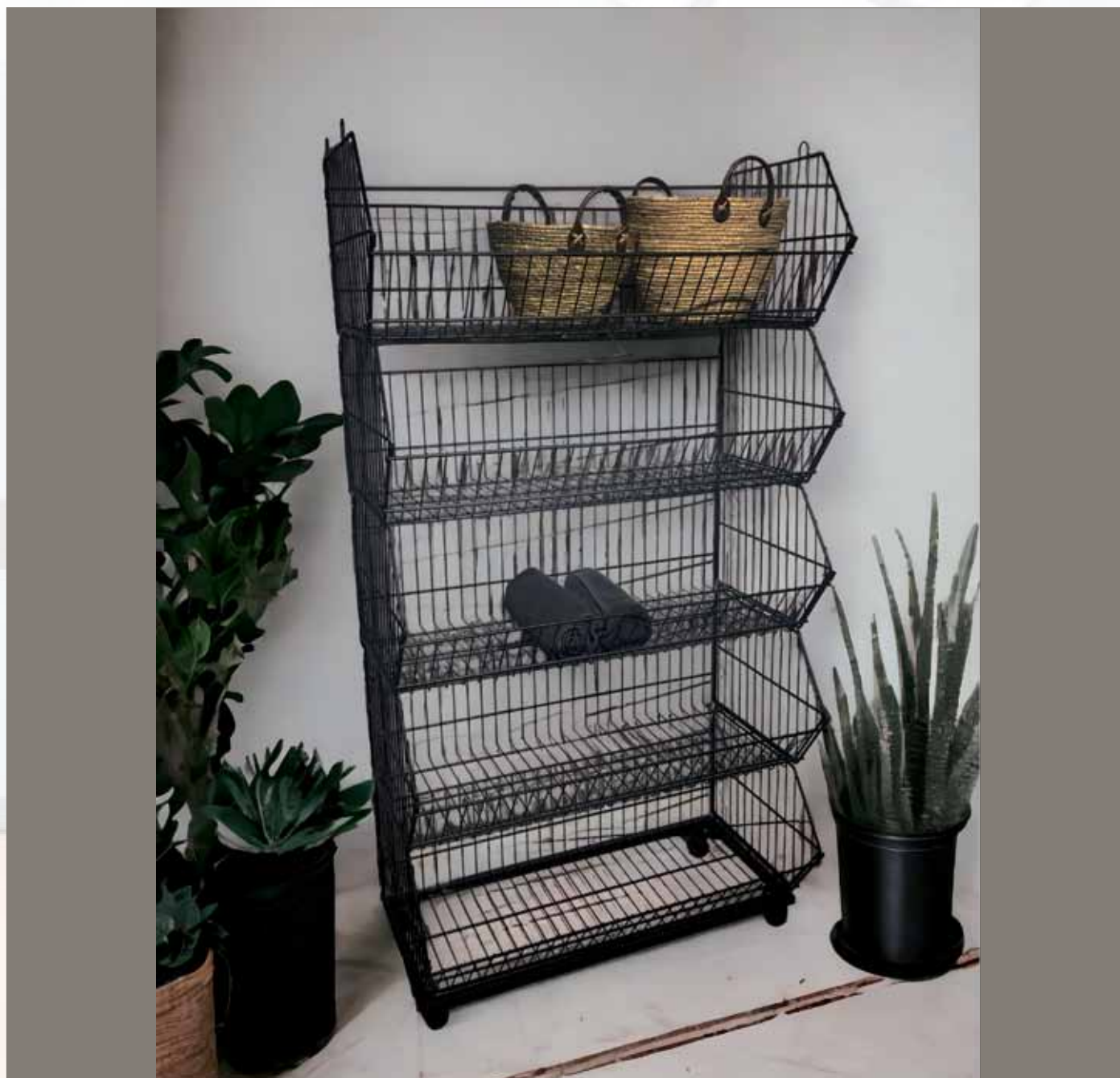

HURTIGT

Levering fra eget lager
i Vejle.

LET

Bestilling over telefonen
og på webshoppen.

BILLIGT

Standard inventar og - tilbehør
til en god pris.

Nancy salgskurv I og II

Sammenklappelig.
Hvid nylonoverflade.
Med justerbar bund.

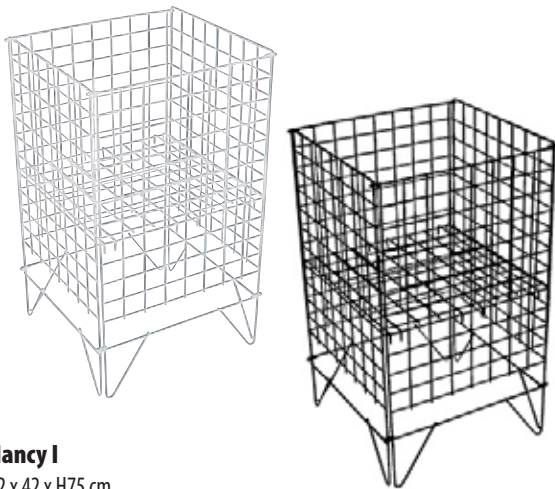

Nancy I

42 x 42 x H75 cm.
Hvid. Varenr.: 4125-01
Sort. Varenr.: 4125-04

495,-

Stk. pris v/ 5 stk.

425,-

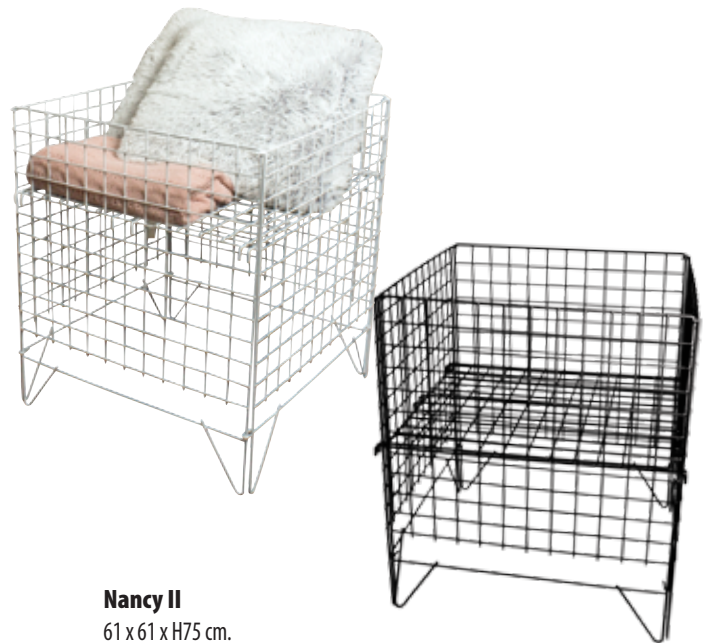

Nancy II

61 x 61 x H75 cm.
Hvid. Varenr.: DH4125-01
Sort. Varenr.: DH4125-04

595,-

Stk. pris v/ 5 stk.

535,-



TILBEHØR TIL TRÅDKURVE

Regnhætte, Nancy I

Varenr.: 23812-00 **795,-**

Trådclips - 1 sæt

Til montering af skilte ramme.
Varenr.: 1121 + farve **6,50**



Skilteholder med fjeder.

Teleskopisk H33-58 cm.
Varenr.: 1118 + farve **78,-**



Plastramme

Hvid eller sort
A4. Varenr.: 1097 + farve **15,-**



Boxer salgskurve I og II

Kraftig model med hjul.
Med justerbar bund.



Boxer I

50 x 50 x H90 cm.
Inkl. hjul. 75 mm.
Sort. Varenr.: 4172-04
Galvaniseret. Varenr.: 4172-61

995,-

Boxer II

50 x 95,6 x H90 cm.
Inkl. hjul. 75 mm.
Sort. Varenr.: 4174-04
Galvaniseret. Varenr.: 4174-61

1.395,-



TILBEHØR TIL BOXER

Regnhætte til Boxer I

Varenr.: 23812-00

795,-

Regnhætte til Boxer II

Varenr.: 4199-00

895,-



Skillemur til Boxer II

Varenr.: 4179 + farve

195,-

Skilteholder til Boxer I + II

Sort eller galvaniseret

A6. Varenr.: 4249 + farve **48,-**

A5. Varenr.: 4215 + farve **68,-**

A4. Varenr.: 4219 + farve **88,-**

A3. Varenr.: 4170 + farve **98,-**



Merchandiser kurv

Hvid. Ø54 cm. H70 cm.
Pris inkl. skilteholder.
Varenr.: 81081-01

645,-



Discount merchandiser

Alufarvet stel med akrylkuppel.
Ø55 cm. H72 cm.
Varenr.: 4496-49

795,-



Salgskurv

Hvid
43 x 43 x H78 cm.
Varenr.: B016-0210-W

495,-

Hvid
62 x 62 x H78 cm.
Varenr.: B016-0211-W

595,-

Krom
62 x 62 x H78 cm.
Varenr.: B016-0211-C

595,-

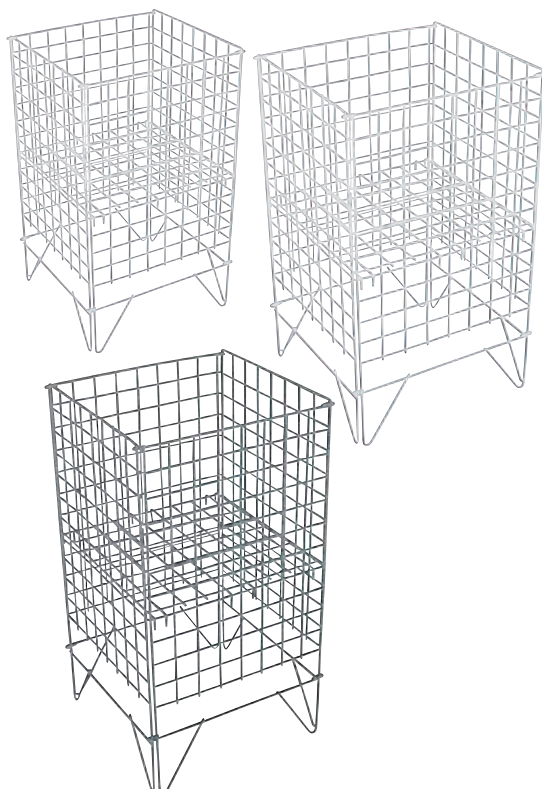

NYHED



Salgskurv

Krom. Med justerbar
bund og hjul.
80 x 50 x H70 cm.
Varenr.: 83059-02

1.195,-

Kurvetårn

Krom
4 runde kurve.
Ø67 cm. H130 cm.
Varenr.: 4306-02

1.995,-



Kurvetårn

Titan og metalkurve
6 runde kurve.
B95 x H165 cm.
Varenr.: D2674-05

1.995,-

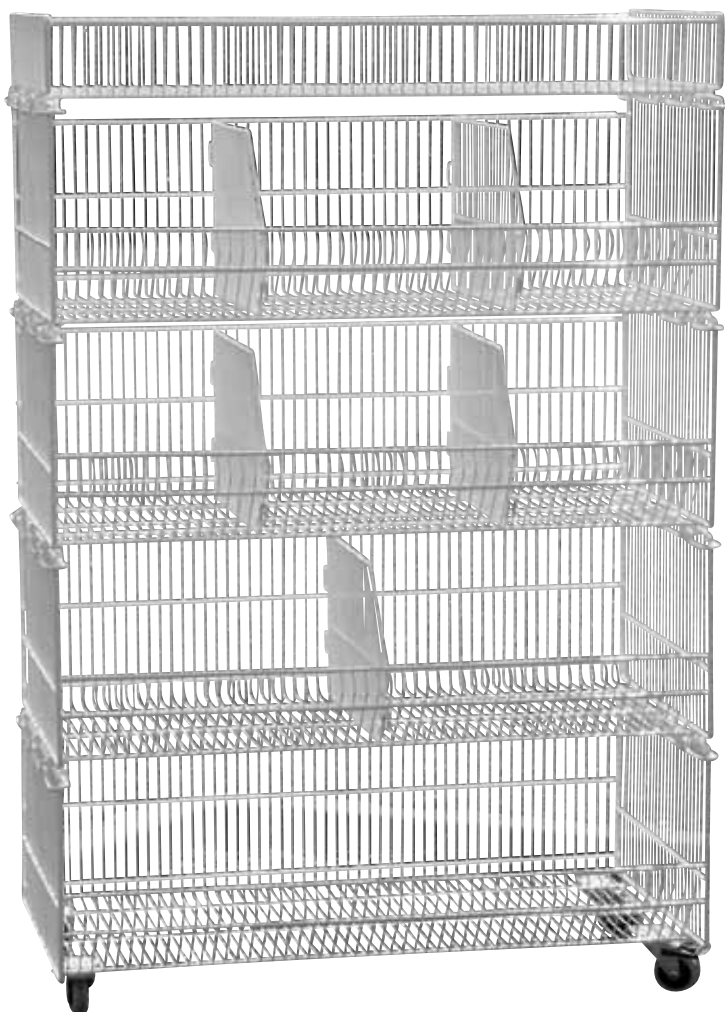

NYHED

**Stabelkurv**

Hvid. 85 x 60 x H160 cm.

Komplet m. 4 kurve og topkurv.

Med hjul. Ekskl. skillerum.

Varenr.: 6510-01

2.995,-**Skillerum**Hvid. Varenr.: 6514-01 **125,-****Stabelkurv**

Sort. 81 x 43 x H157 cm.

Komplet m. 5 kurve.

Med hjul. Let at samle.

Varenr.: 6196-04

1.245,-**Skillerum**Sort. Sæt af 5 stk. Varenr.: 6197-04 **375,-**

INDKØBSKURVE

Indkøbskurv

Krom. 5,8 liter.
B25 x D18 x H13 cm.
Med 2 håndtag.
Varenr.: 80198-02

95,-



Indkøbskurv

Krom. 26 liter.
B45 x D32 x H19 cm.
Med 2 plastbelagte håndtag.
Varenr.: 80194-02

125,-



Vogn t/ indkøbskurv

B46 x D34 x H34,5 cm.
Krom. Passer til 80190-04, 80194-02
og 80196-04.
Varenr.: 99361-02

345,-



Indkøbskurv

Sort plast. 22 liter.
B47 x D31 x H25 cm.
Med 1 håndtag.
Varenr.: 80196-04

95,-



Indkøbskurv

Sort plast. 31 liter.
B46 x D35 x H40 cm.
Med 2 hjul og 2 håndtag
1 teleskopisk og 1 håndtag.

Varenr.: 80110-04

185,-

Trådkurv

Sort eller krom.
Metal.

B60 x D30 x H15 cm.
Varenr.: 4510 + farve

125,-

B30 x D30 x H16 cm.
Varenr.: 4511 + farve

95,-



Kurv

Flet.
Varenr.: 1901-56

225,-

Metal.
Varenr.: 1901-61

245,-



Her vist med
skilteramme



Kurvestativ

Hvid eller sort.

Med 4 fletkurve.

B45 x D40,5 x H173 cm.

Pris ekskl. skilteholder.

Hvid. Varenr.: 1900-01-50

Sort. Varenr.: 1900-04-50

1.695,-



Kurvestativ

Hvid eller sort.

Med 4 metalkurve.

B45 x D40,5 x H173 cm.

Hvid. Varenr.: 1900-01-61

Sort. Varenr.: 1900-04-61

1.985,-

TILBEHØR TIL KURVESTATIV

Skilteholder til kurvestativ

Sort eller hvid.

A4. Varenr.: 4219 + farve

88,-

A3. Varenr.: 4170 + farve

98,-



Hjulsæt

M. 4 stk.

75 mm. gummihjul

Varenr.: 5008-04

245,-





Naturflet

Rektangulær med brun kant.
38 x 24 x H8 cm.
Pakket m. 20 stk.
Varenr.: 87654-59
Stk. pris

25,-



Kurv i træ

Rund. Ø25 cm. H12 cm.
Pakket m. 20 stk.
Natur.
Varenr.: 87672-59
Stk. pris

25,-



Spånkurve

35 x 26 x H11 cm.
Pakket m. 20 stk.
Varenr.: 87677-59
Stk. pris

25,-



Salgsbakke/kurv

Træbakken er med meleret grå overflade.
Råt og rustikt.
Overfladen og størrelsen kan variere.

B33 x D23 x H8 cm.
Varenr.: 87691-59

25,-



Pileflet

Firkantet. 25 x 25 x H10 cm.
Pakket m. 10 stk.
Brun. Varenr.: 87690-59
Stk. pris

25,-



Naturflet

Rektangulær. 26 x 18 x H7,5 cm.
Pakket m. 20 stk.
Sort.
Varenr.: 87648-04
Stk. pris

25,-

Salgsbakke/kurv

Træbakken er med meleret grå overflade.
Råt og rustikt.
Overfladen og størrelsen kan variere.

B43 x D30 x H8 cm.
Varenr.: 87692-59

35,-



Kurv i træ

Oval. B25 cm. H12 cm.
Pakket m. 10 stk.
Hvid. Varenr.: 87671-01
Natur. Varenr.: 87671-59
Stk. pris

25,-



Kurv i træ

Rund. Ø23 cm. H12 cm.
Pakket m. 10 stk.
Hvid. Varenr.: 87670-01
Natur. Varenr.: 87670-59
Stk. pris

25,-

Brug kurve til spændende varerepræsentation og inspirerende udstillinger



Spånkurve

15 x 10 x H5 cm.
Pakket m. 10 stk.
Varenr.: 87675-59. Stk. pris

15,-



Spånkurve

29,5 x 19,5 x H9,2 cm.
Pakket m. 10 stk.
Varenr.: 87676-59. Stk. pris

15,-



Bambus

Rund. Ø31 cm. H8 cm.
Pakket m. 10 stk.
Varenr.: 87650-59. Stk. pris

15,-



Naturflet

Kvadratisk. 23 x 23 x H11 cm.
Pakket m. 20 stk.
Varenr.: 87651-59
Stk. pris

19,-



Naturflet

Rektangulær. 30 x 20 x H7 cm.
Pakket m. 20 stk.
Varenr.: 87649-59
Stk. pris

19,-



Naturflet

Rund. Ø21,5 cm. H12 cm.
Pakket m. 10 stk.
Sort. Varenr.: 87678-04
Rød. Varenr.: 87678-15
Stk. pris

19,-



Naturflet

Rektangulær med brun kant.
32 x 24 x H7 cm.
Pakket m. 20 stk.
Varenr.: 87653-59
Stk. pris

19,-



Salgsbakke

Træbakken er med meleret grå overflade.
Råt og rustikt.
Overfladen og størrelsen kan variere.
B43 x D30 x H8 cm.
Varenr.: 87692-59

35,-

Trækasser

3 stk. i sæt. Hvid.
B17 x D31 x H24 cm.
B20 x D39 x H25 cm.
B23 x D45 x H29 cm.
Varenr.: 50204-01

495,-

Salgsbakke

Træbakken er med meleret grå overflade.
Råt og rustikt.
Overfladen og størrelsen kan variere.
B33 x D23 x H8 cm.
Varenr.: 87691-59

25,-



Brug træbakken til en
flot salgsdekoration
til oplæggsbordet
eller på hylden.



Reol

B76 x D58 x H196 cm.
4 bakker, B55 x D35 x H7 cm.
og tavle, B38 x H13 cm.
Varenr.: 50202-50

1.895,-



Reol

B59 x D60 x H202 cm.
4 kasser,
B50 x D32 x H18 cm.
Varenr.: 50201-50

1.995,-



Markedsvogn, light

Med tavle.
B48 x L111 x H117 cm.
Varenr.: 50207-50

1.485,-



Stativer, så længe lager høves

Nr.:	Varenr.:	Artikel:	Pris
1	B016-0200-Z	Trådgadekurve, 50 cm. med hjul	750,-
2	B016-0201-Z	Trådgadekurve, 100 cm. med hjul	950,-
3	B017-0910-W	Kurvestativ, hvid med 4 kurve	1250,-

SE MERE I WEBSHOPPEN



SUPERSELLERS®

...Butiksinventar & Salgsfremmere...

MANNEQUINER & GINER

BUDGET, STANDARD, LUXUS OG VINTAGE



HURTIGT

Levering fra eget lager
i Vejle.

LET

Bestilling over telefonen
og på webshoppen.

BILLIGT

Standard inventar og - tilbehør
til en god pris.

MANNEQUINER UDEN ANSIGTSTRÆK

Flot mannequin til en SUPER pris!

Disse plastik modeller er med hoved uden ansigtstræk.

Mannequin m. hoved,

A. Dame: Varenr.: 99420+farve

B. Dame: Varenr.: 99421+farve

C. Herre: Varenr.: 99422+farve

D. Herre: Varenr.: 99423+farve

Frit valg

1.585,-



01 Hvid 04 Sort

Metal fodplade i børstet satin.

Med læg- og fodspyd



A

Højde 180 cm.
Bryst 83 cm.
Talje 59 cm.
Hofte 89 cm.
Fod 24 cm.



B

Højde 180 cm.
Bryst 82 cm.
Talje 63 cm.
Hofte 87 cm.
Fod 24 cm.



C

Højde 186 cm.
Bryst 97,5 cm.
Talje 77 cm.
Hofte 94 cm.
Fod 27 cm.



D

Højde 186 cm.
Bryst 100 cm.
Talje 79 cm.
Hofte 95 cm.
Fod 27 cm.

BASIC MANNEQUINER UDEN HOVED

ENKEL - LET - PRISTÆRK. Plastikmannequin.

Mannequin u. hoved,

Dame. Varenr.: 99460-01

Herre. Varenr.: 99461-01

Frit valg KUN

1.195,-



01 Hvid

Metal fodplade i børstet satin.

Med læg- og fodspyd

Blikfang er vigtigt.

Blikfang i vinduet, blikfang i butikken og blikfang i showroomet.

Med flotte mannequiner eller giner, kan du pynte op til fest og farver og **vise det bedste du har.**



Højde 176 cm.
Bryst 98 cm.
Talje 80 cm.
Hofte 97 cm.
Fod 25 cm.



Højde 162 cm.
Bryst 82 cm.
Talje 61 cm.
Hofte 89 cm.
Fod 23 cm.



Se skråstillet
skilteholder
i kapitlet med
skilteholdere

MIX & MATCH: 1: Vælg farve 2: Vælg mannequinmodel 3: Vælg ansigt, hvis ønskes

Mat farve  
01 Hvid 04 Sort

High Gloss  
01-HG Hvid 04-HG Sort

Glas fodplade med
læg- og fodspyd

MANNEQUINER - MIX OG MATCH

Superflot mannequin til dig, der ønsker mannequiner lidt ud over det sædvanlige!

Brug mannequinen uden hoved eller vælg et hoved i den model du ønsker.

Alle modeller er let plastik og fås i hvid og sort.



H

Højde 184 cm.
Bryst 96 cm.
Talje 69 cm.
Hofte 86 cm.
Fod 26 cm.

Lav en udstilling med mannequiner og giner

Tag et kig på vores mannequiner, vi har i flere modeller og farver.
Altid til markedets bedste priser.

Se også de nye giner med hørfarvet stof og de flotte vintage giner og mannequins.



I



J



Varenr.:	Artikel:	Mat farve	High Gloss: -HG	Stykpris:
Herre:				
H 99500+ farve	Herremannequin classic	Hvid eller sort	Hvid eller sort	1.985,-
I 99233+ farve	Herreansigt, abstrakt	Hvid eller sort		295,-
J 99234 + farve	Herreansigt, uden ansigtstræk	Sort	Hvid eller sort	295,-



Højde 177 cm.
Bryst 84 cm.
Talje 61 cm.
Hofte 86 cm.
Fod 23 cm.



Højde 177 cm.
Bryst 84 cm.
Talje 60 cm.
Hofte 90 cm.
Fod 23 cm.



	Varenr.:	Artikel:	Mat farve	High Gloss: -HG	Stykpris:
Dame:					
A	99501+ farve	Damemannequin classic	Sort	Hvid eller sort	1.685,-
B	99502+ farve	Damemannequin kæk	Hvid eller sort	Hvid eller sort	1.685,-
E	99228+ farve	Dameansigt, classic	Hvid eller sort		295,-
F	99232+ farve	Dameansigt, uden ansigtstræk	Hvid eller sort	Hvid	295,-

CURVY MANNEQUINER

Mannequin i glasfiber

A: Hvid mannequin u/ hoved

Inkl. krom fodplade t/ læg og fod.

Varenr.: 99360-01

2.495,-

B: Hvid mannequin u/ hoved

Inkl. krom fodplade

H165 cm.

Varenr.: B001-0615-W

2.495,-



A

XL-dame:
Højde 170 cm.
Bryst 108 cm.
Talje 87 cm.
Hofte 112 cm.
Fod 24 cm.



B

XL-dame:
Højde 165 cm.
Bryst 105 cm.
Talje 84 cm.
Hofte 109 cm.

CURVY MANNEQUINER MED HOVED

Mannequin i glasfiber med hoved uden ansigtstræk

C. Mannequin m/ hoved

Glasfiber mannequin. Hvid

Inkl. krom fodplade t/ læg og fod.

Varenr.: 99357-01

2.695,-



C

Curved:
Højde 178 cm.
Bryst 105 cm.
Talje 83 cm.
Hofte 108 cm.

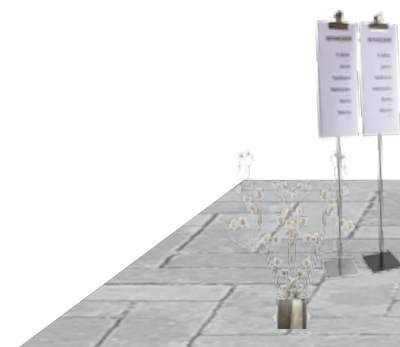

MANNEQUINER MED ANSIGT

Mannequin i glasfiber med ansigt og skulptureret hår!

Hvid mannequin m. hoved & ansigt, voksen:

A. Dame:
Varenr.: 99346-01

1.795,-

Hvid mannequin m. hoved & ansigt, voksen:

B. Dame:
Varenr.: B001-0810-W

1.795,-

A

Højde 180 cm.
Bryst 82 cm.
Talje 63 cm.
Hofte 87 cm.
Fod 24 cm.

C

Glasfodplade med læg- og fodspyd

HERREMANNEQUINER i glasfiber

Hvid mannequin m. hoved & ansigt, voksen:

A. Herre
Varenr.: 99355-01

1.995,-

Hvid mannequin m. hoved & ansigt, voksen:

B. Herre:
Varenr.: 99201-01

1.995,-

Højde 186 cm.
Bryst 97,5 cm.
Talje 77 cm.
Hofte 94 cm.
Fod 27 cm.

A

Højde 190 cm.
Bryst 95 cm.
Talje 76 cm.
Hofte 94 cm.

B

Forkromet fodplade med læg- og fodspyd

Baby, 60 cm. 2 typer.

Lys hud.
Varenr.: 42301-96

Mørk hud.
Varenr.: 42301-55

Frit valg

495,-



Hvid mannequin u/ hoved, barn:

1-2 år:
Varenr.: 99365-01

845,-

2-4 år:
Varenr.: 99366-01

895,-

4-6 år:
Varenr.: 99367-01

995,-

8-10 år:
Varenr.: 99368-01

1.095,-

12-14 år:
Varenr.: 99369-01

1.195,-

01 Hvid Forkromret fodplade med læg- og fodspyd



1-2 år

Højde 57 cm.
Bryst 47 cm.
Talje 46 cm.
Hofte 47 cm.
Fod 11 cm.



2-4 år

Højde 73 cm.
Bryst 52 cm.
Talje 52 cm.
Hofte 55 cm.
Fod 15 cm.



4-6 år

Højde 90 cm.
Bryst 56 cm.
Talje 52 cm.
Hofte 62 cm.
Fod 16 cm.



8-10 år

Højde 114 cm.
Bryst 63 cm.
Talje 56 cm.
Hofte 66 cm.
Fod 18 cm.



12-14 år

Højde 140 cm.
Bryst 74 cm.
Talje 64 cm.
Hofte 80 cm.
Fod 22 cm.

Hvid mannequin m/ hoved & ansigt, barn:

A: Pige 7-8 år: H117 cm. Varenr.: 99210-01

B: Dreng 7-8 år: H112 cm. Varenr.: 99211-01

Frit valg

1.195,-

C: Pige 9-10 år: H128 cm. Varenr.: 99212-01

D: Dreng 9-10 år: H128 cm. Varenr.: 99213-01

Frit valg

1.295,-



A

Højde 117 cm.
Bryst 58 cm.
Talje 56 cm.
Hofte 63 cm.
Fod 16 cm.



B

Højde 112 cm.
Bryst 55 cm.
Talje 50 cm.
Hofte 57 cm.
Fod 16 cm.



C

Højde 128 cm.
Bryst 63 cm.
Talje 54 cm.
Hofte 65 cm.
Fod 18 cm.



D

Højde 128 cm.
Bryst 63 cm.
Talje 58 cm.
Hofte 61 cm.
Fod 18 cm.

01 Hvid Forkromret fodplade med læg- og fodspyd

Kært barn har mange navne.

Skønne børnemannequiner i flere modeller.



4 år.

Højde 114 cm.
Bryst 64 cm.
Talje 58 cm.
Hofte 66 cm.
Fod 15 cm.



Baby

Højde 44 cm.
Bryst 46 cm.
Talje 43 cm.
Hofte 44 cm.
Fod 12 cm.



6 år

Højde 125 cm.
Bryst 68 cm.
Talje 63 cm.
Hofte 75 cm.
Fod 18 cm.



8 år

Højde 65 cm.



10 år

Højde 147 cm.
Bryst 67 cm.
Talje 60 cm.
Hofte 71 cm.
Fod 20 cm.



12 år

Højde 154 cm.
Bryst 67 cm.
Talje 60 cm.
Hofte 71 cm.
Fod 21 cm.

Hvid mannequin med hoved, barn:

Baby:
Varenr.: 46500-01 **995,-**

4 år:
Varenr.: 46508-01 **1.395,-**

6 år:
Varenr.: 46504-01 **1.495,-**

8 år: Siddende
Varenr.: 46509-01 **1.595,-**

10 år:
Varenr.: 46506-01 **1.695,-**

12 år:
Varenr.: 46507-01 **1.795,-**



01 Hvid Glas fodplade med læg- og fodspyd



BUDGET TORSO. OVER- & UNDERDELE

Lette og brudsikre plasttorso over- & underdele til en uhørt billig pris.

Overdel
Frit valg

285,-

Underdel
Frit valg

245,-

Højde 61 cm.
Bryst 85 cm.
Talje 60 cm.



Dame, hvid
Varenr.: 44803-01



Dame, sort
Varenr.: 44803-04

Højde 41 cm.
Talje 64 cm.



Dame, sort
Varenr.: 5169-04

Højde 61 cm.
Bryst 94 cm.
Talje 75 cm.



Herre, hvid
Varenr.: 44804-01



Herre, sort
Varenr.: 44804-04

Højde 41 cm.
Talje 75 cm.



Herre, sort
Varenr.: 5160-04

Torso til borddisplay

Sort plast med metal fod.

Børstet satin fodplade

Dame:

Varenr.: 99709-04-02

Herre:

Varenr.: 99708-04-02

Sort fodplade

Herre:

Varenr.: 99708-04

Frit valg

1.195,-

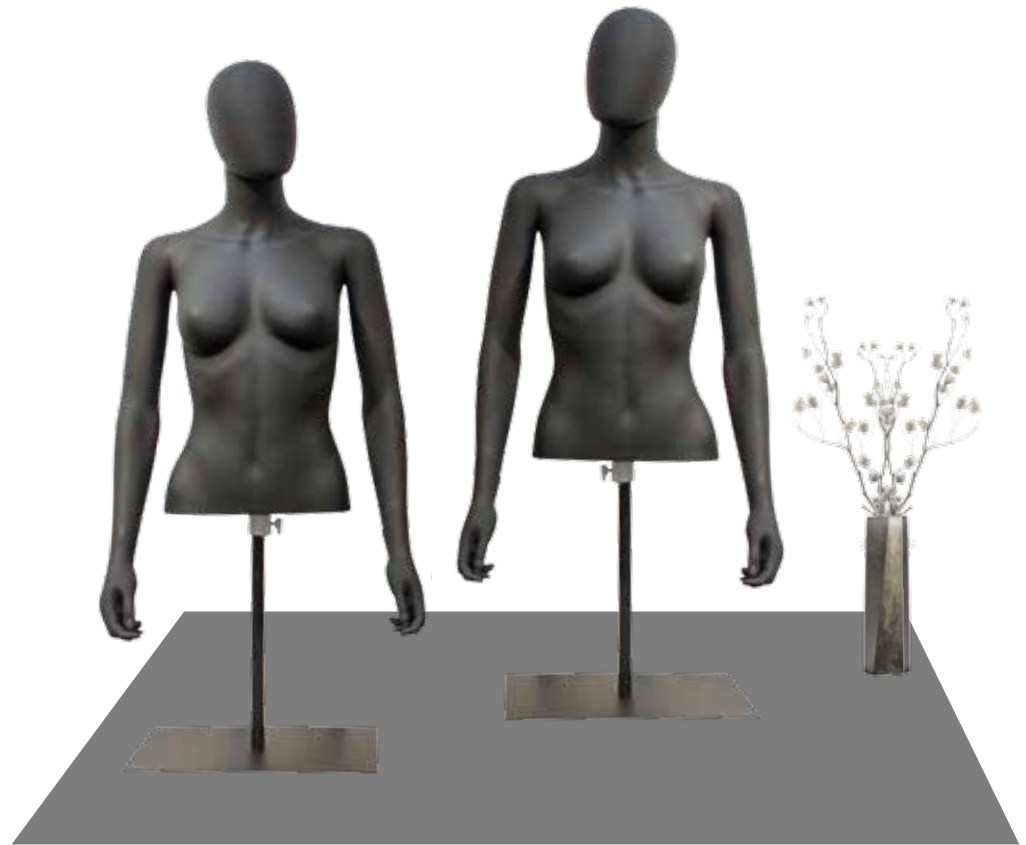

**Til visning af skjorter,
polo-shirts, toppe,
jakker og
tilbehør**



HÆNGETORSOER M/FRONT & KROG



Hængetorso
Hvid eller sort plast.

Barn - 54 cm.
Hvid. Varenr.: 87841-01
Sort. Varenr.: 87841-04

158,-

Dame - 78 cm.
Hvid. Varenr.: 87840-01
Sort. Varenr.: 87840-04

178,-

Herre - 86 cm.
Hvid. Varenr.: 87839-01
Sort. Varenr.: 87839-04

198,-



Højde 54 cm.
Bryst 52 cm.
Talje 51 cm.
Hofte 55 cm.
Barn



Højde 78 cm.
Bryst 76 cm.
Talje 60 cm.
Hofte 79 cm.
Dame



Højde 86 cm.
Bryst 82 cm.
Talje 68 cm.
Hofte 87 cm.
Herre

ENERGY TORSOER

Denne torso er super solid og udført i kraftigt gennemfarvet plast - super kvalitet for pengene!



Herre.
Hvid. Varenr.: 1360-01

Dame.
Hvid. Varenr.: 1361-01

Frit valg
Kun
745,-



Dame.
Sort. Varenr.: 1361-04

Herre.
Sort. Varenr.: 1360-04

TILBEHØR TIL ENERGY TORSO

Kan også bruges til
budget torso



Ophængswire
13 cm.
Varenr.: 1365-65

85,-



Hængesbeslag
Til væg. Krom.
Kan hurtigt afmonteres af
væggen.
Varenr.: 5088-02

185,-



Hængebeslag
Til rillepanel. Krom.
Varenr.: 1364-02

175,-



Hængebeslag
Til væg. Krom.
Varenr.: 1363-02

145,-

Torso stang til teleskopisk fod

Sort eller krom.
Passer med varenr.: 5083
H75 cm.
Varenr.: 5087 + farve

75,-



Monteres
i benet

Teleskopisk fod

Sort eller krom.
H66-132 cm.
Varenr.: 5083 + farve

395,-

Kan også bruges
til treviso giner



MANNEQUINUNDERDEL

Mannequinunderdel

Hvid. H 100 cm.
Med wireophæng:

Herre:
Varenr.: 99364-01

995,-



Herre



Mannequinunderdel

H 110 cm.
Med wireophæng:
Hvid. Herre:
Varenr.: B001-50-3000-W

995,-

Mannequinunderdel

Sort . H 110 cm.
Med wireophæng:
Dame:
Varenr.: B001-50-2010-B
Herre:
Varenr.: B001-50-2000-B

Frit valg

995,-



Herre

Dame



Mannequin underdel.
Hæl kan aftages.
Sort, firkantet metal fodplade
Varenr.: B001-0699-B

995,-



Mannequin underdel.
Sort, metal fodplade
Varenr.: B001-0691-B

895,-



Mannequin underdel.
Nude, glas fodplade. H111 cm.
Varenr.: B001-215364

795,-

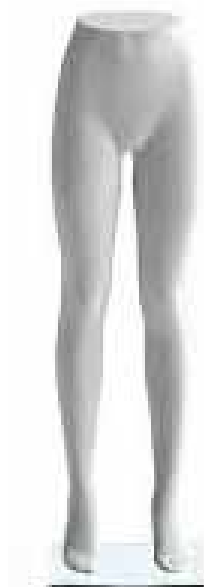

Mannequin underdel.
Hvid, lakeret fodplade
Varenr.: B001-50-2011-W

895,-



Mannequin underdel.
Sort, lakeret fodplade
Varenr.: B001-50-2011-B

895,-



Dame
Højde 115 cm.
Talje 73 cm.
Hofte 89 cm.
Fod 23 cm.



Hervist med A4
skilteholder.
Varenr.: 4219-04

Mannequinunderdel
Hvid eller sort.
Med rund glas fodplade.
Dame:
Varenr.: 99224 + farve
Herre:
Varenr.: 99223 + farve

Frit valg

1.195,-

Herre
Højde 117 cm.
Talje 83 cm.
Hofte 94 cm.
Fod 23 cm.

STRØMPEBEN/-FØDDER



Fod, barn
Stående. Plast
Lys hudfarvet.
Varenr.: B001-0014-SC

75,-



Fod, voksen
Stående. Plast
H 32 cm. Lys hudfarvet.
Varenr.: 5148-96

75,-



Fod, voksen
Stående. Plast
Lys hudfarvet.
Varenr.: B001-0020-SC

125,-



Med tung
fod / tå

Fod, voksen
Stående. Plast
Sort
Varenr.: B001-0005-B

195,-



Med tung
fod / tå

Fod, voksen
Stående.
H 30 cm. Lys hudfarvet.
Varenr.: 99226-96

225,-



Ben, ung
Inkl. holder.
Lys hudfarvet.
Varenr.: 5170-96

195,-



Ben med fod, nude
Lys hudfarvet.
Klar akryl fod
Varenr.: B001-0202-SC

195,-



Ben, nude
Med fod. H 82 cm.
Lys hudfarvet.
Varenr.: B001-0700-SC

125,-



Ben, nude
Stående
Lys hudfarvet.
Varenr.: B001-0103-SC

125,-



Ben, voksen
Lys hudfarvet.
Varenr.: 5149-96

145,-

Strømpevifte

Med 3 ben i frostet plast.
Sort holder.
Varenr.: B001-33

445,-



Strømpevifte

Med 5 ben i frostet plast.
Hvid holder.
Varenr.: 5147-00

645,-



Ben med krog

Hvid. H 75 cm.
Metalkrog
Varenr.: B001-220208

165,-



Engangsstrømper

Brun.
Æske m. 144 stk.
Varenr.: 5204-52
Pakkepris

145,-



Trådkurv

Sort eller krom.
Metal.

B60 x D30 x H15 cm.
Varenr.: 4510 + farve

B30 x D30 x H16 cm.
Varenr.: 4511 + farve

125,-

95,-

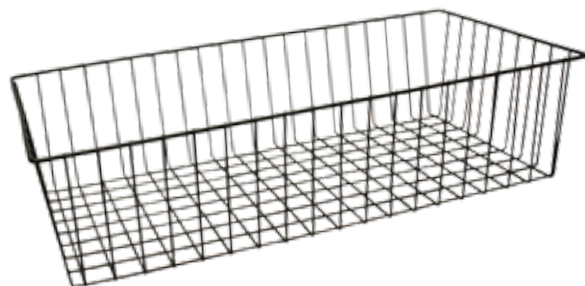

TREVISO, krom

Treviso gine med hørfarvet betræk.
Rund fod og top i krom.

Dame, kort krop
Varenr.: 5360-02

995,-

Herre, kort krop
Varenr.: 5340-02

1.095,-

Ginerne har hørfarvet
betræk som standard



TILBEHØR:

Sort betræk.
Varenr.: 5312

195,-



TREVISO

Treviso gine med 3-fod og høj top

Damegine, lang krop. Hvid.
Varenr.: 5362-01

895,-

Flot til præsentation af
konfirmationstøj



TREVISO GINER
Enkel model, til SUPER pris.

Med træfod.

Fås i følgende varianter:

Med høj top

Dame kort krop rund fod: Varenr.: 5360+farve

Dame lang krop rund fod: Varenr.: 5350+farve

Dame lang krop trefod: Varenr.: 5351+farve

995,-

Herre kort krop rund fod: Varenr.: 5343+farve

Herre lang krop trefod, ask: Varenr.: 5341-58

+ vælg farve på fod og top.

1.095,-



58 Ask 52 Valnød

Ginerne har hørfarvet betræk som standard



Mål findes på www.supersellers.dk

TILBEHØR:

Sort betræk. Varenr.: 5312

195,-



TILBEHØR:

Rødt nylonbetræk m. hvidt tryk

Dame. Varenr.: 5367-15

Herre. Varenr.: 5366-15

225,-



TREVISIO GINER

Enkelt design og SUPER pris.

Treviso giner kommer med rund fod

Børne giner i hvid med hvidt betræk

Fås i følgende varianter:

Med rund fod og flad top

1 år rund fod, hvid Varenr.: 5301-01

795,-

3/4 år rund fod, hvid Varenr.: 5311-01

845,-

6/8 år. rund fod, hvid Varenr.: 5321-01

895,-

10/12 år rund fod, hvid Varenr.: 5331-01

945,-



Ginerne har hvidt betræk.



Børne giner i ask med hørfarvet betræk

Fås i følgende varianter:

Med rund fod og høj top

1 år rund fod, ask Varenr.: 5300-58

795,-

3/4 år rund fod, ask Varenr.: 5310-58

845,-

6/8 år rund fod, ask: Varenr.: 5320-58

895,-

10/12 år rund fod, ask: Varenr.: 5330-58

945,-



Ginerne har hørfarvet betræk.



FRANSKE GINER

Gine med flot finish & kraftig udførelse.
Stort udvalg af modeller & størrelser.



Fransk gine på lav fod.

Fransk damegine,
Str. S, kort krop,
lav rund fod, hvid.
Varenr.: D5151-01

Fransk damegine,
Str. L, lang krop,
lav rund fod, sort med børstet alu top.
Varenr.: D5132-04

Fransk gine på lav fod.

Fransk herregine,
Str. M, kort krop,
lav rund fod, hvid
Varenr.: D5158-01

Fransk herregine,
Str. L med kort krop,
lav rund fod, hvid
Varenr.: D5107-01

Frit valg
Kun
995,-



Fransk gine på høj fod.

Fransk damegine,
Str. M, lang krop,
3-ben, hvid.
Varenr.: D5152-01

Fransk damegine,
Str. L, lang krop,
3-ben, hvid.
Varenr.: D5131-01

Fransk damegine,
Str. L, kort krop,
høj rund fod, hvid.
Varenr.: D5114-01-HR

Fransk gine på høj fod.

Fransk herregine,
Str. XXXL, lang krop (sort stof),
Alu top, krom rund fod.
Varenr.: D5154-02-R

TILBEHØR:

Sort betræk.
Varenr.: D5188-sort

245,-





Fransk Bulldog
Sort eller hvid.

Søde Liva.
H 37 cm.
Varenr.: 88846 + farve

Frække Luis.
H 32 cm.
Varenr.: 88848 + farve

795,-

Det ultimative blikfang... Hunde

Få dine kunders opmærksomhed.
Super til butiksvinduet og butikken, uanset branche.



Liva



Luis



Gine
Hvid.
Varenr.: 5301-01

795,-



Petshop tøjstativ
Hvid.
50 x 20 x H 46 cm.
Varenr.: 79800-01

795,-



Gine
Gine med potetryk.
Varenr.: 79801-01

795,-

LEDELTE MANNEQUINER - BØRN

Leveres m. strop & bøgetop.
Vælg mellem 6 størrelser.



Beige betræk

Varenr.:	Artikel:	Pris:
Giner:		
5210-50	6 mdr.	995,-
5211-50	1 år	1.195,-
5212-50	2 år	1.295,-
5213-50	4 år	1.395,-
5214-50	6 år	1.495,-
5215-50	8 år	1.595,-
Fodplader i bøg:		
5220-50	0/6 år	295,-
5222-50	8/10 år	345,-



Restsalg i mannequiner			
Nr.	Varenr.:	Artikel:	Pris:
1	B001-0642-EGGW	*Nedsat* Faceless damemannequin Mat hvid	1.495.00
2	B001-216960	1000 faceless damemannequin. Metallic grå med faceless hoved. H 178 cm. Hofte trin	1.495.00
	B001-216962	1000 faceless damemannequin. Metallic grå med faceless hoved. H 178 cm. Hænder til hofte	1.495.00
	B001-216959	1000 faceless damemannequin. Metallic grå med faceless hoved. H 178 cm. Hånd til hofte	1.495.00
3	B001-217037-HGWEGH	1100 faceless damemannequin. Hvid high gloss med faceless hoved. H 140 cm. Siddende	1.495.00
	B001-217035-HGWEGH	1100 faceless damemannequin. Hvid high gloss med faceless hoved. H 178 cm. Disko trin	1.495.00
	B001-216951-HGWEGH	1100 faceless damemannequin. Hvid high gloss med faceless hoved. H 178 cm. Hofte trin	1.495.00
	B001-216953-HGWEGH	1100 faceless damemannequin. Hvid high gloss med faceless hoved. H 178 cm. Hænder til hofte	1.495.00
4	B001-217034-HGWEGH	1100 faceless damemannequin. Hvid high gloss med faceless hoved. H 178 cm. Stop disk	1.495.00
	B001-217036-HGWEGH	1100 faceless damemannequin. Hvid high gloss med faceless hoved. H 178 cm. Står ret	1.495.00
	B001-217081	1200 faceless damemannequin. Sort mat med faceless hoved. H 178 cm. Metal fodplade. Model B	1.495.00
	B001-0901-EGGH-B	1300 faceless damemannequin. Sort med hoved (egg). Rund metalfod. H 180 cm. Model A	1.495.00
	B001-0902-EGGH-B	1300 faceless damemannequin. Sort med hoved (egg). Rund metalfod. H 180 cm. Model B	1.495.00
5	B001-217073-G	1400 damemannequin. Grå, mat med hoved, ansigt og skulptureret hår. H 178 cm. Hænder foran	1.495.00
	B001-217072-G	1400 damemannequin. Grå, mat med hoved, ansigt og skulptureret hår. H 178 cm. Står lidt kækt	1.495.00
	B001-217074	1400 damemannequin. Grå, mat med hoved, ansigt og skulptureret hår. H 180 cm. Hånd i side	1.495.00
	B001-217059	1600 faceless herremannequin. Grå mat med faceless hoved. H184 cm. Metal fodplade	1.495.00
6	B001-WLF01	1800 vintage damemannequin. Hør torso, aftagelig hoved. Hvide ben. Inkl. arme.	1.895.00
	B001-224057	1800 vintage damemannequin. Sort torso og hoved (stof). Antricitgrå ben. Arme skal tilkøbes	1.895.00
	B001-0611-W	3000 damemannequin. Hvid uden hoved. Rund metalfod. H 158 cm. I skridt	1.095.00
	B001-0610-W	3000 damemannequin. Hvid uden hoved. Rund metalfod. H 162 cm.	1.095.00
	B001-0610-B	3000 damemannequin. Sort uden hoved. Rund metalfod. H 162 cm.	1.095.00
B001-0600-W	3000 herremannequin. Hvid uden hoved. Rund metalfod. H 170 cm. Model B - står ret	1.295.00	
7	B001-0601-W	3000 herremannequin. Hvid uden hoved. Rund metalfod. H 175 cm. Model A, står med spredte ben	1.295.00
	B001-50-2011-W	5100 dametorso, ben. Mannequin underdel. Hvid	895.00
	B001-50-2011-B	5100 dametorso, ben. Mannequin underdel. Sort	895.00
8	B001-50-2010-B	5100 dametorso, ben. Mannequinunderdel. Sort	995.00
	B001-0691-B	5400 dametorso, ben - sort. Metal fodplade. Mannequin underdel	895.00
	B001-0699-B	5400 dametorso, ben - sort. Metal fodplade. Mannequin underdel. Hoftevid og hæl kan aftages.	995.00
	B001-0697-B	5400 herretorso, ben - sort. Metal fodplade. Mannequin underdel. Står kæk	995.00
	B001-0920-B-2.sort	Beauty herremannequin - sort. Store lægmuskler, kan kun bruges til arbejdstøj	1.295.00
9	B001-K1	Børnemannequin. Hvid unisex. H102 cm.	645.00
	B001-K4	Børnemannequin. Hvid unisex. H121 cm.	695.00
	B001-K5	Børnemannequin. Hvid unisex. H142 cm.	745.00
	B001-0626-W	Børnemannequin. Hvid, mat med hoved. 6 mdr. Siddende	495.00
	B001-0631-HGBEGH	Børnemannequin. Sort high gloss med hoved. 1-2 år. Stående	695.00
10	B001-0626-HGB	Børnemannequin. Sort high gloss med hoved. 6 mdr. Siddende	595.00
	B001-0634-HGBEGH	Børnemannequin. Sort high gloss med hoved. 8-10 år. H134 cm. Stående	895.00
11	B001-DM2	Damemannequin - torso med hoved m. net, egghead, øre i hørfarvet. Metal fodplade. Hvid high gloss. Luffehænder.	1.495.00
	B001-0750-EGGH-B	Damemannequin. Sort med faceless hoved. Hånd hviler på hofte. K&Q	1.495.00
12	B001-0752-EGGH-B	Damemannequin. Sort med faceless hoved. Siddende	1.495.00
	B001-217010	Dametorso, ben - sort. Metal fodplade. Mannequin underdel. Hoftevid	995.00



Brug koden Man20 i webshoppen og **SPAR 20%**

Se mere i webshoppen

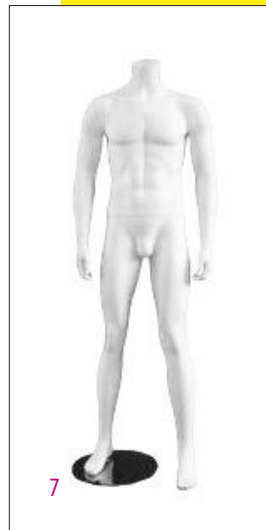

SPECIALVARER

Nr.	Varenr.:	Artikel:	Pris:
	B001-0754-EGGH-B	Egghead herremannequin - sort. Klar lak fodplade. Hænder på ryggen.	1.495.00
20	B001-0904-EGGH-B	Egghead herremannequin. Sort, mat. Står ret og kigger til højre	1.495.00
21	B001-0613-W	Faceless damemannequin, Hvid. Siddende stilling med hoved til højre	1.495.00
	B001-0614-W	Faceless damemannequin, Hvid. Siddende stilling med hoved til venstre	1.495.00
22	B001-0612-B	Faceless damemannequin, Sort. Siddende stilling uden hoved	1.495.00
23	B001-D113-W	Faceless damemannequin. Hvid high gloss med faceless hoved. Kan bruges med eller uden hoved. Model A	1.495.00
	B001-0642-EGGHW	Faceless damemannequin. Hvid high gloss med faceless hoved. Står ret.	1.495.00
24	B001-0951-W	Faceless damemannequin. Hvid, mat med faceless hoved. Luffehænder. Siddende	1.495.00
	B001-0952-W	Faceless damemannequin. Hvid, mat med faceless hoved. Luffehænder. Står markant	1.495.00
	B001-0953-W	Faceless damemannequin. Hvid, mat med faceless hoved. Luffehænder. Står ret	1.495.00
	B001-0950-W	Faceless damemannequin. Hvid, mat med faceless hoved. Siddende	1.495.00
	B001-0800-W	Faceless damemannequin. Hvid, mat med faceless hoved. Står - let på tå	1.495.00
	B001-0811-W	Faceless damemannequin. Hvid, mat med faceless hoved. Står ret	1.495.00
	B001-D113-B	Faceless damemannequin. Sort high gloss med faceless hoved. Kan bruges med eller uden hoved. Model A	1.495.00
	B001-D112-B	Faceless damemannequin. Sort high gloss med faceless hoved. Kan bruges med eller uden hoved. Model B	1.495.00
25	B001-D114-B	Faceless damemannequin. Sort high gloss med faceless hoved. Kan bruges med eller uden hoved. Model C. Hænder i siden	1.495.00
	B001-0643-B	Faceless damemannequin. Sort, mat med faceless hoved. Står ret. Krom fodplade	1.495.00
26	B001-0624-HGW	Family børnemannequin. Hvid high gloss uden hoved. 8-10 år. H 114 cm. . Rund glas fodplade	1.095.00
	B001-0622-HGW	Family børnemannequin. Hvid high gloss. 2-4 år. H 73 cm. Rund glas fodplade	795.00
	B001-0623-HGW	Family børnemannequin. Hvid high gloss. 4-6 år. H 90 cm. Rund glas fodplade	995.00
	B001-0621-W	Family børnemannequin. Hvid, mat uden hoved. 1-2 år. H 57 cm. Rund metal fodplade	695.00
27	B001-0624-HGB	Family børnemannequin. Sort high gloss uden hoved. 8-10 år. H 114 cm. . Rund glas fodplade	1.095.00
	B001-0625-HGB	Family børnemannequin. Sort high gloss. 12-14 år. H 140 cm. Rund glas fodplade	1.195.00
	B001-0622-HGB	Family børnemannequin. Sort high gloss. 2-4 år. H 73 cm. Rund glas fodplade	795.00
	B001-0623-HGB	Family børnemannequin. Sort high gloss. 4-6 år. H 90 cm. Rund glas fodplade	995.00
	B001-0611-HGW	Family damemannequin. Hvid high gloss uden hoved. Rund metalfod. Model A	1.295.00
	B001-0615-W	Family damemannequin. Hvid, mat uden hoved. XL. H 165 cm. Plus size	1.495.00
	B001-0611-HGB	Family damemannequin. Sort high gloss uden hoved. Rund metalfod. Model A	1.295.00
	B001-0611-B	Family damemannequin. Sort, mat uden hoved. Rund metalfod. Model A	1.295.00
	B001-0600-HGB	Family herremannequin. Sort high gloss uden hoved. Rund fod i glas. H175 cm. Model B - står ret	1.495.00
	B001-0646-W	Fotomannequin. Hvid, barn, unisex. H 107 cm.	1.295.00
	B001-0644-W	Fotomannequin. Hvid, dame. H 167 cm.	1.495.00
28	B001-0645-W	Fotomannequin. Hvid, herre. H 175 cm.	1.695.00
	B001-10000	Gray Limited damemannequin	1.295.00
29	B001-M111X0EDWIGE	Headless damemannequin. Hvid H 140cm. Siddende	1.295.00
	B001-D4	Headless damemannequin. Hvid, mat uden hoved. Hviler på hofte	1.295.00
	B001-D2	Headless damemannequin. Hvid, mat uden hoved. Står ret	1.495.00
	B001-D111-W	Headless herremannequin. Hvid high gloss, mat. Står ret - trænet	1.495.00
	B001-D1	Headless herremannequin. Hvid, mat. Står ret - trænet	1.495.00
30	B001-ECO409	Headless herremannequin. Hvid. H 172 cm. Kan have sko på begge fødder	1.495.00
	B001-M211X0DAVID	Herremannequin uden hoved. Hvid. H 173 cm. Spredte ben	1.495.00
	B001-217079	Herremannequin. Hvid mat med faceless hoved. H 184 cm. Metal fodplade	1.495.00
	B001-D11	Herremannequin. Hvid uden hoved. Rund metalfod. H 175 cm. Model A, står med spredte ben	1.495.00
31	B001-10000-W	Limited damemannequin. Creme med varm skær med faceless hoved. Står ret	1.495.00
	B001-SY-DE14	Lingeri damemannequin. Hvid, mat med faceless hoved. Flot bryst. H176 cm.	1.495.00



Brug koden Man20 i webshoppen og **SPAR 20%**

Se mere i webshoppen

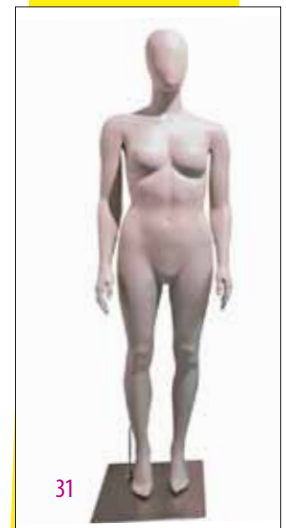
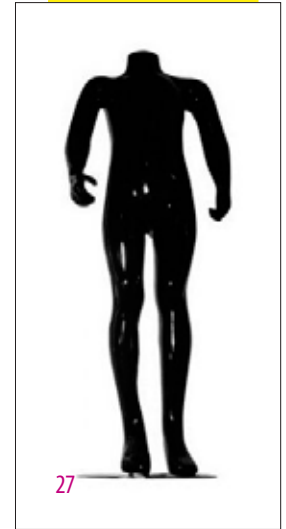

Nr.	Varenr.:	Artikel:	Pris:
40	B001-215364	Mannequin ben. Dame - nude. Glasfod H. 111 cm.	795.00
	B001-0500-W8	Mannequin ben. Herre - hvid 120 cm. Mat hvid glasfiber. Fodplade i hærdet glas	995.00
41	B001-AMY01-W	Mannequin. Dame 1 m/skulptureret hår. Hvid. Arme over bryst	1.495.00
	B001-AMY02-W	Mannequin. Dame 2 m/skulptureret hår. Hvid. Let på tå	1.495.00
42	B001-AMY03-W	Mannequin. Dame 3 m/skulptureret hår. Disko trin	1.495.00
43	B001-50-3000-W	Mannequinunderdel, herre, med wire til væg, hvid - 5100 herretorso. H110	995.00
	B001-50-3000-B	Mannequinunderdel, herre, med wire til væg, sort - 5100 herretorso. H110	995.00
	B001-50-2000-B	Mannequinunderdel, herre, med wire til væg, sort - H110	995.00
44	B001-101162	Realistic damemannequin. Hvid med hoved, ansigt og skulptureret hår. Rund metalfod. Hånd i hånd	1.495.00
	B001-0905-W	Realistic damemannequin. Hvid med hoved, ansigt og skulptureret hår. Rund metalfod. Hånd på hofte	1.495.00
	B001-0810-W	Realistic damemannequin. Hvid med hoved, ansigt og skulptureret hår. Rund metalfod. Model A	1.495.00
45	B001-0906-W	Realistic damemannequin. Hvid med hoved, ansigt og skulptureret hår. Rund metalfod. Står - let på tå	1.495.00
46	B001-25051-W	Sport damemannequin, cykelrytter - hvid	1.995.00
47	B001-25024-W	Sport damemannequin, golf - hvid	1.995.00
	B001-25021-W	Sport damemannequin, løber - hvid	1.995.00
	B001-25023-W	Sport damemannequin, svømmer - hvid	1.995.00
	B001-25050-W	Sport herremannequin, cykelrytter - hvid	1.995.00
48	B001-25027-W-MA10	Sport herremannequin, fodboldspiller - hvid. Sparker til bold	1.995.00
	B001-25026-W	Sport herremannequin, fodboldspiller - hvid. Står - fod på bold	1.995.00
	B001-25025-W	Sport herremannequin, golf - hvid	1.995.00
	B001-25009-W	Teenagemannequin. Hvid med hoved, ansigt og skulptureret hår. Dreng 16 år. Står ret	995.00
	B001-25000-W	Teenagemannequin. Hvid med hoved, ansigt og skulptureret hår. Pige 12 år. Står ret	895.00
	B001-25010-W	Teenagemannequin. Hvid med hoved, ansigt og skulptureret hår. Pige 16 år. Står ret	995.00
49	B001-25003-W	Teenagemannequin. Hvid med hoved, ansigt og skulptureret hår. Pige 6 år. Hænder bag ryggen	795.00
	B001-25032-W	Yoga damemannequin, fitness/yoga - hvid. Hænder over hoved	1.995.00
50	B001-25028-W	Yoga Damemannequin, fitness/yoga - hvid. I bro	1.995.00
	B001-25031-W	Yoga damemannequin, fitness/yoga - hvid. På 1 ben	1.995.00
51	B001-25029-W	Yoga damemannequin, fitness/yoga - hvid. På hoved	1.995.00
	B001-25030-W	Yoga damemannequin, fitness/yoga - hvid. På hænder	1.995.00

Mannequin m. hoved

B. Dame: Varenr.: 90464-03-2.sort

D. Herre: Varenr.: 90466-03-2.sort

2.495,-

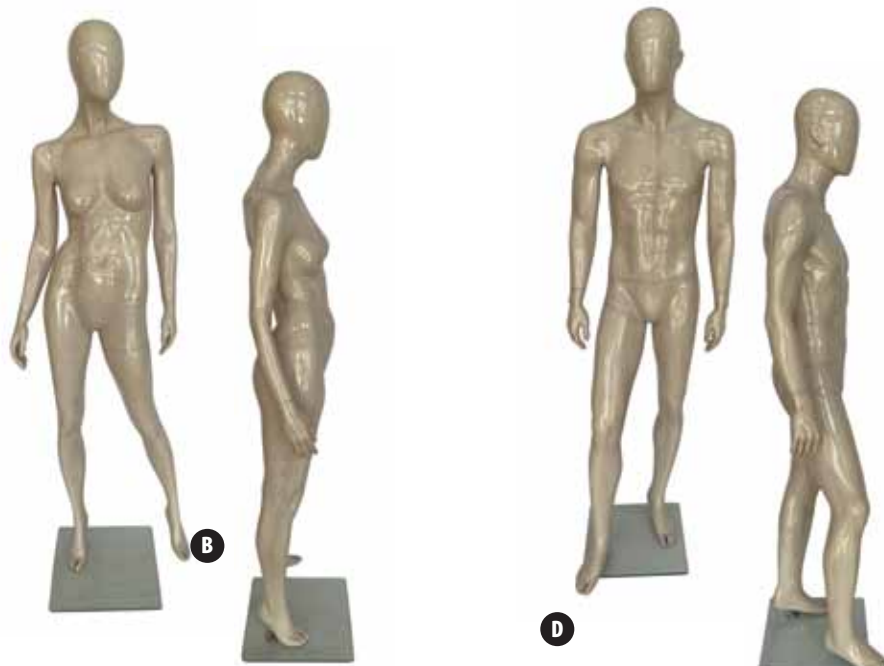



Brug koden Man20 i webshoppen og **SPAR 20%**

Se mere i webshoppen



Nr.	Varenr.:	Artikel:	Pris:
60	B002-0100-T	5200 dametorso, transparent. Med hofter. Krom top medfølger H 89 cm.	595.00
61	B002-0110-T	5200 herretorso, transparent. Krom top medfølger H 97 cm.	595.00
62	B002-800013-T	Torsodisplay, dame, transparent (Serie 6300)	195.00
63	B002-Per 1-S	Dametorso, sølv. Med hofte	595.00
64	B002-0115LPM-S	5300 dametorso, underdel. Sølv.	395.00
65	B002-TOD129NRPR	5300 dametorso, XL, sort. Med hofter. H 89 cm.	795.00
66	B002-3	Shine, dametorso, sort, B38, H57 (Serie 5100)	395.00
	B002-800006	Basic, torsooverdel, dame, hvid, bryst 90, talje 63, højde 60 cm. (Serie 5000)	395.00
	B002-2000-B	Dametorso. Sort plast. Med hofte	295.00
67	B002-15311	Basic, torsounderdel, dame, sort, hofte 88, talje 64, højde 40,5 cm. (Serie 5000)	195.00
68	B002-15304	Basic, torsounderdel, herre, sort, hofte 92, talje 76, højde 41 cm. (Serie 5000)	195.00
69	B001-DM3	Dame Vintage overdel, kort - torso med hoved m. net, egghead, øre i hørfarvet. Metal fodplade. Hvid high gloss. Luffehænder. Til bord display	1.295.00
70	B001-0900	Dametorso i glasfiber. Hvid high gloss uden hoved. Torso med hofter. På fodplade	1.295.00
71	B002-216995	Herre torso bordmodel. Højglans grå med nister	1.195.00

RETLAGER AF MANNEQUINER.

Vi holder åben hus på dette mannequinlager efter tilmeldinger.

Ring til Team SuperSellerS og hør mere.

Tlf. 75 71 15 99

Disse mannequiner er opstillet og skal afhentes.

Priser fra 199,-





60

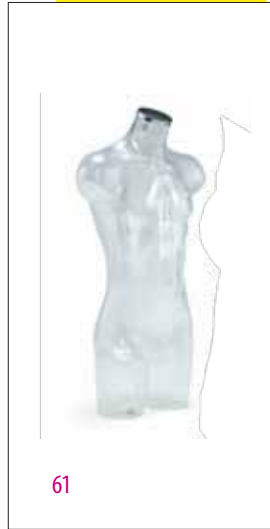

61



62



63

Brug koden Man20 i webshoppen og **SPAR 20%**

Se mere i webshoppen



64



65



66



67



68



69



70



71



SUPERSELLERS®

...Butiksinventar & Salgsfremmere...

BØJLER

**STØRRELSESMARKERING, SLIP-NOTS, KONFEKTIONSNUMRE,
BØJLEFANGER OG MEGET MERE**



HURTIGT

Levering fra eget lager
i Vejle.

LET

Bestilling over telefonen
og på webshoppen.

BILLIGT

Standard inventar og - tilbehør
til en god pris.

TRÆBØJLER - FLAD



Bøjlerne sælges i hele kasser

Konfektion - hvid, natur el. sort

Pakket m. 50 stk.

Stykpriser

Børnebøjler

Baby - 27 cm. bred

Med hak

Varenr.: 4012 + angiv farve

Kun

6,95



Baby - 27 cm. bred

Med gummi og klemmer

Varenr.: 4012-S + angiv farve

Kun

10,95

Konfektion - hvid, natur el. sort

Pakket m. 50 stk.

Stykpriser

Junior - 32 cm. bred

Med hak

Varenr.: 4011 + angiv farve

Kun

7,95



Junior - 32 cm. bred

Med gummi og klemmer

Varenr.: 4011-S + angiv farve

Kun

11,45

Voksenbøjler

Voksen - 12 mm. tyk - 45 cm. bred

Med gummi og klemmer

Varenr.: 3979 + angiv farve

Kun

12,45



Farven på naturbøjler kan variere

Buks - med kraftige klemmer

Voksen/Dame

35 cm. bred

Varenr.: 4020 + angiv farve

Kun

11,95

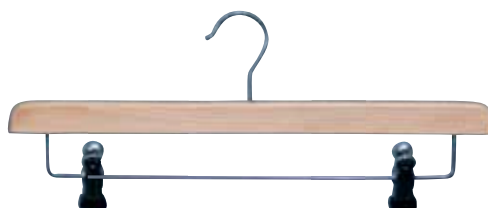

Voksen/Herre

45 cm. bred

Varenr.: 4021 + angiv farve

Kun

12,95

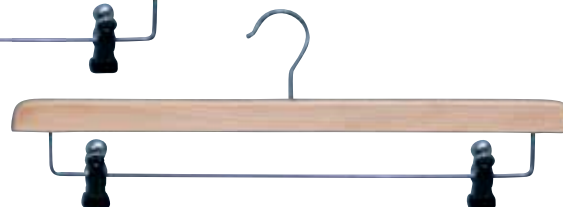

TRÆBØJLER - FLAD

Bøjlerne sælges i hele kasser

Konfektion, 12 mm. tyk - 45 cm. bred

Med gummi & hak.

Vælg mellem 3 farver:

Hvid: Varenr.: 39840-01

Natur: Varenr.: 39840-59

Sort: Varenr.: 39840-04

Pakket m. 50 stk.

Stykpris

Vores pris
Kun

7,95



Konfektion, 12 mm. tyk - 45 cm. bred

Med buksestang.

Vælg mellem 3 farver:

Hvid: Varenr.: 3980-01

Natur: Varenr.: 3980-59

Sort: Varenr.: 3980-04

Pakket m. 50 stk.

Stykpris

Vores pris
Kun

9,95

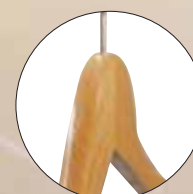

Flad bøjle

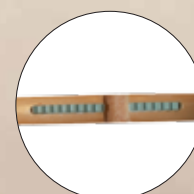

Med gummi og hak

DEN FLOTTE KLASSISKE BØJLE FORMPRESSET TRÆ

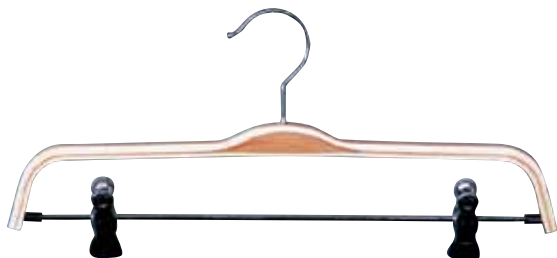

Formspændt buksebøjle, 36 cm.

Med klemmer.

Natur. Varenr.: 3990-59

Pakket m. 100 stk.

Stk. pris

14,95



Formspændt bøjle, 42 cm.

Med hak.

Natur. Varenr.: 3992-59

Pakket m. 50 stk.

Stk. pris

12,95

NYHED

LOTUS - UBEHANDLET

Træbøjler - flad

Bøjlerne sælges i hele kasser

Bøjlerne er lavet i lotustræ med en let ru overflade og er ikke lakeret eller behandlet.

Lotustræ er et naturmateriale, der bliver smukkere og får sin egen unikke karakter med årene.



Buksebøjle, 35 cm.

Med klemmer og krog i krom.

Varenr.: 4020-69

Pakket m. 50 stk.

Bøjlen er ubehandlet.

Stk. pris

13,95



Konfektionsbøjle, voksen 45 cm.

Med hak

Varenr.: 39841-69

Pakket m. 50 stk.

Bøjlen er ubehandlet.

Stk. pris

9,95



BAMBUS BØJLE

Tidløs og bionedbrydelig

Denne bøjleserie er produceret i det økovenlige materiale bambus, som er bionedbrydeligt. Bøjlerne har en flot struktur, hvor årenerne kan ses. Det giver et klassisk og tidløst udseende der er lidt ud over det sædvanlige. Vores bionedbrydelige bambusbøjler har en holdbarhed som en god træbøjle. Krog og andre metaldele er i mat sort.



Buksebøjle, 36 cm.

Med klemmer og sort krog.

Varenr.: 79965-59

Pakket m. 50 stk.

Stk. pris

23,95



Konfektionsbøjle, flad 44 cm.

Med hak.

Varenr.: 79962-59

Pakket m. 50 stk.

Stk. pris

19,95

Konfektionsbøjle, vinklet 43 cm.

Med gummi og buksestang.

Varenr.: 79963-59

Pakket m. 50 stk.

Stk. pris

21,95



MAT SORT BØJLESERIE

Sort træbøjle med klemmer og krog i satin krom.

Jakkebøjle. Kraftig

Voksen 45 cm.

50 mm. ved skulder.

Vinklet bøjle

Varenr.: 3780-04

Pakket m. 30 stk.

Stk. pris

19,95



Buksebøjle, 30 cm.

Med klemmer og krog i satin krom.

Varenr.: 3781-04

Pakket m. 50 stk.

Stk. pris

18,95



Konfektionsbøjle, voksen 45 cm.

Varenr.: 3783-04

Pakket m. 50 stk.

Stk. pris

12,95



Jakkebøjle m/ buksestang.

Kraftig. Voksen 45 cm.

50 mm. ved skulder.

Vinklet bøjle m/ buksestang

Varenr.: 3782-04

Pakket m. 25 stk.

Stk. pris

24,95

MAT SORT BØJLESERIE

Sort i sort. Bøjle og krog i mat sort

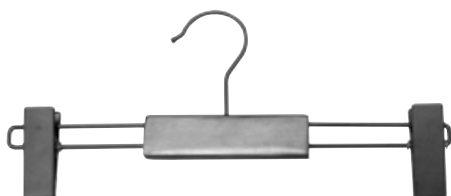

Buksebøjle, 30 cm.

Med sorte klemmer.

Varenr.: 39820-04

Pakket m. 50 stk.

Stk. pris

16,95



Konfektionsbøjle, voksen 45 cm.

Med gummi. 12 mm. tyk.

Varenr.: 39830-04

Pakket m. 50 stk.

Stk. pris

9,95

SORT BØJLESERIE MED COATEDE OVERFLADER

Super til udendørsbrug.

Denne bøjleserie er produceret til udendørsbrug. Det er en træbøjle med metalkrog som er coatet, så den bedre kan modstå vind og vejr. Bruges bla. på udestativer. Buksebøjlen er med plastklemmer.

Konfektionsbøjle, flad

Coated krog, mat sort træ og med hak
B 45 cm, 4,5 mm. krog
Pakket med 50 stk.

Varenr.. 39840-04-V
Pris pr. stk.

12,95

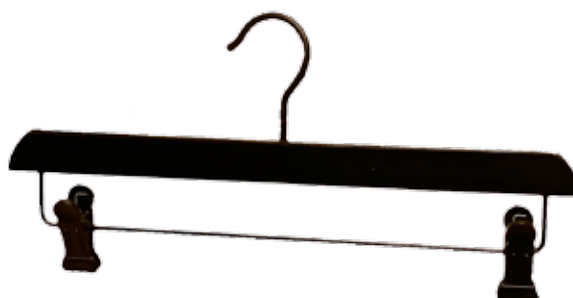

Buksebøjle m/ klemmer

Coated krog, mat sort træbar og plastklemmer
B 35 cm, 4,5 mm. krog
Pakket med 50 stk.
Varenr.. 4020-04-V
Pris pr. stk.

16,95



LINGERI-/BADETØJSBØJLER



Lingeribøjle, 27 cm.

Med lille klemme og krog til strop.

Klar. Varenr.: 7090-00

Pakket m. 200 stk.

Stk. pris

3,95

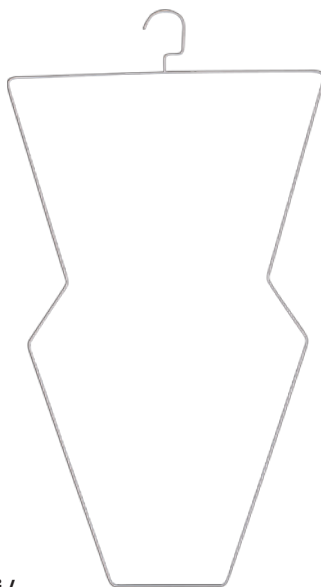

Lingeri / bikini / badedragsbøjle

Hvid. H72 cm.

Varenr.: 70090-01

Stk. pris

49,-



Lingeri / bikini / badedragsbøjle

H78,5 cm. Med former 3D

Stk. pris

Kobber.

Varenr.: 70092-63

149,-

ALUMINIUMS BØJLER



Aluminiumsbøjle, 38 cm.

3 mm. kraftig tråd og med drejelig krog.

Varenr.: 3987-65

Pakket m. 50 stk.

Stk. pris

7,95



Aluminiumsbøjle, 42 cm.

Kraftig. Cool design og flot finish.

Med hak.

Varenr.: 3986-65

Pakket m. 50 stk.

Stk. pris

8,95

METAL BØJLER

Til bl.a.:

- Skudsikre veste
- Dykkerdragter
- Garderober
- Receptioner
- Hoteller
- Uniformer
- Tæpper

Og andet tungt der skal hænge



I ÉT STYKKE

Sikkerhedsbøjle, 43 cm.

Krom. Kraftig og stabil.

Varenr.: 86320-02

Pakket m. 10 stk.

Stk. pris

28,50



Skridsikker strikbøjle med gummi

Pakket m. 50 stk.
Stk. priser

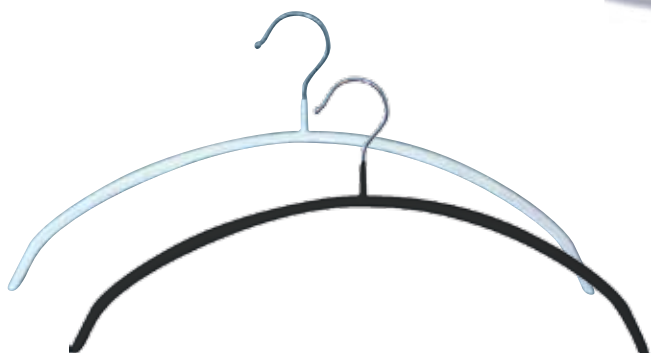

Strikbøjle:

Pakket m. 50 stk.

Dame & Junior, 41 cm.

Varenr.: 3996 + farve

7,95

Herre, 46 cm.

Varenr.: 3997 + farve

8,95



Strikbøjle med klemmer:

Pakket m. 50 stk.

Herre, 46 cm.

Hvid. Varenr.: 3997-01-K

14,95



RENSERIBØJLER

NYHED

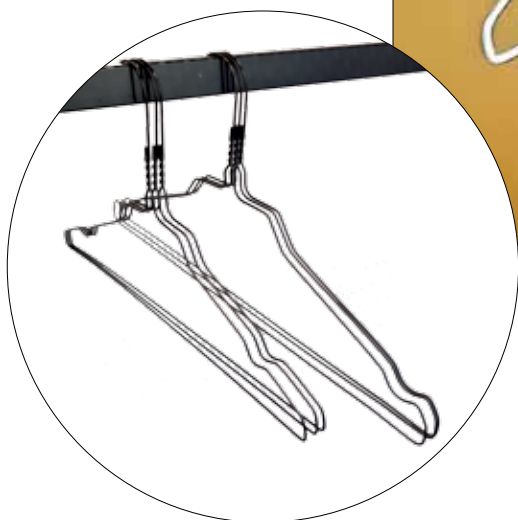

Renseribøjle, 33 cm.

Med hak.
Pakket m. 500 stk.
Galvaniseret, sort eller hvid
Varenr.: 80150 + farve
Stk. pris
Kun

1,25

Renseribøjle, 40 cm.

Med hak.
Pakket m. 500 stk.
Galvaniseret, sort eller hvid
Varenr.: 80151 + farve
Stk. pris
Kun

1,35

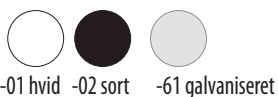

Renseribøjlen fylder ikke så meget på bøjlestangen.

Metalklemmebøjle.

Med ekstra stærke klemmer.
Sort eller hvid gummi.
30 cm.
Pakket m. 100 stk.
Varenr.: 4018 + farve
Stk. pris kun

4,95



NYHED



Metalklemmebøjle.

Med ekstra stærke klemmer.
Sort eller hvid gummi.
40 cm.
Pakket m. 100 stk.
Varenr.: 3998 + farve
Stk. pris kun

5,45



Metalklemme.

Med ekstra stærk klemme.
Sort eller hvid gummi.
H10 cm.
Varenr.: 3999 + farve
Pakket m. 40 stk.
Stk. pris kun

3,95



Metalklemme.

Med ekstra stærk klemme.
Sort eller hvid gummi.
H10 cm.
Varenr.: 3999 + farve
Pakket m. 40 stk.
Stk. pris kun

3,95



NYHED

Metalklemmebøjle.

Med ekstra stærke klemmer.
Sort gummi.

12 cm.
Pakket m. 50 stk.
Varenr.: 3962-04
Stk. pris kun

5,45



Metalklemmebøjle.

Med ekstra stærke klemmer.
Sort gummi.

20 cm.
Pakket m. 100 stk.
Varenr.: 3970-04
Stk. pris kun

5,95

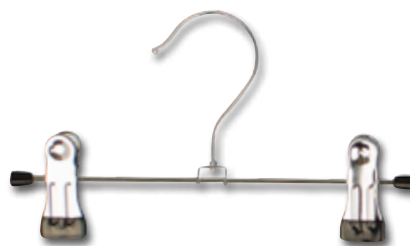

Støveklemme, H12 cm.

Satinkrom.
Varenr.: 3989-07
Pakket m. 40 stk.
Stk. pris

4,95



Metalklemmebøjle, B30 cm.

Satinkrom.
Varenr.: 3918-07
Pakket m. 50 stk.
Stk. pris

11,95

Metalklemmebøjle.

Med ekstra stærke klemmer.
Sort eller hvid gummi.
30 cm.
Pakket m. 100 stk.
Varenr.: 4018 + farve
Stk. pris kun

4,95

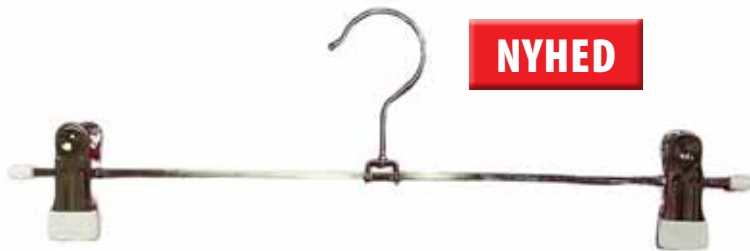

Metalklemmebøjle.

Med ekstra stærke klemmer.
Sort eller hvid gummi.
40 cm.
Pakket m. 100 stk.
Varenr.: 3998 + farve
Stk. pris kun

5,45



DISCOUNTBØJLER

Voksen, 41 cm.

Med hak.
Hvid.
Varenr.: 7060-01
Pakket m. 250 stk.
Stk. pris

1,95



Barn, 28 cm.

Med hak.
Hvid. Varenr.: 7064-01
Pakket m. 100 stk.
Stk. pris

1,75



Voksen, 40 cm.

Hvid. Varenr.: 7042-01
Pakket m. 100 stk.
Stk. pris

3,95

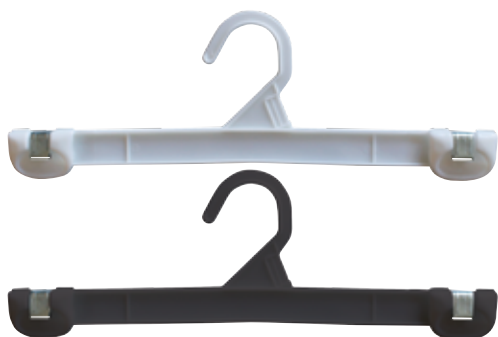

Buksebøjle, 30 cm.

Med metalclips.
Hvid. Varenr.: 7063-01
Sort. Varenr.: 7063-04
Pakket m. 250 stk.
Stk. pris

4,95

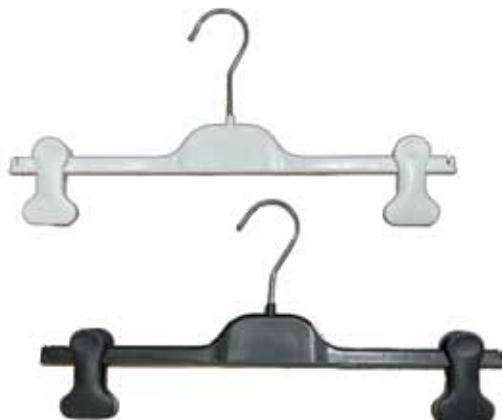

Klemmebøjle, 36 cm.

Ekstra kraftig.
Hvid. Varenr.: 7053-01
Sort. Varenr.: 7053-04
Pakket m. 150 stk.
Stk. pris

6,95

Klemmer
der ikke
efterlader
mærker



Buksebøjle, 38 cm.

Med skum på buksestang.
Sort.
Varenr.: 5641-04
Pakket m. 225 stk.
Stk. pris

6,75

BØJLER TIL EN SUPER PRIS



Plastbøjle

Sort plast. Barn
33 cm.
Pakket m. 450 Stk.
Varenr.: 7062-04
Stk. pris kun

2,95



Konfektionsbøjle m/hak

Letvægt. 41 cm.
Sort. Varenr.: 7065-04
Pakket m. 700 stk.
Stk. pris

3,45

Jakkebøjle m/hak

Letvægt. 44 cm. Krom krog.
Sort. Varenr.: 43015-04
Pakket m. 110 stk.
Stk. pris

5,95



Jakkebøjle

Letvægt. 45 cm. Krom krog.
Bøjlen med skulderbredde på 4 cm.
Sort. Varenr.: 43016-04
Pakket m. 80 stk.
Stk. pris

8,95



Jakkebøjle m/stang

Letvægt. 45 cm.
Bøjlen med skulderbredde på 4 cm. og er med stang.
Sort. Varenr.: 43017-04
Pakket m. 55 stk.
Stk. pris

10,95



LETVÆGTSBØJLE



Konfektionsbøjle, 42 cm.

Uden stang og med hak.

Hvid. Varenr.: 7080-01

Sort. Varenr.: 7080-04

Pakket m. 100 stk.

Stk. pris

4,95



Buksebøjle m/klemmer

Letvægt. 36 cm.

Sort. Varenr.: 7054-04

Pakket m. 280 stk.

Stk. pris

6,95



DEN KLASSISKE PLASTBØJLE

Voksen, 41 cm.

Med stang og hak.
Hvid. Varenr.: 4002-01
Sort. Varenr.: 4002-04
Pakket m. 225 stk.
Stk. pris

7,45



Voksen, 41 cm.

Uden stang og med hak.
Hvid. Varenr.: 4003-01
Sort. Varenr.: 4003-04
Pakket m. 100 stk.
Stk. pris

6,95

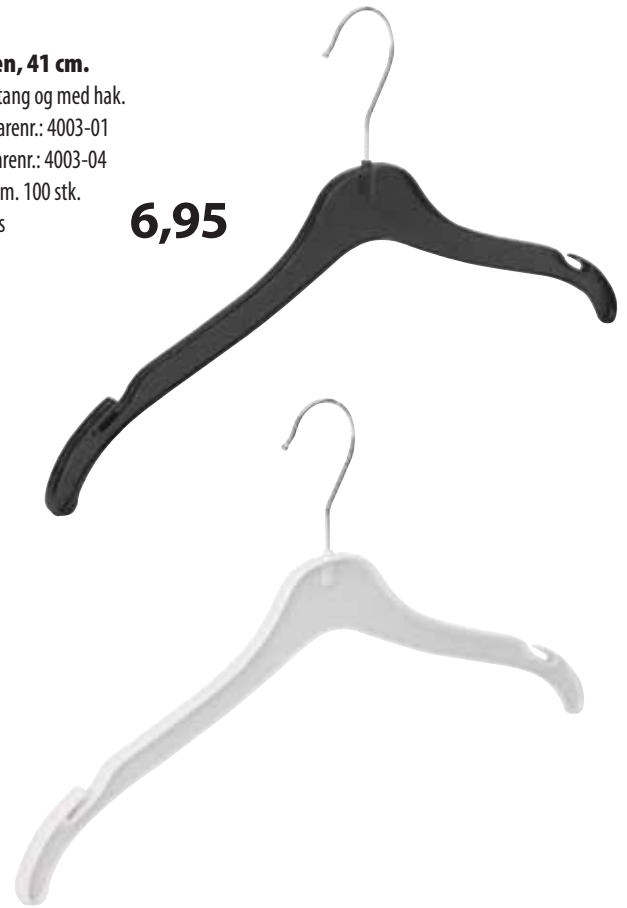

FORMPRESSET PLASTBØJLER

Baby, 26 cm.

Med stang og hak.
Hvid. Varenr.: 4025-01
Sort. Varenr.: 4025-04
Pakket m. 200 stk.
Stk. pris

5,45



Junior, 31 cm.

Med stang og hak.
Hvid. Pakket m. 350 stk.
Varenr.: 4031-01
Sort. Pakket m. 100 stk.
Varenr.: 4031-04
Stk. pris

5,95





Læderstrop m/ karabinhage

Kernelæder, 2,5 x H17 cm.

Sort. Varenr.: 3530-04

Natur. Varenr.: 3530-59

Cognac. Varenr.: 3530-84

Brun. Varenr.: 3530-17

Stk. pris

58,-

Smart til eksklusiv
præsentation af jeans,
tasker og meget andet!



Showroomringe

Vælg mellem:

Gul, orange, rød, lilla, blå, grøn og turkis.

Varenr.: 4023 + farve

1 stander m. 50 ens ringe

95,-



Sorteringsæske t/størrelsesmærker

21 rum.

Ekskl. størrelsesmærker.

Varenr.: 4044-12

245,-

Infoskiver t/ 5 mm. krog

Plastskiver til at sætte på bøjlens.

Pose m. 100 stk. ensfarvet.

Vælg mellem:

Passer til alle vores bøjler

5 mm. Ø22 mm.

Hvid, beige, gul, neonorange, orange, pink, mørkerød, lyseblå, mørkeblå, grøn, mørkebrun og sort.

Varenr.: 1751 + farve

Frit valg

35,-



Farvede mini brikker t/ bøjler

Hvid, sort, lilla, lyseblå, gul, rød, mørkerød, mørkeblå, mørkebrun,

grøn, grå, brun og lyserød

Pose m. 100 stk. Ø 13mm

Varenr.: 4026 + farve

35,-

Bøjle tag

Vinyl. Hvid/rød. 25 x 120 mm.

Kan genbruges.

Pakket m/ 100 stk.

Varenr.: 4046-15-50

245,-





Mini brikker t/ bøjler

Sort eller hvid. Ø13 mm.
Talstørrelser samt XS-XXXL.
Pose m. 100 stk. ens.
Varenr.: 4043 + farve & str.

49,-



Størrelsesmærker t/ bøjler

Sort eller hvid. Ø20 mm.
1-179, XXS-8xXL, ONE SIZE, PLUS SIZE, UDSALG (gul) eller
34/36-46/48
Pose m. 25 stk. ens.
Varenr.: 4045 + farve & str.

22,-



Mini brikker t/ bøjler

Sort eller hvid. Ø13 mm.
Pose i hhv. 1-25, 26-50 etc. op til 300 i hvid.
Pose i hhv. 1-25, 26-50 etc. op til 500 i sort.
Pakket m. 25 stk.
Varenr.: 4024 + farve & str.

49,-



Mini brikker t/ bøjler

Klar plast. Ø13 mm.
Talstørrelser samt XS-XXXL.
Pose m. 100 stk. ens.
Varenr.: 4043-00 & str.

49,-

Sale markører

Rød. 15 x 15 mm.
Pose m. 50 stk. ens.
Varenr.: 4044-15-SALE

36,-



Størrelsesmærker t/ bøjler, firkantet

Sort 15 x 15 mm.
S-XL OG ONE SIZE
Pose m. 50 stk. ens.
Varenr.: 4044 + farve & str.

36,-



Konfektionsnumre

Størrelsesadskillere m. eller u/ tryk.
Talstørrelser samt S-8xXL.
Rund eller aflange. Hvide eller sorte.



Aflange:

Varenr.: 4049 + farve & str.

Frit valg m/u tryk

95,-

Pose m. 10 stk. ens.



Runde:

Varenr.: 4047 + farve & str.

Frit valg m/u tryk

95,-

Pose m. 10 stk. ens.



Lageradskiller

Passer til runde og ovale ophæng.
L 44 cm. Inkl. 50 papskilte.
Pakket m/ 50 stk.
Varenr.: 80398-04

375,-



Talark

Med numre og bogstaver
(til blanke konfektionsnumre).
H2 cm. Hvide.
Vælg mellem: 0-9 og S, M, L og X.
Varenr.: 4039-01 & str.

48,-

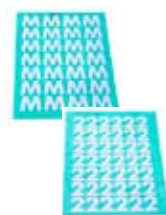

Hvide papskilte- uden tryk

B91 X H55 mm.
50 stk.

Varenr.: 81531-01

15,-

Skridsikring til bøjler.

Slip-Not

Klar skridsikring t/ bøjler.
Varenr.: 82203-00
Pakket m. 200 stk.
Pakkepris

295,-



Slip-Not

Klar. Selvklæbende
Varenr.: 82168-00
Pakket m. 200 stk.
Pakkepris

295,-

Slip-Not

Sort. Selvklæbende soft touch.
Varenr.: 8223-04
Rulle m. 500 stk.
Pakkepris

225,-



Tørklædering

Med sort skridsikker gummi og metal krog. Ø14 cm.
Varenr.: 83366-04
Pakket m. 25 stk.
Stk. pris

12,85



Tørklædering

Transparent. Ø12 cm. H 17 cm.
Varenr.: B004-224904
Pakket m. 10 stk.
Stk. pris

3,50

Tørklædering

Sort plast.
Ø13 cm. H 15,6 cm.
Varenr.: 80505-04
Pakket m. 50 stk.
Stk. pris

3,45



Tørklædering

Transparent eller sort. Ø10 cm. H 13 cm.
Varenr.: B004-1070 + farve
Pakket m. 50 stk.
Stk. pris

3,45



Tørklædering, Oval

Transparent. Ø10 cm. H 13 cm.
Varenr.: B004-3702
Pakket m. 10 stk.
Stk. pris

3,50



PRÆSENTER I HELE SÆT

Bøjleforlænger

Stk. priser

10 cm. Sort.
Pakket m. 50 stk.
Varenr.: 4034-04

0,75



10 cm. Hvid.
Pakket m. 100 stk.
Varenr.: 4034-01

0,75

Støveklemme, H12 cm.

Satinkrom.
Varenr.: 3989-07
Pakket m. 40 stk.
Stk. pris

4,95



Klemmer, H10 cm.

Metal. Sort
Varenr.: 3999-04
Pakket m. 40 stk.
Stk. pris

3,95



Støveklemme, B12 cm.

Metal.
Varenr.: 3962-04
Pakket m. 50 stk.
Stk. pris

5,45



Klemmer, H10 cm.

Metal. Hvid
Varenr.: 3999-01
Pakket m. 40 stk.
Stk. pris

3,95



Støveklemmer.

Plast. H10 cm. Hvid eller sort.
Varenr.: 4030+farve
Pakket m. 40 stk.
Stk. pris

8,95



Tørklædeklemmer, H5 cm.

Plast. Sort eller transparent.
Varenr.: 99300 + farve
Pakket m. 100 stk.
Stk. pris

2,95



Slipsebøjle

Sort. B9 cm. H7,5 cm.
Varenr.: 80113-04
Pakket m. 100 stk.
Stk. pris

0,45



Sokkebøjle

Sort. 11 cm.
Varenr.: 4004-04
Pakket m. 100 stk.
Stk. pris

0,95



10 cm.

Bøjleforlænger

Stk. priser

10 cm. Sort.
Pakket m. 50 stk.
Varenr.: 4034-04

0,75

10 cm. Hvid.
Pakket m. 100 stk.
Varenr.: 4034-01

0,75

Skoanker 10,5 cm

Sort.
B10,5 x H21,5 cm.
Varenr.: 9970-04
Pakket m. 50 stk.
Stk. pris

4,75



Klipklap-anker

Sort. Med plade t/ logo eller pris.
B11 x H11,5 cm.
Varenr.: 4032-04
Pakket m. 100 stk.
Stk. pris

2,95



Skobøjle

Sort eller hvid.
B12 x H11 cm.
Varenr.: 4028 + farve
Pakket m. 50 stk.
Stk. pris

1,95



S-krog

Sort.
11,5 cm.
Varenr.: 84136-04
Pakket m. 10 stk.
Stk. pris

8,95



Economy S-krog

Jeanskrog i krom. Med klare dupper.
Vælg mellem 2 størrelser.
Pakket m. 10 stk.
Stk. priser

12 cm.
Varenr.: 85609-02 **7,95**

25 cm.
Varenr.: 85610-02 **9,95**



S-krog

Rustfrit stål.
M. løse dupper. 8,5 cm.
Varenr.: 3515-68
Pakket m. 10 stk.
Stk. pris

12,95



S-krog

Rustfrit stål.
9 cm.
Varenr.: B004-10002
Pakket m. 10 stk.
Stk. pris **14,85**



S-krog

Krom.
12 cm.
Varenr.: 8023-02
Stk. pris

20,-



S-krog

Krom eller sort.
11,5 cm.
Varenr.: 8030 + farve
Stk. pris

18,-



Skridsikring til bøjler.



Slip-Not
Klar skridsikring t/ bøjler.
Varenr.: 82203-00
Pakket m. 200 stk.
Pakkepris

295,-

Slip-Not
Klar. Selvklæbende
Varenr.: 82168-00
Pakket m. 200 stk.
Pakkepris

295,-

Slip-Not
Sort. Selvklæbende soft touch.
Varenr.: 8223-04
Rulle m. 500 stk.
Pakkepris

225,-



Bøjlestander

Hvid eller krom. Justerbar dybde, så den passer til forskellige bøjlestørrelser. H85 cm.
Varenr.: 4055 + farve

295,-

Let model



Bøjlestander

Krom.
H90 cm.
Ekstra kraftig model.
Med hjul.
Varenr.: 70550-02

695,-

Har hjul for nem flytning



Bøjlestativ

Krom. Justerbart.
84 x 40 x H130 cm.
Varenr.: 70755-02

795,-



Sikkerhedswire
Sort. L173 cm.

Med nøglelås.
Varenr.: 80040-04
Kasse med 50 sikkerhedswire med ens nøgler
Varenr.: 80040-04-50

98,-
4.450,-

Med kode lås
Varenr.: 80041-04

128,-



Rejsestativ

Krom. Justerbar bredde.
Delvis sammenklappeligt.
Højdejusterbart.
Inkl. 75 mm. hjul.
B80-130 x H90-160 cm.
Varenr.: 4101-02

1.495,-

Vejer kun 7,5 kg



Soopl Fashion Trolley

Krom. Justerbar bredde.
Helt sammenklappeligt
med bærestopper og bund
i kraftigt nylonstof.
B90 x D48 x H160 cm.
Varenr.: 50255-02

2.985,-

Vejer kun 11,5 kg

Se flere rejsestativer i
kataloget
Den kørende sælger.

Maxi stativ

Sort. B183 cm x H157 cm.
Inkl. 50 mm. plastikhjul.
Varenr.: 80260-04

745,-



Forlængersæt

Mere højde
60 cm. Sort.
Varenr.: 80261-04 **195,-**

Centerstang

183 cm. Sort.
Varenr.: 80262-04 **245,-**

Skilteholder, til ovale rør.

Sort med clips. B 11 cm.
Varenr.: 82921-04 **68,-**



Hjul

50 mm. Plastik.
4 stk. Varenr.: 80226-04 **135,-**

75 mm. Gummi u/ bremse.
4 stk. Varenr.: 5007-04 **195,-**



Universal regnhætter

B122

122 x 50 x H160 cm.
Varenr.: 23800-00 **268,-**

B152

152 x 50 x H160 cm.
Varenr.: 23801-00 **298,-**

B182

182 x 50 x H160 cm.
Varenr.: 23802-00 **328,-**



Universal kolleksionscover til stativer

Dybde 50 x H125 cm.

B122

Varenr.: 80052-04 **395,-**



Dragtpose

Vælg mellem: Hvid, sort og creme.
 Åndbar pose med en plastlomme
 til visitkort.
 B66 x H183 x bund 25 cm.
 Varenr.: 80090 +farve
 Stk. pris

98,-

Praktisk
 bærestrop på
 midten, til nem
 transport



Dragtpose

Sort Non woven
 B61 x H109 cm.
 Varenr.: 80093-04
 Stk. pris

35,-

Non woven



Skuldercover

Gennemsigtig plast

B60 x H40 cm.
 38 micron
 Pakket m. 100 stk.
 Varenr.: 82485-00

235,-

B55 x H55 cm.
 150 micron. Kraftig plast, kan
 genbruges mange gange.
 Pakket m. 50 stk.
 Varenr.: 82484-00

845,-



Overtrækspose

Klar. 25 micron.

91 cm. 450 poser.
 Varenr.: 80248-00

120 cm. 340 poser.
 Varenr.: 80249-00

137 cm. 300 poser.
 Varenr.: 80250-00

167 cm. 260 poser.
 Varenr.: 80251-00

Rullepriser

Frit valg

795,-





1



2



3

Nylon

Varenr.:	Beskrivelse:	Stk. pris:
1: Bomuld, sort, med kuffertlukning:		
4123-04	B50 x D30 x H80 cm.	1.195,-
4124-04	B50 x D35 x H120 cm.	1.395,-
2: Bomuld, sort, med snørelukning:		
4121-04	B48 x D28 x H80 cm.	495,-
4120-04	B48 x D28 x H120 cm.	595,-

2: Bomuld, i grøn, med snørelukning:

4121-29	B48 x D28 x H80 cm.	195,-
---------	---------------------	--------------

Kollektionspose med snørelukning fås i farver:

29 Grøn

Varenr.:	Beskrivelse:	Stk. pris:
3: Nylon, sort, med snørelukning:		
23931-04	B61 x D25 x H91 cm.	235,-
23932-04	B61 x D25 x H122 cm.	265,-
23933-04	B61 x D25 x H152 cm.	295,-
23934-04	B56 x D44 x H122 cm.	295,-

SKJORTEPOSER - KLARE

Med tapelukning

Pakket m. 250 stk.

Pakkepriser

23 x 31 cm.
Varenr.: 14300-00 **175,-**

27 x 38 cm.
Varenr.: 14301-00 **195,-**

30 x 40 cm.
Varenr.: 14302-00 **215,-**

35 x 45 cm.
Varenr.: 14303-00 **245,-**



SPECIALVARER

Bøjler - så længe lager haves				
Nr.:	Varenr.:	Artikel:	Pakket m/:	Pris pr. stk.:
1	B004-610494	Aluminiumbøjle, kraftig med stang og med hak, sort, 41 cm.	100	9,50
2	B004-610496	Aluminiumbøjle, kraftig med stang og plastklemmer, med hak, sort, 41 cm.	100	12,50
3	B004-15-231-92	Bikini- & lingeribøjle, med kroge til strop, hvid, 27 cm, pakket med 800 stk.	800	4,45
4	B004-1008-SW	Buksebøjle m/ klemme, flad, blank hvid, krog i krom, 25 cm.	50	9,95
	B004-1008-SB	Buksebøjle m/ klemme, flad, blank sort, krog i krom, 25 cm.	50	9,95
	B004-1008-B	Buksebøjle m/ klemme, flad, sort silkeamat gummibelægning, krog i krom, 25 cm.	50	9,95
5	B004-1026-SW	Buksebøjle m/ klemmer, blank hvid med krom krog, 25 cm	50	8,95
	B004-1025-SW	Buksebøjle m/ klemmer, blank hvid med krom krog, 30 cm	50	9,95
	B004-1026-SB	Buksebøjle m/ klemmer, blank sort med krom krog, 25 cm	50	8,95
	B004-1025-SB	Buksebøjle m/ klemmer, blank sort med krom krog, 30 cm	50	9,95
	B004-1025-MW	Buksebøjle m/ klemmer, mat hvid med krom krog, 30 cm	50	9,95
	B004-1025-MB	Buksebøjle m/ klemmer, mat sort med krom krog, 30 cm	50	9,95
	B004-1025-N	Buksebøjle m/ klemmer, natur med krom krog, 30 cm	50	9,95
6	B004-1036-SW	Buksebøjle, træ, med kraftige klemmer, hvid, 40 cm	50	10,95
7	B004-0998-CB	Metalbøjle, med sort skumgummi, krom, 41 cm. Pakket med 50 stk	50	12,85
8	B004-KTT33-W	Plastbøjle, junior, med hak og uden stang, hvid, 33 cm, pakket med 250 stk.	250	3,75
12	B004-1020-SW	Træbøjle, massiv, flad, baby, med gummi og hak, med klemmer, blank hvid, 27 cm	50	9,95
	B004-1020-SB	Træbøjle, massiv, flad, baby, med gummi og hak, med klemmer, blank sort, 27 cm	50	9,95
	B004-1020-MW	Træbøjle, massiv, flad, baby, med gummi og hak, med klemmer, mat hvid, 27 cm	50	9,95
	B004-1020-MB	Træbøjle, massiv, flad, baby, med gummi og hak, med klemmer, mat sort, 27 cm	50	9,95
13	B004-1013-SW	Træbøjle, massiv, flad, baby, med gummi og hak, uden stang, blank hvid, 27 cm	50	7,95
	B004-1013-SB	Træbøjle, massiv, flad, baby, med gummi og hak, uden stang, blank sort, 27 cm	50	7,95
	B004-1013-MW	Træbøjle, massiv, flad, baby, med gummi og hak, uden stang, mat hvid, 27 cm	50	7,95
	B004-1013-MB	Træbøjle, massiv, flad, baby, med gummi og hak, uden stang, mat sort, 27 cm	50	7,95
	B004-1013-NA	Træbøjle, massiv, flad, baby, med gummi og hak, uden stang, natur, 27 cm	50	7,95
14	B004-1017-SW	Træbøjle, massiv, flad, junior, med gummi og hak, med klemmer, blank hvid, 32 cm	50	10,95
	B004-1017-SB	Træbøjle, massiv, flad, junior, med gummi og hak, med klemmer, blank sort, 32 cm	50	10,95
	B004-1017-MW	Træbøjle, massiv, flad, junior, med gummi og hak, med klemmer, mat hvid, 32 cm	50	10,95
	B004-1017-MB	Træbøjle, massiv, flad, junior, med gummi og hak, med klemmer, mat sort, 32 cm	50	10,95
15	B004-1012-SB	Træbøjle, massiv, flad, junior, med gummi og hak, uden stang, sort, 32 cm	50	8,95
	B004-1012-SW	Træbøjle, massiv, flad, junior, med gummi og hak, uden stang, blank hvid, 32 cm	50	8,95
	B004-1012-MW	Træbøjle, massiv, flad, junior, med gummi og hak, uden stang, mat hvid, 32 cm	50	8,95
	B004-1012-MB	Træbøjle, massiv, flad, junior, med gummi og hak, uden stang, mat sort, 32 cm	50	8,95
16	B004-1014-SW	Træbøjle, massiv, flad, voksen, med gummi og hak, med klemmer, blank hvid, 12 mm tyk, 45 cm	50	12,95
	B004-1014-SB	Træbøjle, massiv, flad, voksen, med gummi og hak, med klemmer, blank sort, 12 mm tyk, 45 cm	50	12,95
	B004-1014-MW	Træbøjle, massiv, flad, voksen, med gummi og hak, med klemmer, mat hvid, 12 mm tyk, 45 cm	50	12,95
	B004-1014-MB	Træbøjle, massiv, flad, voksen, med gummi og hak, med klemmer, mat sort, 12 mm tyk, 45 cm	50	12,95
	B004-1014-N	Træbøjle, massiv, flad, voksen, med gummi og hak, med klemmer, natur, 12 mm tyk, 45 cm	50	12,95
17	B004-1015-SW	Træbøjle, massiv, flad, voksen, med gummi og hak, med stang, blank hvid, 12 mm tyk, 45 cm	50	9,95
	B004-1015-SB	Træbøjle, massiv, flad, voksen, med gummi og hak, med stang, blank sort, 12 mm tyk, 45 cm	50	9,95
	B004-1015-MW	Træbøjle, massiv, flad, voksen, med gummi og hak, med stang, mat hvid, 12 mm tyk, 45 cm	50	9,95
	B004-1015-NA	Træbøjle, massiv, flad, voksen, med gummi og hak, med stang, natur, 12 mm tyk, 45 cm	50	9,95
	B004-1010-MW	Træbøjle, massiv, flad, voksen, med gummi og hak, uden stang, mat hvid, 12 mm tyk, 45 cm	50	7,95
	B004-1010-MB	Træbøjle, massiv, flad, voksen, med gummi og hak, uden stang, mat sort, 12 mm tyk, 45 cm	50	7,95
18	B004-1031-SW	Træbøjle, massiv, flad, voksen, uden hak og gummi, uden stang, blank hvid, 12 mm tyk, 45 cm	50	6,95
	B004-1031-SB	Træbøjle, massiv, flad, voksen, uden hak og gummi, uden stang, blank sort, 12 mm tyk, 45 cm	50	6,95
	B004-1031-MW	Træbøjle, massiv, flad, voksen, uden hak og gummi, uden stang, mat hvid, 12 mm tyk, 45 cm	50	6,95
	B004-1031-MB	Træbøjle, massiv, flad, voksen, uden hak og gummi, uden stang, mat sort, 12 mm tyk, 45 cm	50	6,95

BØJLER SÅ LÆNGE LAGER HAVES....



1



2



3



4

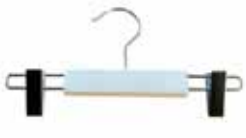

5



6



7



8

Brug koden Boj20 i webshoppen og SPAR 20% på prisen

Se mere i webshoppen



12



13



14



15



16



17



18



19



20



21



Se flere bøjler
til gode priser
www.supersellers.dk

Bøjler - så længe lager haves

Nr.:	Varenr.:	Artikel:	Pakket m/:	Pris pr. stk.:
19	B004-0008-SW	Træbøjle, massiv, vinklet, voksen, ekstra kraftig, med skridsikker buksestang, blank hvid, 13/50 mm tyk, 45 cm, pakket med 34 stk	34	14,95
	B004-0008-SB	Træbøjle, massiv, vinklet, voksen, ekstra kraftig, med skridsikker buksestang, blank sort, 13/50 mm tyk, 45 cm, pakket med 34 stk	34	14,95
	B004-0008-N	Træbøjle, massiv, vinklet, voksen, ekstra kraftig, med skridsikker buksestang, natur, 13/50 mm tyk, 45 cm, pakket med 34 stk	34	14,95
20	B004-0007-SW	Træbøjle, massiv, vinklet, voksen, ekstra kraftig, uden stang, blank hvid, 13/50 mm tyk, 45 cm, pakket med 34 stk	34	12,50
	B004-0007-SB	Træbøjle, massiv, vinklet, voksen, ekstra kraftig, uden stang, blank sort, 13/50 mm tyk, 45 cm, pakket med 34 stk	34	12,50
21	B004-602165-SW	Voksenbøjle, 45 cm, blank hvid	100	6,95

TRÆBØJLER - VINKLET

Bøjlerne sælges i hele kasser

Konfektion - hvid, natur el. sort

Stykpriser

Voksen, 13 mm tyk - 45 cm bred

Med stang

Hvid: Varenr.: 4010-01

Sort: Varenr.: 4010-04

Pakket m. 50 stk.

Kun

7,95

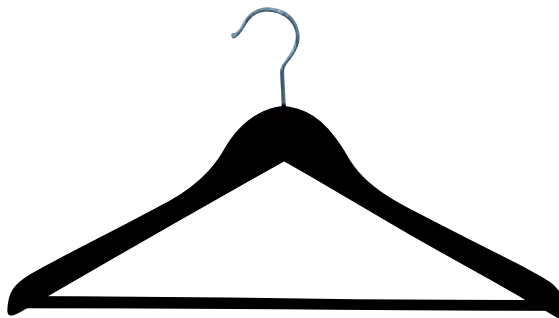

Voksen, 13 mm tyk - 45 cm bred

Med gummi og ekstra stærke klemmer

Hvid: Varenr.: 4015-01

Pakket m. 50 stk.

Kun

12,95

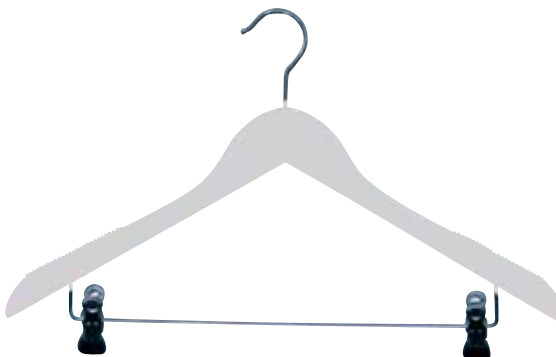

Jakkebøjle

15 mm tyk og 50 cm bred:

Hvid: Varenr.: 39850-01

Pakket m. 30 stk.

19,-

Plus size!

Samme model

Men bredere og kraftigere!



Voksen, ekstra kraftig

13/50 Mm tyk - 45 cm bred

Med skridsikker buksestang

Hvid: Varenr.: 4014-01

Sort: Varenr.: 4014-04

Pakket m. 30 stk.

9,95

**Træbøjler. WAGNER**

Vinklet træbøjle med satin krom krog.

Der er påtrykt "Wagner" på bøjlen

Pakket m. 50 stk.

Jakkebøjle.

Mål: 13/50 mm tyk, 45 cm

Varenr.: 3672-04

NU **10,00**



Skjortebøjle.

Mål: 13 mm tyk, 45 cm

Varenr.: 3673-04

NU **5,00**



Buksebøjle.

Satin krom klemmer

Varenr.: 3671-04

NU **7,50**

**VINTAGE****Buksebøjle, 35 cm.**

Med 2 metalklemmer

Varenr.: 46351-44

Pakket m. 18 stk.

Stk. pris.

19,95



SUPERSELLERS®

...Butiksinventar & Salgsfremmere...

SKILTEHOLDERE

I AKRYL, PLAST OG METAL



HURTIGT

Levering fra eget lager
i Vejle.

LET

Bestilling over telefonen
og på webshoppen.

BILLIGT

Standard inventar og - tilbehør
til en god pris.

A3 skilteramme



Skilteholder på træfod

Vælg fod i hvid eller mahogni

A4

H 120 cm. Krom ramme

Varenr.: D5909 + farve

A3

H 132 cm. Krom eller børstet satin ramme

Varenr.: D5911 + farve

Frit valg

199,-

Nordisk look....

Elegant skilteholder med træfod
Eg, bøg eller mahogni



Fremstillet af vores
lokale trædrejer

A4 Skilt

Med fod i bøgetræ
Varenr.: 40010-50

Med fod i egetræ
Varenr.: 40010-72

Med fod i mahogni
Varenr.: 40010-51

Frit valg

148,-





Lige lidt ekstra....

Elegant skilteholder med superflot finish!

2 akrylblokke holdes sammen med små magneter i hjørnerne

Magnetisk skilteholder i klar akryl



"Deluxe" akrylskilte med magnet

Varenr.:	Beskrivelse:	Bredde:	Pris:
83417-00	Deluxe, magnetisk skilteholder, klar akryl	7,5 x 2,5 cm.	65,00
B019-1000-T	Deluxe, magnetisk skilteholder, A7	B7,5 x D1,5 x H 10,5 cm	75,00
B019-GTA123	Deluxe, magnetisk skilteholder, A6	B10 x D1,5 x H 15 cm	145,00
87940-00	Deluxe, magnetisk skilteholder, A6	B 10,5 x D 1,5 x H 15 cm	145,00
B019-GTANNEW	Deluxe, magnetisk skilteholder, 11x18 cm	B11 x D1,5 x H 18 cm	95,00
87941-00	Deluxe, magnetisk skilteholder, A5	B 15 x D 1,5 x H 21 cm	225,00
B019-GTA234	Deluxe, magnetisk skilteholder, A4	B21 x D1,5 x H 29,8 cm	275,00
B019-GTA318	Deluxe, magnetisk skilteholder, A3	B29,5 x D1,5 x H 42 cm	445,00

A4 og A3 er bedst liggende



Prismærkesæt

Sort med hvide tal. Sættes sammen i forlængelse.
B5 x H6,5 mm.
180 enheder (0-9, komma, euro)
Varenr.: 83921-00

445,-



Prismærkesæt

Sort med sølv tal. Sættes i stander.
B8 x H12 mm. 16 standere
180 enheder (0-9, komma, euro)
Varenr.: 79950-04

245,-



Størrelsesguide, bredde x højde:

Højformat:

A7 7,5 x 10,5 cm.
 A6 10 x 15 cm.
 M65 10 x 21 cm.
 A5 15 x 21 cm.
 A4 21 x 30 cm.
 ½A4 10,5 x 30 cm.
 A3 30 x 42 cm.



Bredformat:

A8 7,5 x 5 cm.
 A6 15 x 10 cm.
 A5 21 x 15 cm.
 A4 30 x 21 cm.
 A3 42 x 30 cm.



Skilteholdere - bredformat Akryl

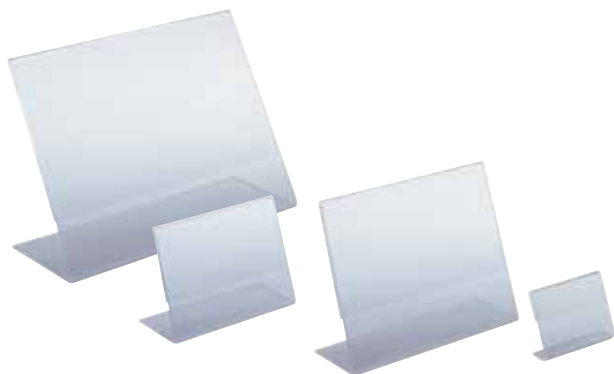

**Skrå
A8 bred**
Varenr.: 82990-00

15,-

A5 bred
Varenr.: 82988-00

29,-

A6 bred
Varenr.: 82989-00

19,-

A4 bred
Varenr.: 82987-00

49,-

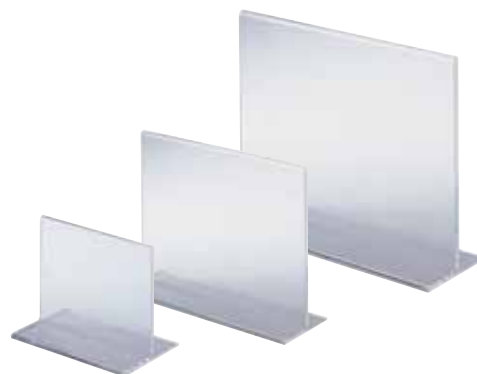

**Lige
A6 bred**
Varenr.: 83101-00

22,-

A4 bred
Varenr.: 83105-00

52,-

A5 bred
Varenr.: 83103-00

32,-

**Til priser, info og
kampagner.**

Skilteholdere - højformat Akryl



**Skrå
A7 høj**
Varenr.: 20203-00

15,-

A5 høj
Varenr.: 20201-00

29,-

A6 høj
Varenr.: 20202-00

19,-

A4 høj
Varenr.: 20200-00

49,-

A3 høj
Varenr.: 20205-00

149,-



**Lige
A7 høj**
Varenr.: 20103-00

18,-

A5 høj
Varenr.: 20101-00

32,-

½A4 høj
Varenr.: 20104-00

35,-

A4 høj
Varenr.: 20100-00

52,-

A6 høj
Varenr.: 20102-00

22,-

A3 høj
Varenr.: 20105-00

195,-

SKILTELOMMER I AKRYL

**Brug plastlommer.
Skiltet holder sig
længere og pænere**

Skiltelommer

Klar akryl. 2 mm.
Til 1 ark.

A5 høj:
Varenr.: 87964-00

45,-

A4 høj:
Varenr.: 87937-00

65,-

Kraftig akryl lomme



Med huller

Til 1 ark. 2 mm.

A5 høj:
Varenr.: 87938-00

49,-

A4 høj:
Varenr.: 87939-00

69,-

God til
skilteophæng i
loftet eller vinduet



SKILTELOMMER

Plastlommer

T/ skilterammerne.
Refleksfri.

A3.
Varenr.: 5095

29,-

A4.
Varenr.: 5092

16,-

A5.
Varenr.: 5093

12,-

A6.
Varenr.: 5094

10,-



Skilteholder i akryl

Til gulv

Høj stander. Til A4.
B22 x D27 x H100 cm.
Varenr.: 80242-00

695,-



SKILTE I PET PLAST

**A6 høj. PET plast.**

Pakket m/ 5 stk.
Varenr.: 70016-00
Stykpris

15,-**A5 høj. PET plast.**

Pakket m/ 5 stk.
Varenr.: 70017-00
Stykpris

25,-**A4 høj. PET plast.**

Pakket m/ 5 stk.
Varenr.: 70018-00
Stykpris

35,-

DATALISTER TIL HYLDEKANTER

Datalister - hyldeforkanter til forskellige situationer.

Selvklebende eller med krog i forskellige bredder. Kan let klippes eller afkortes efter behov.

Har du trådhylder er datalister til ophæng den bedste løsning.

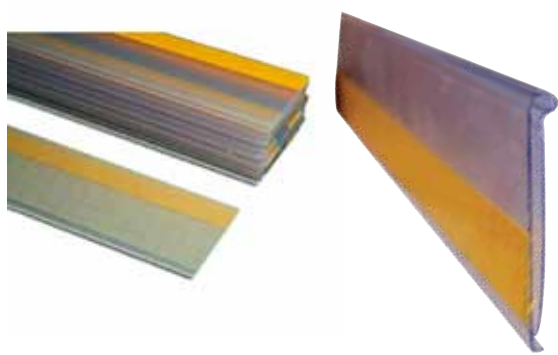

3 cm.



Dataliste
u/ tape

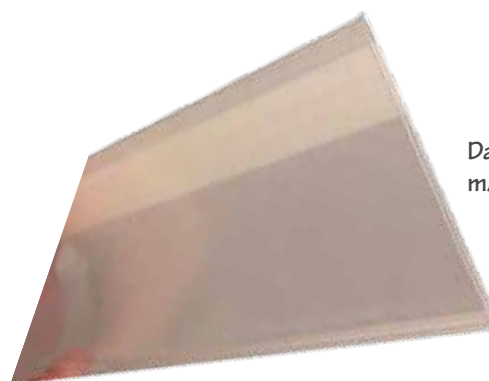

Dataliste
m/ tape

Varenr.:	Artikel:	Pris:
Datalister		
B015-14560	Dataliste med tape, 2,9 cm x 99 cm	28,00
B015-102256	Dataliste med tape, 2,9 cm x 1 m	28,00
9560-00	Dataliste med tape, 3,0 cm x 88,6 cm	28,00
10733-00	Dataliste med tape, 3,9 cm x 7 cm	4,50
10732-00	Dataliste med tape, 3,9 cm x 60 cm	28,00
B006-0400-T	Dataliste med tape, 3,9 cm x 88,5 cm	28,00
9562-00	Dataliste med tape, 3,9 cm x 99 cm	28,00
9563-00	Dataliste u/ tape, 3,9 cm x 99 cm	28,00
B015-102260	Dataliste med tape, 3,9 cm x 1 m	28,00
B015-14541	Dataliste med tape, 3,9 cm x 1 m	28,00
B015-0410-T	Dataliste med tape, 5,0 cm x 88,6 cm	28,00
9565-00	Dataliste med tape, 5,2 cm x 88,6 cm	28,00
10730-00	Ophæng til dataliste, til trådhylder	8,00

Til markedsføring af dine varer og priser!
 Pakket med 10 stk. Pris pr. stk.
 Farve: Klar akryl eller sort.

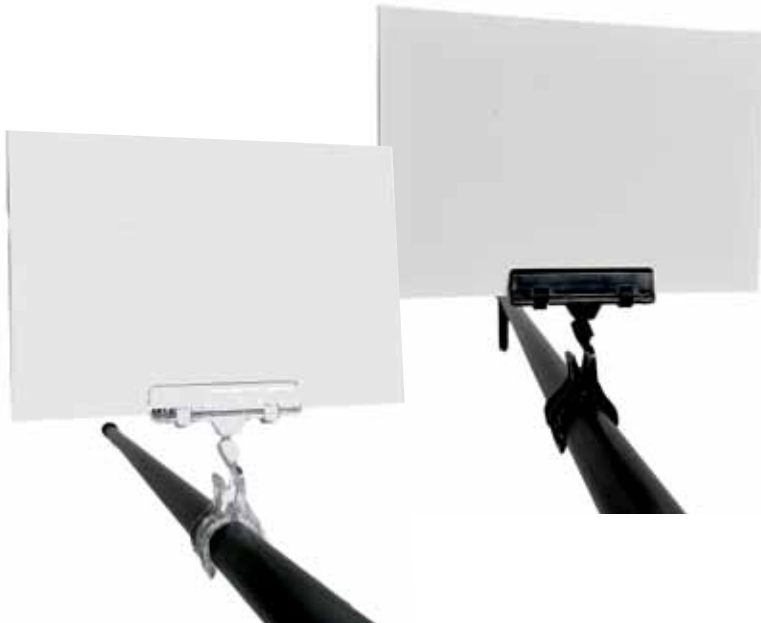

Grip klemme

Stor. H10 cm.
 M. bred klemme 8 cm.
 Varenr.: C4207 + farve

17,95



Grip klemme

Lille.
 M. smal holder 2,5 cm.
 Varenr.: C4105 + farve

7,95



Grip klemme

Stor.
 M. smal klemme 2 cm.
 Varenr.: C4201-00

12,95



Grip klemme

Stor.
 M. bred holder 5 cm.
 Varenr.: C4206 + farve

9,95



Grip m/clips til skilteramme

Stor.
 H 9 cm. Sort eller hvid
 Varenr.: 1133 + farve

14,95



Grip klemme

Stor. H20 cm.
 M. bred klemme 8 cm.
 Varenr.: C4247-00

19,95



FLAT BASE

Skilteholder lige m. Tape

Klar akryl. Pakket med 100 stk.
2,5 x 6 x H2 cm.
Varenr.: 1142-00



2,95

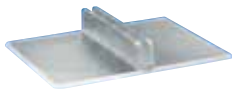

Lige

4 x 5 x H1 cm. Pakket med 100 stk.
Varenr.: 1143-00

2,95

Flat-base holder

Lav. M. smal klemme 2 cm.
Varenr.: C4501-00

8,95



Lav. M. bred klemme 8 cm.
Varenr.: C4507-00

11,95



Flat-base holder

Høj. M. smal holder 2,5 cm.
Varenr.: C4545-00

6,95



Flat-base holder

Høj. M. bred holder 5 cm.
Varenr.: C4546-00

7,95



Flat-base holder

Mellem. M. smal klemme 2 cm.
Varenr.: C4531-00

8,95



Flat-base holder

Høj. M. smal klemme 2 cm.
Varenr.: C4541-00

9,95

Ice-Pin, skilteholder

M. klæbeholder.
Varenr.: C5143-00

9,95

Deli-Pin, skilteholder

M. klæbeholder.
Varenr.: C5243-00

9,95

Ice-Pin, skilteholder

M. bred holder 5 cm.
Varenr.: C5107-00

11,95

Skiltespyd

H 12,5 cm.
Varenr.: B019-0250-T

5,95



Klar plastramme

A4
Varenr.: 1097-00

15,-



CLEAR-GRIP AKRYL SKILTE

Clear-Grip skilteholdere er især velegnede til at holde mindre papskilte med produktinformation.

Det er nemt og hurtigt at flytte dem og at skifte papskiltene i holderne.

Der er masser af forskellige muligheder og holderne kan tilpasses enhver opgave.



SMALL BASE - Ø 5 CM.



Small rund-base
Mellem. Ø5 cm. holder.
M. bred holder 5 cm.
Varenr.: C4836-00

9,95



Small rund-base
Høj. Ø5 cm. holder.
M. smal holder 2,5 cm.
Varenr.: C4845-00

8,95



Small rund-base
Høj. Ø5 cm. holder.
M. bred holder 5 cm.
Varenr.: C4846-00

9,95

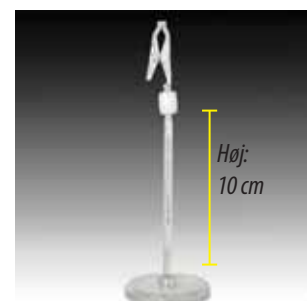

Small rund-base
Høj Ø5 cm. holder.
M. smal klemme 2 cm.
Varenr.: C4841-00

11,95

LARGE BASE - Ø 8,5 CM.



Large rund-base
Høj. Ø8,5 cm. holder.
M. smal holder 2,5 cm.
Varenr.: C4945-00

11,95



Large rund-base
Høj. Ø8,5 cm. holder.
M. bred holder 5 cm.
Varenr.: C4946-00

12,95



Large rund-base
Høj. Ø8,5 cm. holder.
M. smal klemme 2 cm.
Varenr.: C4941-00

13,95



Large rund-base
Høj. Ø8,5 cm. holder.
M. bred klemme 8 cm.
Varenr.: C4947-00

14,95



Skilteholder med ramme.

A5 skilteramme

Med H-stander
Varenr.: 1176-04

28,-

A4 skilteramme

Med bordholder
Varenr.: 1177-04

30,-



Vi sender varer samme dag ved bestilling før 12.00



**UNIVERSAL SKILTEHOLDER
TIL TRÅD / GITTER**

Skiltesæt.

Holder med fjeder og A4 skilte ramme

Teleskopisk. Kan justeres i højden
Varenr.: D5010 + farve

88,-

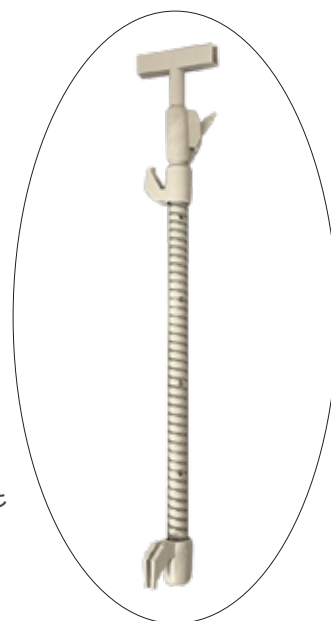

Nem at flytte
sidder godt og sikkert



Tag godt imod dine kunder...

Hjælp dine kunder på rette vej med en god skiltning.
Priser, informationer eller dagens menu.

Undgå at dine kunder kommer i tvivl - brug en præcis og tydelig skiltning.

Teleskopisk plastskilteholder

Vælg mellem A3, A4, A5 og A6.

Kan justeres i højden.

Med fod.

H65-85 cm.

Hvid, sort eller grå.

A3: D5006 + farve

79,-

A4: D5007 + farve

75,-

A5: D5008 + farve

69,-

A6: D5009 + farve

67,-

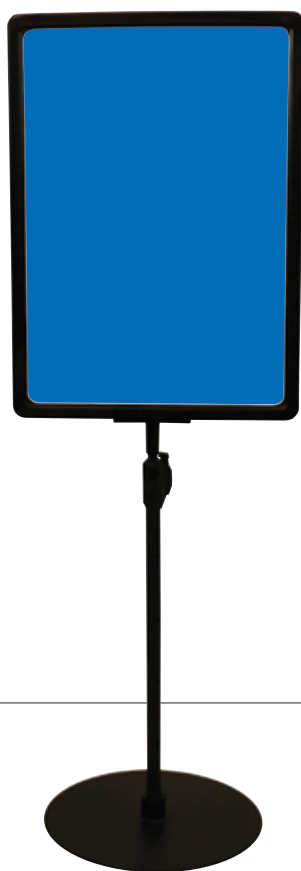

**Brug plastlommer.
Skiltet holder sig
længere og pænere**

Plastlommer

T/ skilterammerne.
Refleksfri.

A3. Varenr.: 5095	29,-
A4. Varenr.: 5092	16,-
A5. Varenr.: 5093	12,-
A6. Varenr.: 5094	10,-





Indstiksplade
Hvid, sort eller grå.
Pakke m. 10 stk.
Pris pr.stk.
Varenr.: 1115 + farve

25,-



H-stander
Sort.
Pakke m. 10 stk.
Pris pr.stk.
Varenr.: 1114-04

15,-



Bordholder
Hvid, sort eller grå.
Pakke m. 10 stk.
Pris pr.stk.
Varenr.: 1113 + farve

17,-

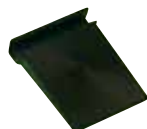

Pallestander. Teleskopisk.
Med metalstang, plast fod og top.
H75-100 cm.

Hvid, sort eller grå.
Pakke m. 10 stk.
Pris pr.stk.
Varenr.: 1112 + farve

98,-

Rund stander. Teleskopisk. Plast.
H33-58 cm.

Hvid, sort eller grå.
Pakke m. 10 stk.
Pris pr.stk.
Varenr.: 1111 + farve

68,-



Skilteholder med fjeder.
Teleskopisk H33-58 cm.

Varenr.: 1118 + farve

78,-

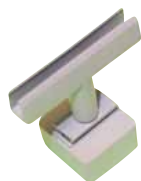

Magnetclips, vandret m. t-stykke
Hvid, sort eller grå.
Pakke m. 10 stk.
Pris pr.stk.
Varenr.: 1138 + farve

35,-



Rørclips m. t-stykke. Ø22 mm.
Hvid eller sort.
Pakke m. 10 stk.
Pris pr.stk.
Varenr.: 1125 + farve

9,50



Magnetclips, vandret m. t-stykke
Hvid, sort eller grå.
Pakke m. 10 stk.
Pris pr.stk.
Varenr.: 1136 + farve

35,-



Rørclips m. t-stykke. Ø25 mm.
Hvid eller sort.
Pakke m. 10 stk.
Pris pr.stk.
Varenr.: 1126 + farve

10,50



Loftklemme
Hvid med et lille øje.
Pakke m. 100 stk.
Pris pr.stk.
Varenr.: 10731-01

4,75



Rørclips m. t-stykke. Ø32 mm.
Hvid, sort eller grå.
Pakke m. 10 stk.
Pris pr.stk.
Varenr.: 1127 + farve

11,50



Magnetclips, lodret
Hvid, sort eller grå.
Pakke m. 10 stk.
Pris pr.stk.
Varenr.: 1137 + farve

35,-



Rørclips m. lille t-stykke. Ø13-16mm.
Hvid. Pakke m. 10 stk.
Pris pr.stk.
Varenr.: B020-C2448

8,00

ENKELTDELE

ALLE STANDERE, HOLDERE, MAGNETCLIPS, CLIPS OG PLASTRAMMER
LAGERFØRES I FARVERNE SORT, GRÅ OG HVID

Skilteramme, plast

A3.
Varenr.: 1096 + farve **22,-**

A4.
Varenr.: 1097 + farve **15,-**

A5.
Varenr.: 1098 + farve **13,-**

A6.
Varenr.: 1099 + farve **11,-**

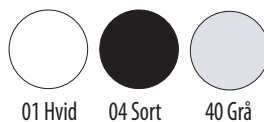
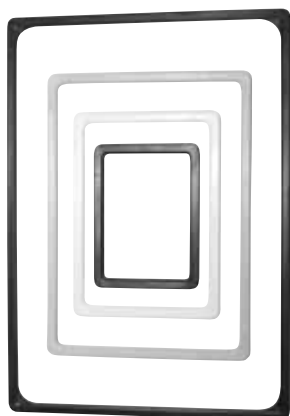

Grip m/dipstil skilteramme
Stor.
H 9 cm. Sort eller hvid
Varenr.: 1133 + farve **14,95**

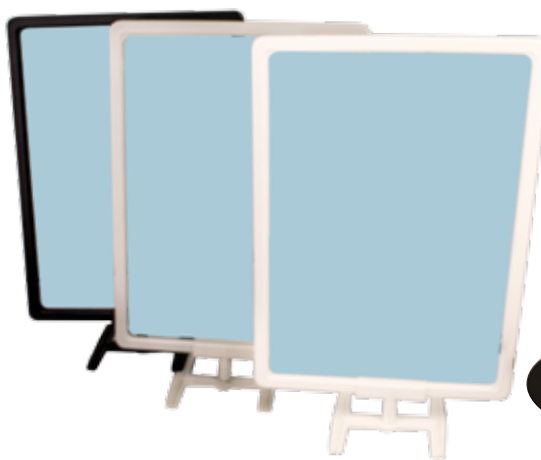

Vindue/vægclips: (sæt) M/ sugekop

Hvid, sort eller grå.
Pakke m. 10 stk.
Pris pr.stk.
Varenr.: 1124 + farve

12,-

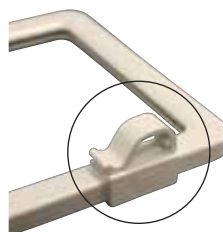

Tråd/gitterclips: (sæt)

Hvid, sort eller grå.
Pakke m. 10 stk.
Pris pr. stk.
Varenr.: 1121 + farve

6,50



Krogclips (sæt) Til ophæng

Sort eller grå.
Pakke m. 10 stk.
Pris pr.stk.
Varenr.: 1128 + farve

12,-



Øjedlips: (sæt)

Hvid, sort eller grå.
Pakke m. 10 stk.
Pris pr. stk.
Varenr.: 1122 + farve

7,50



Vægclips (sæt)

Hvide clipsholdere, der kan skrues fast.
Der medfølger 2 små træskruer.
Prisen er for 2 stk. (1 sæt)
Varenr.: 1130-01

12,-

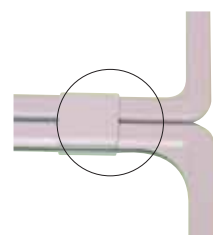

Sammenføjesclips

Hvid eller sort
Pakke m. 10 stk.
Pris pr.stk.
Varenr.: 1123 + farve

7,50

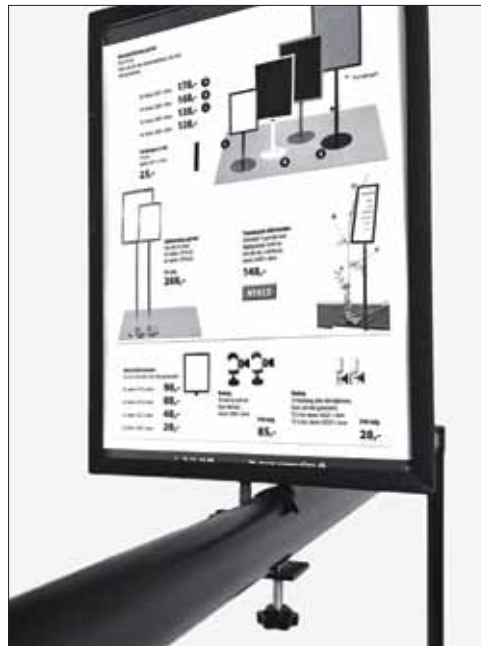

Beslag

Til ovalt og rundt rør.
Krom eller sort.
Varenr.: 4085 + farve

Frit valg
85,-



Skiltebeslaget kan monteres på
runde og ovale rør.
Typisk brugt på tøjstativer.

Beslag

Til fronthæng, deko- eller bøjlestang.
Krom, sort eller galvaniseret.
Til 5 mm. Varenr.: D4227 + farve

Krom eller sort
Til 12 mm. Varenr.: D9227 + farve

Frit valg
28,-



Disse skiltebeslag kan du bruge
på deko- og ubøjle stænger
og andre steder, der passer med
5 eller 12 mm.



Plastlommer

T/ skilteammerne.
Refleksfri.

- A3. Varenr.: 5095 **29,-**
- A4. Varenr.: 5092 **16,-**
- A5. Varenr.: 5093 **12,-**
- A6. Varenr.: 5094 **10,-**

Brug plastlommer.
Skiltet holder sig
længere og pænere

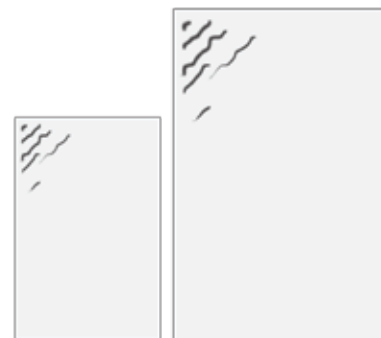

Klassisk menukortholder.

SuperSellerS klassiske menukortholder i metal på en god metalfod.

Skilterammer fås i standard mål. Med et forlængerrør, kan menukortholderen forhøjes med ca. 15 cm.

Klassisk, enkelt og lige til....

Menukortholder på fod

Fod: H19 cm.

Krom, klar lak, titan, børstet satinkrom, sort, hvid eller galvaniseret.

A3. Varenr.: 5003 + farve **178,-**

A4. Varenr.: 5004 + farve **168,-**

A5. Varenr.: 5005 + farve **148,-**

A6. Varenr.: 5006 + farve **128,-**

Forlænger t/ fod

H19 cm.

Varenr.: 4213 + farve

20,-



Metal skilterammer

Alu, sort, hvid, krom, titan eller galvaniseret.

A3. Varenr.: 4170 + farve **98,-**

A4. Varenr.: 4219 + farve **88,-**

A5. Varenr.: 4215 + farve **68,-**

A6. Varenr.: 4249 + farve **48,-**

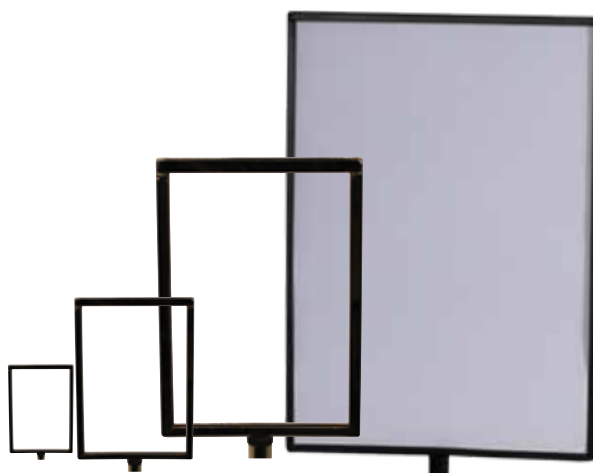

A4 skilte ramme

Med holder til stativer med 25 x 25 mm. firkantrør.

Børstet satinkrom:
Varenr.: 83816-07

99,-



Til firkantrør

Til 20 x 20 mm. firkantrør.
Krom. A4. Varenr.: 4559-02

75,-



Bruges m. skiltepap eller m. papir i en skiltelomme

Magnetisk skilteholder

Til fronthæng & stativer.
Sættes på firkantet stang.
Vælg mellem krom og børstet satinkrom.
Varenr.: 4650 + farve

128,-



Teleskopisk skilteholder

Skråstillet. T/ gulv eller bord.
Højdejusterbar. 53-81 cm.
Sort eller Alu. ½ A4 format.
Varenr.: D5002 + farve

168,-



Skilteholder på fod

Fod: H80 cm. Krom
A3. Varenr.: 70745-02
A4. Varenr.: 70744-02

Frit valg

295,-

Skilteholder på fod

H66-132. Stabil metal fod
A3 Krom eller sort.
Varenr.: D5003 + farve

445,-

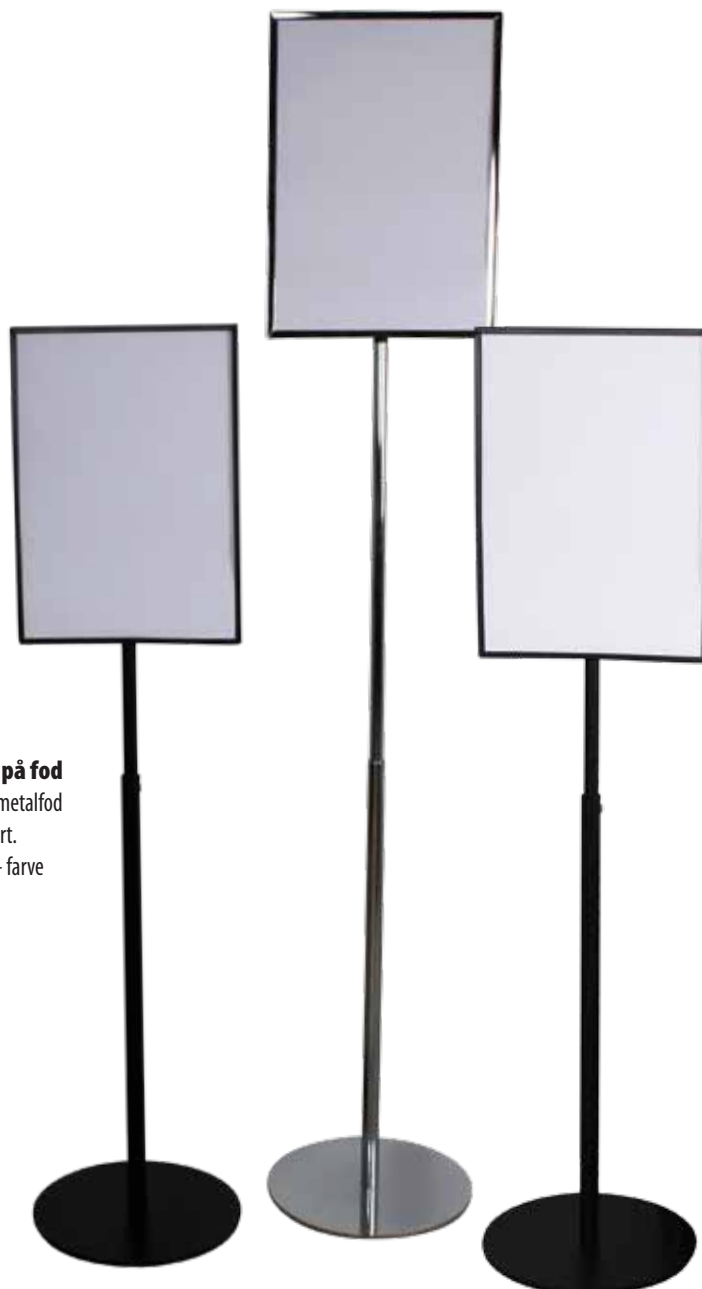

Skilteholder m. krokodillennæb

Hvid, krom eller sort.

H10 cm.

Varenr.: 5019 + farve **28,-**

H20 cm.

Varenr.: 5022 + farve **38,-**



Skilteholder - hyldeforkant

Sort metal. Plads t/ papir- papskilt

10 x H5 cm.

Varenr.: 4169-04 **38,-**

20 x H5 cm.

Varenr.: 4168-04 **48,-**

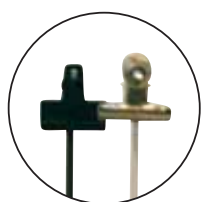

Skilteholder m. klemme

H73 cm.

Fodplademål: 10 x 10 cm.

Krom eller sort.

Varenr.: D4990 + farve

128,-

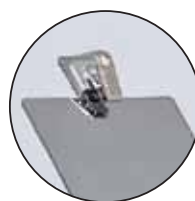

Skilteholder m. skrånstillet plade

H63 cm.

Plademål: 11 x 17 cm.

Fodplademål: 10 x 10 cm.

Krom eller sort.

Varenr.: D4996 + farve

148,-



BROCHUREHOLDERE TIL VÆG & BORD/DISK - KLAR AKRYL

Til væg/rillepanel

M65

Dybde 3,1 cm.

Varenr.: 70081-00

38,-

A5

Dybde 2,8 cm.

Varenr.: 70082-00

58,-

A4

Dybde 3 cm.

Varenr.: 70083-00

88,-



Postkort og brochureholder

B11,5 x D6,5 x H15,5 cm.

Varenr.: 71080-00.

15,-

Postkort og brochureholder

B13,8 x D6,5 x H19,2 cm.

Varenr.: 71081-00

19,-



Ophængsbeslag til panel:

Varenr.: 70084-00

Sætpri

15,-



Ophængsbeslag til gitter

Sætpri

Varenr.: 70086-00

12,50,-

Til bord

M65

Varenr.: 70072-00

29,-

A5

Varenr.: 70071-00

39,-

A4

Varenr.: 70070-00

69,-



Til tidsskrifter, magasiner, brochurer og meget andet

Til bord, flere rum

M65

Med 2 rum.

Varenr.: 70080-00

59,-

A4

Med 3 rum.

Varenr.: 70079-00

198,-



Visitkortholdere

1 rum

B10 x D3,5 x H5,5 cm.

Varenr.: 2061-00

19,-



4 rum

B10 x D9,5 x H9,5 cm.

Varenr.: 2063-00

45,-



Åben boks

3 størrelser:

D10 x B20 x H5 cm.

Varenr.: 20825-00

128,-

D10 x B20 x H10 cm.

Varenr.: 20826-00

138,-

D13 x B13 x H15 cm.

Varenr.: 20828-00

148,-



Brochureholder

Til væg. Alufarvet tråd.

6-rums til A4.

Varenr.: 2050-49

345,-

9-rums til A5.

Varenr.: 4272-49

385,-

10-rums til A4.

Varenr.: 2052-49

445,-

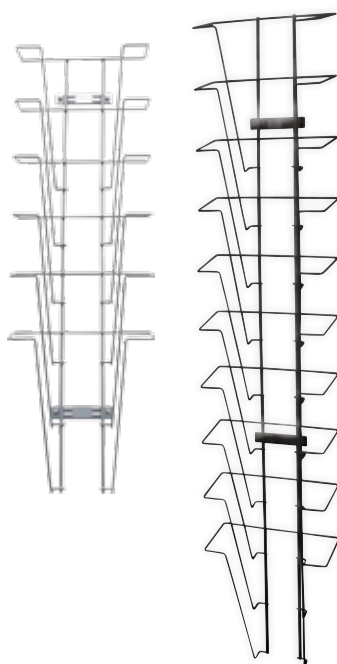

Postkortkarrusel

Hvid.

Ø30 cm. H43 cm.

Med 12 lodrette

og 8 vandrette rum.

Lodrette: 12 rum: 15 x 10,5 cm.

Vandrette: 8 rum: 10,5 x 15 cm.

Varenr.: 2040-01

695,-

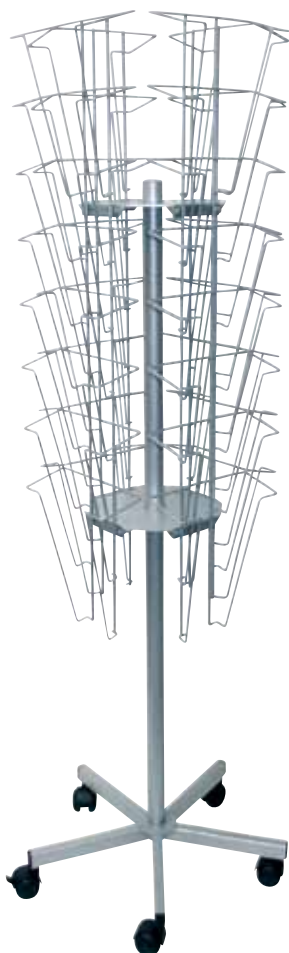

Brochurekarrusel

Alufarvet.

Ø62 x H150 cm.

Med 32 A4 rum.

Rum: B21 x H29,7 cm.

Hjul med bremse.

Varenr.: 4308-49

3.485,-

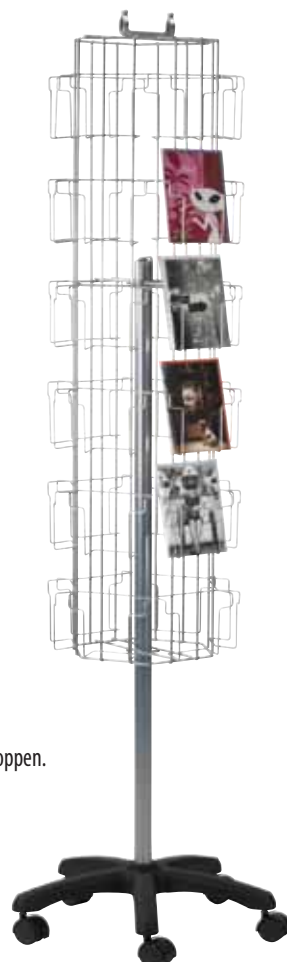

Postkortkarrusel

Alufarvet.

Ø37 x H175 cm.

Med 36 rum.

Rum: B12,7 x H17,7 cm.

Inkl. hjul og skilteklemme i toppen.

Varenr.: 2041-49

2.245,-



Postkortholder til væg

Hvid.

Ø30 cm. H43 cm.

M. 18 vandrette og 6 lodrette visninger.

50 x H 100 cm

Varenr.: B008-10658

595,-

SPECIALVARER

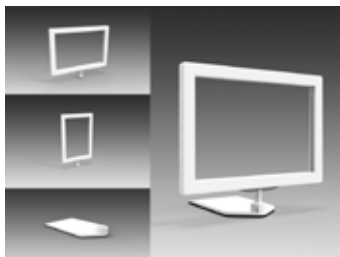

1



2



3

3a



Rustik malet

Nr.	Varenr.:	Artikel:	Pris:
1	B020-2C8500-W	Skilteholder. A7 med magnetfod. Hvid plast	25,00
2	B020-4C8500-B	Skilteholder. A7 med magnetfod. Sort plast	25,00
3	B020-3000	Skilteholder med fod, A5. Metal. Antrasitgrå	175,00
3a	B020-GTA329	Staffeli H 145 cm. Hvid. Rustik malet	298,00



4



5



7



6

Akryl skilte			
Nr.	Varenr.:	Artikel:	Pris:
4	B019-0670-T	Skilteholder til bord, skrå A8	9,00
4	B019-GTA149	Skilteholder til bord, skrå A7 bortset fra 2mm. (Skiltemål B7,4 cm H10,3 cm)	9,00
4	B019-0654-T	Skilteholder til bord, A6 - skrå	11,00
4	B019-0656-T	Skilteholder til bord, A4 - skrå	29,00
4	B019-0657-T	Skilteholder til bord, A3 - skrå	99,00
5	B019-0671-T	Skilteholder til bord, skrå A7 - Skrå, Liggende	11,00
6	B019-GTA001-T	Skilteholder til bord, A6 - lige (åben i bunden)	13,00
6	B019-0651-T	Skilteholder til bord, A5 - lige (Åben i bund)	19,00
6	B019-0652-T	Skilteholder til bord, A4 - lige (Åben i bunden)	32,00
7	B019-0660-T	Skilteholder til bord, A6 - lige, liggende	13,00



Fås i farverne krom, hvid eller galvaniseret

Menuskilteholder i metal med firkantet fod		
Varenr.:	Artikel:	Pris:
B5006 + farve	Menukortholder, A6, med firkantet fod, H25 cm (18x18 cm)	128,00
B5005 + farve	Menukortholder, A5, med firkantet fod, H25 cm (18x18 cm)	138,00
B5004 + farve	Menukortholder, A4, med firkantet fod, H25 cm (18x18 cm)	148,00
B5003 + farve	Menukortholder, A3, med firkantet fod, H25 cm (18x18 cm)	158,00



SUPERSELLERS®

...Butiksinventar & Salgsfremmere...

ETIKETTER OG SKILTE

ALT I BANNERE, PAPSKILTE, POSTERS, RABATMÆRKER

OG MEGET MERE



HURTIGT

Levering fra eget lager
i Vejle.

LET

Bestilling over telefonen
og på webshoppen.

BILLIGT

Standard inventar og - tilbehør
til en god pris.

GAVEMÆRKER - ETIKETTER

Gavemærker - selvklæbende.

Hjerte, "til og fra"
500 stk. pr. rulle. 52 x 42 mm.
Mat guld eller sølv.
Vare nr.: 13690 + farve

89,-



Vi sender varer samme dag ved bestilling før 12.00

Gavemærker

Manilla, blank.
B81 x 41 mm. 500 stk. pr. rulle.
Brun kraft eller antik hvid
Varenr.: 13692 + farve

89,-

Gavemærker

Manilla, "til og fra"
B81 x 41 mm. 500 stk. pr. rulle.
Brun kraft eller antik hvid
Varenr.: 13691 + farve

89,-



500 selvklæbende etiketter pr. rulle

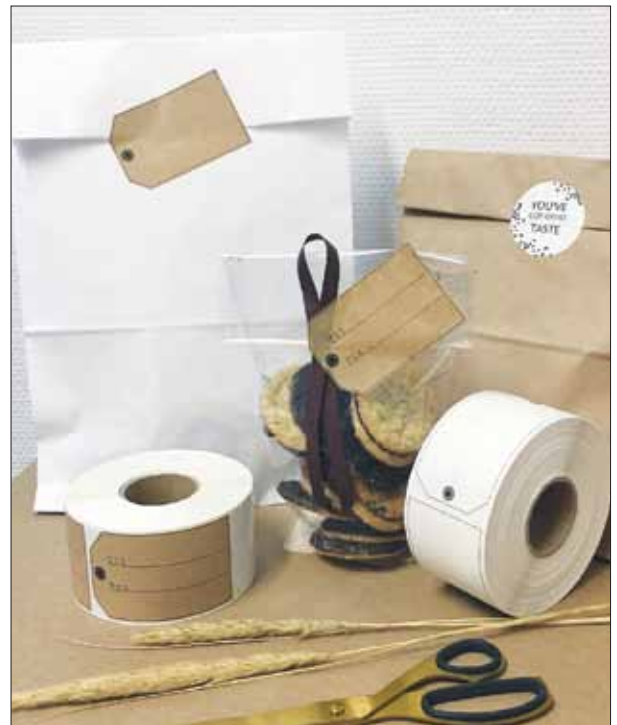

Plomberingsetiket

Til poser og gaveæsker.
Selvklæbende. Pakket m. 1.000 stk.

Ø2,5 cm.
Varenr.: 80246-00 **128,-**

Ø3,8 cm.
Varenr.: 80247-00 **148,-**

Byttemærke

B34 x H24 mm.
Rulle m. 1.000 stk.
Varenr.: 4066-40

78,-

Skal gaven kunne byttes?



NU KAN DU HURTIGT OG LET SENDE EN PERSONLIG HILSEN TIL DINE KUNDER

Du kan bla. sætte etiketterne direkte på poser, skilte, hyldeforkanter og gaver.
 Eller du kan bruge dem til at lukke poser og pakker.

Rund etiket.

Antik hvid, Ø49

Dansk. 2 budskaber på samme rulle.

TAK FORDI DU HANDLER LOKALT.
 TUSIND TAK FORDI DU HANDLER HOS OS.

Varenr.: 13693-01

89,-

Engelsk. 2 budskaber på samme rulle.

PRETTY THINGS INSIDE.
 YOU'VE GOT GREAT TASTE.

Varenr.: 13694-01

89,-



Søde til et utal af formål.

500 selvklæbende etiketter
 pr. rulle

Farvede etiketter

Uden tryk. Vælg mellem runde og kvadratiske.

Rulle m. 1.000 stk. Rullepriser

Runde Ø13 mm.

* fås ikke i gul og orange

Varenr.: 72741 + farve

49,-

Runde Ø19 mm.

Varenr.: 72751 + farve

55,-

Kvadrat 19 x 19 mm.

Varenr.: 72771 + farve

59,-



15 Rød 13 Orange 10 Gul 29 Grøn



21 Blå 09 Lys Lilla 70 Pink 01 Hvid

Selvklæbende



Leveres i små dispenser kasser



Plakat. SALE natur

30 x H64 cm.

Ingen klister.

Varenr.: 72326-59

58,-

Plakat. SALE natur

64 x H30 cm.

Ingen klister.

Varenr.: 72320-59

58,-



Manillamærker.

SALE now on, natur

B35 x H70 mm.

Rulle m. 250 stk.

Varenr.: 72298-59

89,-

Manillamærker.

SALE now on, natur

B48 x H96 mm.

Rulle m. 250 stk.

Varenr.: 72293-59

99,-



Etiket. SALE now on, natur

B35 x H44 mm.

Rulle m. 500 stk.

Varenr.: 72325-59

148,-

Manillamærker m/ klæb, natur

B81 x H41 mm.

Rulle m. 500 stk.

Blank

Varenr.: 13692-59

89,-

Til og fra

Varenr.: 13691-59

89,-

POSTERS Ø40 CM. TIL VINDUER

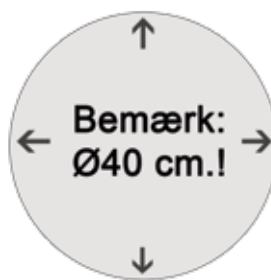

Klæb på bagsiden

Runde selvklæbende posters

Ø40 cm.

20% Varenr.: 61000-10

25% Varenr.: 61001-10

40% Varenr.: 61002-10

50% Varenr.: 61003-10

70% Varenr.: 61004-10

% Varenr.: 61005-15

UDSALG

Varenr.: 61006-10

SALG

Varenr.: 61007-10

OPHØR

Varenr.: 61008-10

TILBUD

Varenr.: 61009-10

58,-





Kan også klippes i 4 stykker



Vinduesstreamer

Gul/sort. 120 x 8,5 cm.

Selvklæbende

Varenr.: 6164-04

58,-



Runde selvklæbende posters

Ø40 cm.

SALG

Varenr.: 61007-10

58,-

Plakater

50 x 70 cm.

Ingen klister. Sættes op med

selvklæbende masse.

Salg. Varenr.: 6162-04

58,-

Afspærringsbånd

Lavet i PE.

B75 mm. x L250 m.

Rullepris

Gul & sort stribet

Varenr.: 6160-10

148,-



Salg etiket

B35 x H25 mm.

Rulle m. 1.000 stk.

Varenr.: 4380-00

68,-



Runde selvklæbende posters

Ø40 cm.

OPHØR

Varenr.: 61008-10

58,-



Ø40 cm.

Plakater

50 x 70 cm.

Ingen klister. Sættes op med

selvklæbende masse.

Ophør. Varenr.: 6165-04

58,-



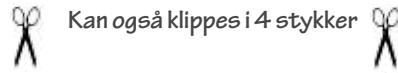

UDSALG UDSALG UDSALG UDSALG



Runde selvklæbende posters
 Ø40 cm.
 UDSALG
 Varenr.: 61006-10
58,-

Vinduesstreamer
 Gul/sort. 120 x 8,5 cm.
 Selvklæbende
 Varenr.: 6157-04
58,-

Plakater
 50 x 70 cm.
 Ingen klister.
 Varenr.: 6152-04
58,-



Afspærringsbånd
 Udsalg.
 Lavet i PE.
 B75 mm. x L250 m.
 Rullepris

Udsalg
 Varenr.: 6161-10
148,-



T-shirt
 Unisex. Gul.
 Small. Bomuld.
 Varenr.: 6159-10
95,-



Oval poster
 100 x 60 cm.
 Selvklæbende
 Varenr.: 6143-04
168,-

Udsalg etiketter
 B35 x H25 mm.
 Rulle m. 1.000 stk.
 Varenr.: 4064-00
68,-



Bøjlemarkør
 Pose m. 25 stk.
 Varenr.: 4045-UDSALG
22,-



PAPIR
 A4. 100 gram papir.
 Kopipapir
 Pakket m. 50 stk.
 Varenr.: 6156-04
68,-

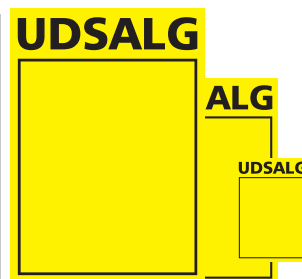

PAP

Varenr.:	Artikel:	Farve:	Pris:
Udsalgsskilte - 235 g/stk.			
80323-10	A6. Pakket m. 50 stk.	Gul	68,-
80322-10	A5. Pakket m. 50 stk.	Gul	88,-
80321-10	A4. Pakket m. 50 stk.	Gul	118,-
80320-10	A3. Pakket m. 25 stk.	Gul	135,-



NYHED



Plakater i farver

Varenr.:	Artikel:	Pris:
6130-10	Plakat. 10% i papir. 40 x 40 cm. Limegrøn	28,-
6130-20	Plakat. 20% i papir. 40 x 40 cm. Grøn	28,-
6130-30	Plakat. 30% i papir. 40 x 40 cm. Orange	28,-
6130-40	Plakat. 40% i papir. 40 x 40 cm. Turkisblå	28,-
6130-50	Plakat. 50% i papir. 40 x 40 cm. Rød	28,-
6130-60	Plakat. 60% i papir. 40 x 40 cm. Lilla	28,-
6130-70	Plakat. 70% i papir. 40 x 40 cm. Fuchsia	28,-
B015-104535	Plakat. 20%, 30%, 40% og 50% i papir. 80 x H165 cm	148,-
6122-00	Plakat. 20%, 30%, 40% og 50% i papir. 40 x H80 cm	78,-
6123-00	Plakat. 20%, 30%, 40% og 50% i papir. 80 x H20 cm.	98,-
6124-00	Plakat. 30%, 50%, 60% og 70% i papir. 80 x H20 cm.	98,-



Kan også klippes i 4 stykker



Vinduesstreamer

Gul/pink. 120 x 8,5 cm.
Selvklæbende
Varenr.: 6183-70

Fremhæv områder i butikken

58,-



Afspærringsbånd

Lavet i PE.
B75 mm. x L250 m.
Rullepris



Sale
Varenr.: 6182-70

148,-

Plastpose "sale"

40 x 10 x H46 cm.
45 micron.
Pakket m. 100 stk.
Pris ekskl. statsafgift.
Varenr.: 6185-10

188,-

Plakat

Gul/pink. 50 x 70 cm.
Ingen klister. Sættes op med selvklæbende masse.
Varenr.: 6184-70

58,-



SKILTEPAP - MED OG UDEN TRYK

UDSALG

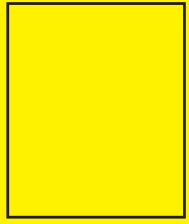

Varenr.:	Artikel:	Farve:	Pris:
Udsalgsskilte - 235 g/stk.			
80323-10	A6. Pakket m. 50 stk.	Gul	68,-
80322-10	A5. Pakket m. 50 stk.	Gul	88,-
80321-10	A4. Pakket m. 50 stk.	Gul	118,-
80320-10	A3. Pakket m. 25 stk.	Gul	138,-

TILBUD

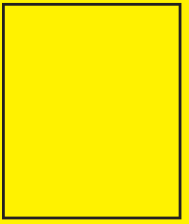

Varenr.:	Artikel:	Farve:	Pris:
Tilbudsskilte - 235 g/stk.			
80333-10	A6. Pakket m. 50 stk.	Gul	68,-
80332-10	A5. Pakket m. 50 stk.	Gul	88,-
80331-10	A4. Pakket m. 50 stk.	Gul	118,-
80330-10	A3. Pakket m. 25 stk.	Gul	138,-

Salg

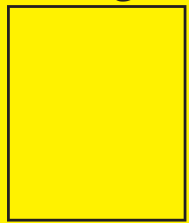

Varenr.:	Artikel:	Farve:	Pris:
Standard papskilte, u/ tryk - 235 g/stk.			
1165-10	A5. Pakket m. 50 stk.	Gul	78,-
1166-10	A4. Pakket m. 50 stk.	Gul	98,-
1167-10	A3. Pakket m. 25 stk.	Gul	128,-

Varenr.:	Artikel:	Farve:	Pris:
Standard papskilte, u/ tryk - 235 g/stk.			
1165-01	A5. Pakket m. 50 stk.	Hvid	68,-
1166-01	A4. Pakket m. 50 stk.	Hvid	88,-
1167-01	A3. Pakket m. 25 stk.	Hvid	118,-



PAP

A4 skilt "was/now"

10 stk.
B21 x H29,7 cm.
Varenr.: 77780-15

18,-

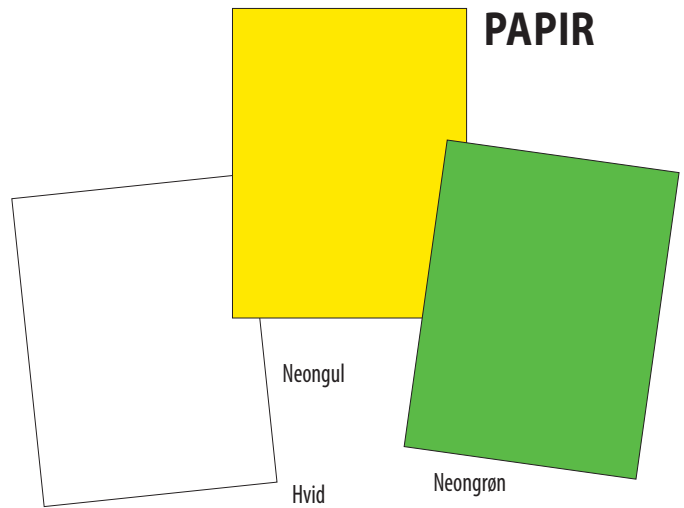

Skiltepapir uden tryk:

Varenr.:	Artikel:	Farve:	Pris:
Skiltepapir uden tryk			
50 x 70 cm. og 70 x 100 cm. uden tryk			
1169	50 x 70 cm. Stk. pris	Hvid	18,-
1170	50 x 70 cm. Stk. pris	Neongul	25,-
1171	50 x 70 cm. Stk. pris	Neongrøn	25,-
1185	70 x 100 cm. Stk. pris	Hvid	22,-
1186	70 x 100 cm. Stk. pris	Neongul	45,-

Stjernemærker - uden tryk

Neonfarvede. Pakket m/ flere farver.
Pakkepriser.



Diameter 60 mm. 45 stk.

Varenr.: 77616-00

29,-

Diameter 78 mm. 45 stk.

Varenr.: 77617-00

48,-

Diameter 106 mm. 45 stk.

Varenr.: 77618-00

58,-

Diameter 120 mm. 20 stk.

Varenr.: 77619-00

48,-

Aflang 190 x 297 mm. 10 stk.

Varenr.: 77696-00

88,-

PLAST

Tavleindsats t/ skilteholder

Sort. Pakkepris.

Lille:

B10 x H7 cm. 10 stk.

Varenr.: 90134-04

58,-

A5: 5 stk.

Varenr.: 90136-04

78,-



Gule prisetiketter, rulle m. 1.000 stk.

1: Neongul/blank

B35 x H25 mm.
Varenr.: 4062-00

2: Tilbud

B35 x H25 mm.
Varenr.: 4063-00

3: Udsalg

B35 x H25 mm.
Varenr.: 4064-00

4. Salg

B35 x H25 mm.
Varenr.: 4380-00



Frit valg
Rullepris 1.000 stk.

68,-

Blanke etiketter

Vælg imellem:

5. Påtrykt ,-
Ø39 mm. Varenr.: 4314-00

6. Blank rund
Ø35 mm. Varenr.: 4285-00

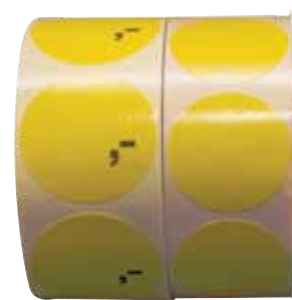

Etiket. SALE now on, natur

B35 x H44 mm.
500 stk. Pr. rl.
Varenr.: 72325-59

148,-



Etiketter, røde

B33 mm. x 33 mm.
500 stk. pr. rl.
50%.
Varenr.: 4283-50

58,-



NYHED



Procent

Ø35 mm. 500 stk. pr. rl.
Varenr.: 4284-30

58,-

Etiketter i farver

Varenr.:	Artikel:	Pris:
4282-10	Etikette, procent, -10%, turkisblå, rulle med 500 stk., Ø25 mm	58,-
4282-20	Etikette, procent, -20%, grøn, rulle med 500 stk., Ø25 mm	58,-
4282-30	Etikette, procent, -30%, orange, rulle med 500 stk., Ø25 mm	58,-
4282-40	Etikette, procent, -40%, blå, rulle med 500 stk., Ø25 mm	58,-
4282-50	Etikette, procent, -50%, rød, rulle med 500 stk., Ø25 mm	58,-
4282-60	Etikette, procent, -60%, lilla, rulle med 500 stk., Ø25 mm	58,-
4282-70	Etikette, procent, -70%, fuchsia, rulle med 500 stk., Ø25 mm	58,-

ETIKETTER

Gule prisetiketter, rulle m. 1.000 stk.



Procent

Ø35 mm.

Varenr.: 4285 + angiv tryk.

Vælg mellem påtryk: Blank, -20, -25, -30, -40, -50, -60 eller -70%

Frit valg

Rullepris 1.000 stk.

68,-

**1.000 etiketter pr. rulle
Let klæbende**

Pris

Varenr.: 4314 + angiv tryk

Vælg mellem påtryk:

Blank, Blank med -, 5,-, 10,-, 15,-, 20,-, 25,-, 30,-, 35,-, 40,-, 45,-, 50,-, 75,- 100,- 150,- 200 eller 250,-

Køb 2 betal for 1 og Køb 3 betal for 2

Frit valg

Rullepris 1.000 stk.

68,-

NYHED





Kan klippes i 4 stykker

I ♥ SALE I ♥ SALE I ♥ SALE I ♥ SALE

Vinduesstreamer

Hvid/rød. 120 x 8,5 cm.
Selvklæbende
Varenr.: 6194-01

58,-

Afspærringsbånd

Lavet i PE.
B75 mm. x L250 m.
Rullepris

I LOVE SALE
Varenr.: 6167-01

148,-



Plakater

Hvid/rød. 50 x 70 cm.
Ingen klister. Sættes op med
selvklæbende masse.
Varenr.: 6193-01

58,-



I ♥ SALE

Balloner

Hvid med rødt tryk.
Pakke m. 10 stk.
Varenr.: 6195-01

48,-



T-shirt

Unisex.
Hvid med rødt tryk.
One size. Bomuld.
Varenr.: 6191-01

95,-

Plastpose

40 x 10 x H46 cm.
45 micron.
Pakket m. 100 stk.
Pris ekskl. statsafgift.
Varenr.: 6190-01

188,-



Manillamærker m/ klæb, antik hvid

B81 x H41 mm.
Rulle m. 500 stk.
Blank
Varenr.: 13692-01

89,-

Til og fra
Varenr.: 13691-01

89,-

Selvklæbende masse

Hvid.
114 stk. pr. pakke.
Varenr.: 13717-00

18,-





Ø40 cm.

Runde selvklæbende posters

Ø40 cm.
%
Varenr.: 61005-15

58,-

Vinduesstreamer

Hvid/rød. 120 x 8,5 cm.
Selvklæbende
Varenr.: 6134-15

58,-

Plakater

Hvid/rød. 50 x 70 cm.
Ingen klister.
Varenr.: 6132-15

58,-

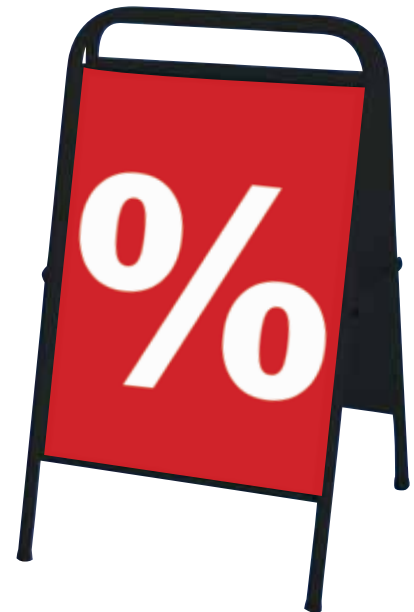

Afspærringsbånd

Lavet i PE.
B75 mm. x L250 m.
Rullepris %
Varenr.: 6133-15

148,-



Etiketter, røde

500 stk. Pr. rl.
B33 mm. x 33 mm.
50%. Varenr.: 4283-50

58,-

A4 Papskilt "was/now"

10 stk.
B21 x H29,7 cm.
Varenr.: 77780-15

18,-



Sale markører t/bøjle krog

Rød.
Pose m. 50 stk. ens.
Varenr.: 4044-15-SALE

36,-



Bøjle tag 50 %

Vinyl. Hvid/rød.
Kan genbruges.
Pakket m/ 100 stk.
Varenr.: 4046-15-50

245,-



Cover til Trevisogine

Rødt nylonbetræk med hvidt tryk
Herre
Varenr.: 5366-15
Dame
Varenr.: 5367-15

245,-



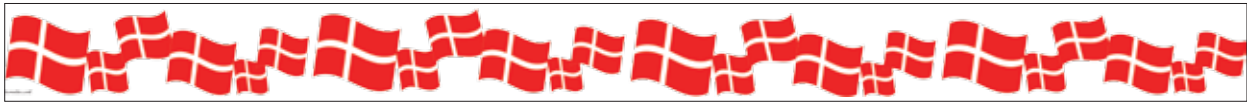

Vinduesstreamer

Hvid/rød. 120 x 8,5 cm.
Selvklæbende
Varenr.: 60030-15

58,-

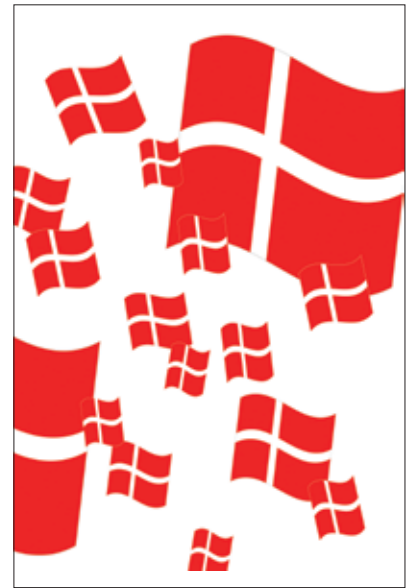

Plakat

Hvid/rød. 50 x 70 cm.
Ingen klister. Sættes op med
selvklæbende masse.
Varenr.: 60035-15

58,-



Dansk flag

Med klæbebagside.

B34 x H27 cm.

Varenr.: 60015-15

58,-



Banner m. flag og fødselsdag

Hvid med klæbebagside.
B125 x H25 cm. Varenr.: 60026-15

148,-



Manillamærker m/ klæb, antik hvid

B81 x H41 mm.

Rulle m. 500 stk.

Blank

Varenr.: 13692-01

89,-

Til og fra

Varenr.: 13691-01

89,-

Afspærringsbånd

Lavet i PE.

B75 mm. x L250 m.

Rullepris

Flag

Varenr.: 6163-01

148,-



HAPPY HALLOWEEN

SUPER PRIS!

Vinduesstreamer
Orange/sort. 120 x 8,5 cm.
Selvklæbende
Varenr.: 6172-13

38,-



Ø50 cm.

Runde selvklæbende posters
Ø50 cm.
Halloween
Varenr.: 6171-13

58,-



Plakater
Orange/ sort. 50 x 70 cm.
Ingen klister.
Varenr.: 6170-13

28,-

SUPER PRIS!



Vinduesstreamer
Hvid/rød./sort 120 x 8,5 cm.
Selvklæbende
Varenr.: 6148-04

38,-

SUPER PRIS!

Plakater
Hvid/rød/sort. 50 x 70 cm.
Ingen klister.
Varenr.: 6144-04

28,-

SUPER PRIS!



-30%

Etiketter m/ procent
Ø35 mm. 500 stk. pr. rl.
Varenr.: 4284-30

58,-



A4 Papskilt "was/now"
10 stk.
B21 x H29,7 cm.
Varenr.: 77780-15

18,-

PRISSETIKETTER - 1 LINIE

XXXXXXXX 26 x 12 mm

Artikel:	Farve:	Antal:	Varenr.:	Pris:	
Prisetiketter, 1 linie	Hvid	1 rulle á 1.500 stk.	1441-01	28,-	Permanent lim
Prisetiketter, 1 linie	Neon gul	1 rulle á 1.500 stk.	1441-Neongul	28,-	Permanent lim
Prisetiketter, 1 linie	Neon grøn	1 rulle á 1.500 stk.	1441-Neongrøn	28,-	Permanent lim
Prisetiketter, 1 linie	Neon rød	1 rulle á 1.500 stk.	1441-Neonrød	28,-	Permanent lim
Prisetiketter, 1 linie	Neon pink	1 rulle á 1.500 stk.	1441-Neonpink	28,-	Permanent lim
Prisetiketter, 1 linie	Hvid	1 rulle á 1.500 stk.	1431-01	28,-	Aftagelige



PRISSETIKETTER - 2 LINIER

XXXXXXXX
XXXXXXXX 26 x 16 mm

Artikel:	Farve:	Antal:	Varenr.:	Pris:	
Prisetiketter, 2 linier	Hvid	1 rulle á 1.200 stk	1442-01	28,-	Permanent lim
Prisetiketter, 2 linie	Neon gul	1 rulle á 1.200 stk.	1442-Neongul	28,-	Permanent lim
Prisetiketter, 2 linier	Neon grøn	1 rulle á 1.200 stk.	1442-Neongrøn	28,-	Permanent lim
Prisetiketter, 2 linier	Neon rød	1 rulle á 1.200 stk.	1442-Neonrød	28,-	Permanent lim
Prisetiketter, 2 linie	Neon pink	1 rulle á 1.200 stk.	1442-Neonpink	28,-	Permanent lim
Prisetiketter, 2 linie	Hvid	1 rulle á 1.200 stk.	1432-01	28,-	Aftagelige

1-linie kasse.
12 rl. á 1.500 stk.
3 x 4 rl. i neonfarver
Varenr.: 1424-00

2-linie kasse.
12 rl. á 1.200 stk.
3 x 4 rl. i neonfarver
Varenr.: 1423-00

298,-

298,-

Budget prispistol, 1 linie:

Kan vise tal og EUR
Varenr.: 1415-00

395,-



NYHED



Specialmodel med 2 tekstfelter. BLITZ

Klichétekster øverst: Tilbud / udsalg / fratrækkes ved kassen / sale / kort dato / special pris / sæsonsalg / restsalg / se her / vores pris / lagersalg / outlet / TA' 2 stk. / TA' 3 stk.
Varenr.: 1421-00

1.395,-

Farverulle til Blitz

Sort.
Varenr.: 1397-04 **68,-**



PRISMÆRKEPISTOL

Vores bedste bud på gode prismærkepistoler og tilbehør
I en god og holdbar plastkvalitet til super priser.
Vælg mellem 1 eller 2 linier.

1 linie:

6 cifre til indtastning af pris.
Inkl. 4 ruller hvide prisetiketter og
1 ekstra farverulle.
Varenr.: 1420-00

Pakkepris

995,-



**Prismærkepistoler er ideelle til hurtig og let prismærkning
Men også effektiv til mange andre former for mærkning.**

2 linier:

10 cifre til indtastning af f.eks. varenr. og
6 cifre til indtastning af f.eks. pris.
Inkl. 4 ruller hvide prisetiketter og
1 ekstra farverulle.
Varenr.: 1425-00

Pakkepris

1.195,-



Farverulle til SuperSellerS mærkepistol.

Passer både til 1 og 2 linier

Sort.

Varenr.: 1398-04 **68,-**





Tekstilpistol, fin
Inkl. 1 fin nål.
Bruges kun med fine pins.
Varenr.: 10598-09

149,-

Tekstilpistol, fin
Inkl. 1 fin nål.
Bruges kun med fine pins.
Varenr.: B015-220557

149,-

Nåle, fine
Til fin pistol
Æske m. 5 stk.
Varenr.: 4076-FIN



129,-



Tekstilpistol, fin, økonomi

Inkl. 1 fin nål.
Bruges kun med fine pins.
Varenr.: B015-220552

75,-

Nåle, fine

Til fin pistol
Æske m. 5 stk.
Varenr.: B015-220553

129,-

Til tynde
stoffer

Pins, fin

Kun til fin pistol.
Pakke m. 5.000 stk.
25 mm.
Varenr.: 3977-00



129,-

PINS



Pins, standard
20, 25, 40 eller 65 mm.
Pakke m. 5.000 stk.
20 mm. Varenr.: 4079-20
25 mm. Varenr.: 4079-25
40 mm. Varenr.: 4079-40
65 mm. Varenr.: 4079-65
Frit valg

99,-



Pins sort, standard
40 mm.
Pakke m. 5.000 stk.
Varenr.: 71184-40

99,-

Pins
Med krog, 35 mm.
Pakke m. 5.000 stk.
Varenr.: 4077-35-KROG

249,-



Se vejledninger på
SuperSellerS YouTube kanal



**SÅDAN SKIFTER DU NÅL
I EN TEKSTILPISTOL...**





A1 tekstilpistol
Inkl. 1 standard nål.
Varenr.: 4075-15

99,-



Avery tekstilpistol
Inkl. 1 standard nål.
Varenr.: 71250-21

199,-



Tekstilpistol, standard, økonomi

Inkl. 1 standart nål.
Varenr.: B015-220550

99,-



Nåle, standard

Til pistol A1. Æske m. 5 stk.
Varenr.: 4076-00

129,-



Nåle, Stålnåle.

Æske m. 5 stk.
Varenr.: 71231-00

179,-



Nåle, standard

Til pistol Avery.
Æske m. 5 stk.
Varenr.: 71243-00

149,-



Nåle, ekstra kraftig

Til pistol Avery.
Æske m. 5 stk.
Varenr.: 71242-00

299,-



Tach-It MK1 tekstilpistol

Kraftig model, standard.
Inkl. 1 standard nål.

Varenr.: 71220-00

399,-



Banok tekstilpistol

Inkl. 1 standard nål.
Varenr.: 71230-00

499,-



Nåle, Stålnåle.

Æske m. 5 stk.
Varenr.: 71231-00

179,-



Nåle, standard

Til pistol Banok. Æske m. 5 stk.
Varenr.: 4076-00

129,-



Nåle, Stålnåle.

Æske m. 5 stk.
Varenr.: 71231-00

179,-



Størrelsesmærkater

Selvkæbende og gennemsigtige.
59 x 19 mm.

Tal:

2 - 16
36 - 60

Bogstaver:

XS - XXXL

Enkelt rulle (alle størrelser):

Varenr.: 4040 + str.

Pr. rulle
105,-



1.000 etiketter pr. rulle

Ved køb af 5 ruller får du en displaybox der samtidig holder orden på rullerne



Praktisk displaybox med 5 rl., i alt 5.000 stk. mærkater.

Ass. efter dit valg

Str. 2-10: Varenr.: 4041-04

Str. 8-16: Varenr.: 4041-03

Str. 36-44: Varenr.: 4041-02

Str. 46-54: Varenr.: 4041-01

Str. S-XXL: Varenr.: 4041-00

Str. M-XXXL: Varenr.: 4041-05

525,-

Størrelsesmærkater

Selvkæbende.

Sorte tekster på hvide felter.

31 x 125 mm.

Enkelt rulle m. 240 stk.

Tal til bukser:

Talje 26-33 x længde 30-36

Tal til tøj:

24-60

Bogstaver til tøj:

XS-8XL

Rullepris

Varenr.: 4070 + str. **95,-**



Samlet pakke

1.200 stk. i alt. / 5 rl.

Med str. 3XL-7XL.

Varenr.: 4071-01

Pris pr. pakke

445,-



Vi sender varer samme dag ved bestilling før 12.00



PICTOGRAMMER

NYHED



Varenr.:	Artikel:	Pris:
B015-14287	Pictogram Dame/herre toilet. Sort/Hvid	18,00
B015-14289	Pictogram Dametoilet. Sort/Hvid	18,00
B015-14288	Pictogram Herretoilet. Sort/Hvid	18,00
B015-142	Pictogram Dame/herre toilet Blå/Hvid	18,00
B015-140	Pictogram Dametoilet Blå/Hvid	18,00
B015-141	Pictogram Herretoilet Blå/Hvid	18,00
B015-14278	Pictogram Handicap	18,00
B015-14258	Pictogram Hunde ingen adgang	18,00
B015-14266	Pictogram Ingen adgang	18,00
B015-14257	Pictogram Ingen mad og drikke	18,00
B015-14245	Pictogram Mobiltelefon forbudt	18,00
B015-14243	Pictogram Nøddgang	18,00
B015-14259	Pictogram Rygning forbudt	18,00
B015-729	Pictogram WiFi	18,00

SKILTE

Nr.	Varenr.:	Artikel:	Pris:
1	B015-226502	Amerikaner Etiketter. Hvid 3 x 5 cm. Manilla mærker. 100 stk.	28.00
	B015-230002	Amerikaner Etiketter. Hvid 3 x 5 cm. Manilla mærker. 500 stk.	95.00
	B015-226505	Amerikaner Etiketter. Hvid 4 x 7 cm. Manilla mærker. 100 stk.	38.00
	B015-226508	Amerikaner Etiketter. Hvid 4,5 x 9,5 cm. Manilla mærker. 100 stk.	45.00
2	B015-108638	Gavemærker. 1000 stk. Creme. Til og fra	148.00
3	B015-108640	Gavemærker. 1000 stk. Sølv. Til og fra	148.00
4	B015-555	Hang-Tags / Plastophæng med selvklæb	128.00
5	B015-230015	Manilla mærker. Brun 4,9 x 9,5 cm. Uden snor. 500 stk.	168.00
6	B015-14031	Pap- /Navneskilt. 8x8 cm. Bøjes. Hvid m/ ramme. 50 stk.	28.00
7	B015-14033	Pap- /Navneskilt. 8x8 cm. Bøjes. Hvid. 50 stk.	28.00
8	B015-14034	Pap- / Navneskilt. 8x8 cm. Bøjes. Sort. 50 stk.	28.00
9	B015-20125	Papskilt 2-farvede, 14.8x6.6 cm - Gul og orange. 100 stk.	68.00
10	B015-661	Papskilt, 4x6 cm - Brun/sort. 100 stk	38.00
	B015-15256	Papskilt, 4x6 cm - Grøn/sort. 100 stk.	38.00
	B015-15255	Papskilt, 4x6 cm - Gul/rød. 100 stk.	38.00
	B015-15258	Papskilt, 8x6 cm - Grøn/sort. 100 stk.	48.00
11	B015-4418	Prismærkesæt, 360 stk m/ stander . Guld L7 x H9.5 mm.	395.00
	B015-4419	Prismærkesæt, 360 stk m/ stander. Sølv L7 x H9.5 mm.	395.00
12	B015-228263	Tekstilmærkat 3 x 4,6 cm. 1.000 stk.	95.00
	B015-228264	Tekstilmærkat 4 x 5,5 cm. 1.000 stk.	125.00
	B015-228262	Tekstilmærkat 2,7 x 3,8 cm. 1.000 stk.	95.00
13	B015-104544	Rabatmærke 20% i etiketform til tekstilpistol. 100 stk. Gul. 6 x H 12 cm.	45.00
	B015-104543	Rabatmærke 30% i etiketform til tekstilpistol. 100 stk. Gul. 6 x H 12 cm.	45.00
	B015-104542	Rabatmærke 40% i etiketform til tekstilpistol. 100 stk. Gul. 6 x H 12 cm.	45.00
	B015-104541	Rabatmærke 50% i etiketform til tekstilpistol. 100 stk. Gul. 6 x H 12 cm.	45.00
	B015-104720	Rabatmærke 60% i etiketform til tekstilpistol. 100 stk. Gul. 6 x H 12 cm.	45.00
	B015-104540	Rabatmærke 70% i etiketform til tekstilpistol. 100 stk. Gul. 6 x H 12 cm.	45.00
	B015-104675	Rabatmærke 20% i etiketform til tekstilpistol. 100 stk. Hvid. 5 x H 9,5 cm	45.00
14	B015-104676	Rabatmærke 30% i etiketform til tekstilpistol. 100 stk. Hvid. 5 x H 9,5 cm	45.00
	B015-104677	Rabatmærke 40% i etiketform til tekstilpistol. 100 stk. Hvid. 5 x H 9,5 cm	45.00
	B015-104678	Rabatmærke 50% i etiketform til tekstilpistol. 100 stk. Hvid. 5 x H 9,5 cm	45.00
	B015-104766	Rabatmærke 60% i etiketform til tekstilpistol. 100 stk. Hvid. 5 x H 9,5 cm	45.00
	B015-104766	Rabatmærke 60% i etiketform til tekstilpistol. 100 stk. Hvid. 5 x H 9,5 cm	45.00



13



14



1



2



3



4



5



6



7



8



9



10



11



12



SUPERSELLERS®

...Butiksinventar & Salgsfremmere...

DEKORATØRENS HJØRNE

FISKESNØRE, STIGER, TUSCH OG MEGET MERE



HURTIGT

Levering fra eget lager
i Vejle.

LET

Bestilling over telefonen
og på webshoppen.

BILLIGT

Standard inventar og - tilbehør
til en god pris.

STRIPS

Strips

Klar, 12,5 cm.
M/ perler & lås
Pose m/ 1.000 stk.
Varenr.: 71748-00

158,-

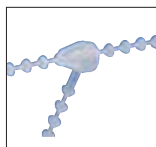

Strips

Klar el. sort
Pose m/ 5.000 stk.
7,5 cm. - lige m/ lås
Varenr.: 71282+farve

178,-

12,7 cm. - lige m/ lås
Varenr.: 71283+farve

188,-

23 cm. - lige m/ lås
Varenr.: 71284-00

298,-

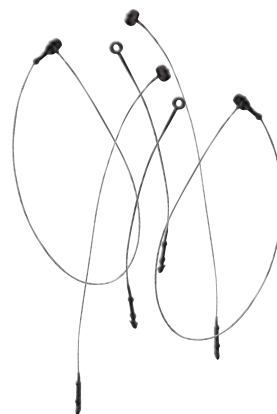

S-krog

Krom. 2,5 cm.
Pakket m. 50 stk.
Varenr.: 3520-02

39,-



Krom. 6 cm.
Pakket m. 100 stk.
Varenr.: 3521-02

99,-



C-krog

Krom. 4 cm.
Pakket m. 100 stk.
Varenr.: 3522-02

89,-

**Til ophæng af pynt,
bannere og skilte**

Krog m/lås

Krom. H6,5 cm.
Pakket m. 10 stk.
Pris pr. stk
Varenr.: D5032-02

12,50



Fiskesnøre

0,25 mm. x 200 m.
Varenr.: 85569-00

48,-

0,40 mm. x 200 m.
Varenr.: 85571-00

68,-



Dobbelt ophængskrog

Galvaniseret.
Pakket m. 4 stk.
Pakkepriser

15 cm.

Varenr.: 78006-61

14,-

30 cm.

Varenr.: 78012-61

16,-

41 cm.

Varenr.: 78016-61

18,-



Jetsnap fjedre

Zink. Pakket m. 24 stk.
16,5 cm.
Kan trækkes op til 1 meter.
Varenr.: 78010-61

Pakkepris

68,-

Mobilknop

Selvklebende. Hvid.
Pakket m. 100 stk.
Varenr.: U2279-01
Stk. pris

0,90

Mobilknop

Selvklebende. Sort.
Pakket m. 100 stk.
Varenr.: B020-U2279
Stk. pris

0,90

Sugekop

M. metallkrog. Ø45 mm.
Pakket m. 20 stk.
Varenr.: 1106-00

3,00

M. støbt krog. Ø36 mm.

Pakket m. 20 stk.
Varenr.: 1107-00

2,25

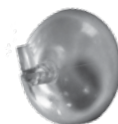
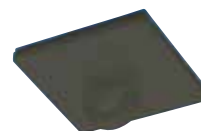
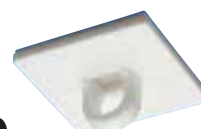

SKILTESKRIVNING - TUSCH

Kuglepen, 0,7 mm.

Sælges i hele kasser a 50 Stk.
Rød eller sort
Varenr.: 12075 + farve
Stykpris

2,95



Kuglepen til bord

Sort plast med kæde
Varenr.: B085-19588

118,-

Refill blæk.
Sort.
Pakke med 10 stk.
Varenr.: B085-19634

35,-



Farve:
Refill rød:
Varenr.: 70221-15

148,-



750 ml.



Tusch, permanent

Sort. 2-7 mm. 1 stk.
Varenr.: 12540-04

38,-



Sort. rund spids. 1-3 mm. 3 stk.
Varenr.: 12542-04

58,-



Sort. Bred spids. 15,4 x 8 mm. 2 stk.
Varenr.: 12541-04

148,-



 **Vi sender varer samme dag ved bestilling før 12.00**



Tavleindsats t/ skilteholder

Sort. Pakkepris.

Lille: B10 x H7 cm. 10 stk.
Varenr.: 90134-04

58,-

A5: 5 stk.
Varenr.: 90136-04

78,-



Kan bruges igen og igen.

Tavlekritid

Tavlekritid pakke med 10 stk.
Hvid. Varenr.: B008-1335
Farve. Varenr.: B008-1339

15,-

Pakke med 100 stk.
Hvid. Varenr.: B008-14250

75,-



Tusch til tavle.

Hvid. 3 mm. 1 stk.
Varenr.: 90145-01

39,-

Farver. 2-6 mm. 4 stk.
Varenr.: 90144-00

99,-

Hvid. 6 mm. 4 stk.
Varenr.: 90143-01

99,-

Farver. 10 mm. 3 stk.
Varenr.: 90141-00

129,-



Tusch til tavle og glas.

Hvid. 10 x 15 cm 1 stk.
Varenr.: 90139-01

49,-



Askebæger, udendørs

Gråmalet med lås.
18 x 8 H 28 cm.

Varenr.: B085-215200

298,-



Memo blokke

12 blokke a 100 ark.
76 x 127 mm.
Varenr.: 12067-00

78,-



76 x 76 mm

Varenr.: 12066-00

48,-



50 x 40 mm

Varenr.: 12065-00

28,-



Klæbepuder

1,2 x 2,5 cm.
140 puder pr. pakke.
Varenr.: 11660-00

Pakkepris

28,-



Selvklebende masse

Hvid.
114 stk. pr. pakke.
Varenr.: 13717-00

Pakkepris

18,-



Tørklædeklemmer, H5 cm.

Plast. Sort eller transparent.
Varenr.: 99300 + farve
Pakket m. 100 stk.
Stk. pris

2,95



Lommeregner

Bordregneren er med solceller og batteri.

Varenr.: B085-22135

198,-



Lommeregner

Bordregneren er med solceller og batteri.

H 13,8 cm.

Varenr.: 12076-00

99,-



Affaldssække Klare.

100 l, 55 my, 10 stk.
Varenr.: 12013-00

29,-

Desinfektions spray til overflader

400 ml.
Varenr.: 12047-00

58,-



Tyggegummifjerner

400 ml.
Varenr.: 80072-00

69,-



Sorteringsæske t/størrelsesmærker

21 rum.
Ekskl. størrelsesmærker.
Varenr.: 4044-12

245,-

Bremser automatisk,
når du stiger op på den



Elefantfod
Sort. Med hjul.
H41 cm.
Varenr.: 70035-04

575,-

Pak dit dekorsgrej i en kurv.
Kom hurtigt og let rundt til
opgaverne



Indkøbskurv
Sort plast. 31 liter.
B46 x D35 x H40 cm.
Med 2 hjul og 2 håndtag
- 1 teleskopisk og 1 håndtag.

Varenr.: 80110-04

185,-



**Sammenklappelig
Rullevogn**

Mål: 72 x 47 cm.
Belastning max. 150 kg.
Varenr.: 2519-00

598,-

Mål: 92 x 62 cm.
Belastning max. 300 kg.
Varenr.: 2518-00

885,-



TUBO vogn
Krom
B107 x D46 x H100
Varenr.: 8891-02

1.185,-



Bøjlestativ
Krom. Justerbart.
84 x 40 x H130 cm.
Varenr.: 70755-02

795,-

Nem at have med i bilen
til opgaver og messer



**Sammenklappelig
Sækkevogn**
Aluminium
Belastning max. 50 kg.
Varenr.: 70726-65

395,-



Tekstilpistol, fin
Inkl. 1 fin nål.
Bruges kun med fine pins.
Varenr.: 10598-09

149,-

Tekstilpistol, fin
Inkl. 1 fin nål.
Bruges kun med fine pins.
Varenr.: B015-220557

149,-

Nåle, fine
Til fin pistol
Æske m. 5 stk.
Varenr.: 4076-FIN
129,-



Tekstilpistol, fin, økonomi
Inkl. 1 fin nål.
Bruges kun med fine pins.
Varenr.: B015-220552

75,-

Nåle, fine
Til fin pistol
Æske m. 5 stk.
Varenr.: B015-220553
129,-



Til tynde stoffer

Pins, fin
Kun til fin pistol.
Pakke m. 5.000 stk.
25 mm.
Varenr.: 3977-00
129,-



PINS



Pins, standard
20, 25, 40 eller 65 mm.
Pakke m. 5.000 stk.
20 mm. Varenr.: 4079-20
25 mm. Varenr.: 4079-25
40 mm. Varenr.: 4079-40
65 mm. Varenr.: 4079-65
Frit valg
99,-



Pins sort, standard
40 mm.
Pakke m. 5.000 stk.
Varenr.: 71184-40
99,-

Pins
Med krog, 35 mm.
Pakke m. 5.000 stk.
Varenr.: 4077-35-KROG
249,-



Se vejledninger på
SuperSellerS YouTube kanal



**SÅDAN SKIFTER DU NÅL
I EN TEKSTILPISTOL...**





A1 tekstilpistol
Inkl. 1 standard nål.
Varenr.: 4075-15

99,-



Avery tekstilpistol
Inkl. 1 standard nål.
Varenr.: 71250-21

199,-



Tekstilpistol, standard, økonomi

Inkl. 1 standart nål.
Varenr.: B015-220550

99,-



Nåle, standard
Til pistol A1. Æske m. 5 stk.
Varenr.: 4076-00

129,-



Nåle, Stålnåle.
Æske m. 5 stk.
Varenr.: 71231-00

179,-



Nåle, standard
Til pistol Avery.
Æske m. 5 stk.
Varenr.: 71243-00

149,-



Nåle, ekstra kraftig
Til pistol Avery.
Æske m. 5 stk.
Varenr.: 71242-00

299,-

Tach-It MK1 tekstilpistol

Kraftig model, standard.
Inkl. 1 standard nål.
Varenr.: 71220-00

399,-



Nåle, Stålnåle.
Æske m. 5 stk.
Varenr.: 71231-00

179,-



Banok tekstilpistol
Inkl. 1 standard nål.
Varenr.: 71230-00

499,-



Nåle, standard
Til pistol Banok. Æske m. 5 stk.
Varenr.: 4076-00

129,-



Nåle, Stålnåle.
Æske m. 5 stk.
Varenr.: 71231-00

179,-



PRISSETIKETTER - 1 LINIE

XXXXXXXX 26 x 12 mm

Artikel:	Farve:	Antal:	Varenr.:	Pris:	
Prisetiketter, 1 linie	Hvid	1 rulle á 1.500 stk.	1441-01	28,-	Permanent lim
Prisetiketter, 1 linie	Neon gul	1 rulle á 1.500 stk.	1441-Neongul	28,-	Permanent lim
Prisetiketter, 1 linie	Neon grøn	1 rulle á 1.500 stk.	1441-Neongrøn	28,-	Permanent lim
Prisetiketter, 1 linie	Neon rød	1 rulle á 1.500 stk.	1441-Neonrød	28,-	Permanent lim
Prisetiketter, 1 linie	Neon pink	1 rulle á 1.500 stk.	1441-Neonpink	28,-	Permanent lim
Prisetiketter, 1 linie	Hvid	1 rulle á 1.500 stk.	1431-01	28,-	Aftagelige



PRISSETIKETTER - 2 LINIER

XXXXXXXX
XXXXXXXX 26 x 16 mm

Artikel:	Farve:	Antal:	Varenr.:	Pris:	
Prisetiketter, 2 linier	Hvid	1 rulle á 1.200 stk	1442-01	28,-	Permanent lim
Prisetiketter, 2 linie	Neon gul	1 rulle á 1.200 stk.	1442-Neongul	28,-	Permanent lim
Prisetiketter, 2 linier	Neon grøn	1 rulle á 1.200 stk.	1442-Neongrøn	28,-	Permanent lim
Prisetiketter, 2 linier	Neon rød	1 rulle á 1.200 stk.	1442-Neonrød	28,-	Permanent lim
Prisetiketter, 2 linie	Neon pink	1 rulle á 1.200 stk.	1442-Neonpink	28,-	Permanent lim
Prisetiketter, 2 linie	Hvid	1 rulle á 1.200 stk.	1432-01	28,-	Aftagelige

1-linie kasse.
12 rl. á 1.500 stk.
3 x 4 rl. i neonfarver
Varenr.: 1424-00

2-linie kasse.
12 rl. á 1.200 stk.
3 x 4 rl. i neonfarver
Varenr.: 1423-00

298,-

298,-

Budget prispistol, 1 linie:

Kan vise tal og EUR
Varenr.: 1415-00

395,-



NYHED



Specialmodel med 2 tekstfelter. BLITZ

Klichétekster øverst: Tilbud / udsalg / fratrækkes ved kassen / sale / kort dato / special pris / sæsonalg / restsalg / se her / vores pris / lagersalg / outlet / TA' 2 stk. / TA' 3 stk.
Varenr.: 1421-00

1.395,-

Farverulle til Blitz

Sort.
Varenr.: 1397-04 **68,-**



PRISMÆRKEPISTOL

Vores bedste bud på gode prismærkepistoler og tilbehør
I en god og holdbar plastkvalitet til super priser.
Vælg mellem 1 eller 2 linier.

1 linie:

6 cifre til indtastning af pris.
Inkl. 4 ruller hvide prisetiketter og
1 ekstra farverulle.
Varenr.: 1420-00

Pakkepris

995,-



**Prismærkepistoler er ideelle til hurtig og let prismærkning
Men også effektiv til mange andre former for mærkning.**

2 linier:

10 cifre til indtastning af f.eks. varenr. og
6 cifre til indtastning af f.eks. pris.
Inkl. 4 ruller hvide prisetiketter og
1 ekstra farverulle.
Varenr.: 1425-00

Pakkepris

1.195,-



Farverulle til SuperSellerS mærkepistol.

Passer både til 1 og 2 linier

Sort.

Varenr.: 1398-04 **68,-**



PAPSKILTE

Papskilte

Hvid. Skilte med hul.
Rulle m. 1.000 stk.
32 x 45 mm.
Varenr.: 4079-01

149,-

Skilte med hul
til pins

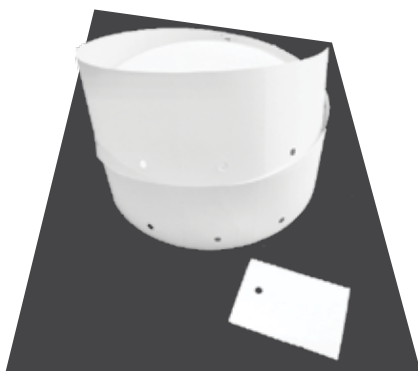

Papskilte

Hvid. Skilte med hul.
Pakke m. 1.000 stk.
37 x 55 mm.
Varenr.: 72111-01

159,-

44 x 70 mm.
Varenr.: 72110-01

169,-



Stjernemærker - uden tryk

Neonfarvede. Pakket m/ flere farver.
Pakkepriser.

Diameter 60 mm. 45 stk.

Varenr.: 77616-00

29,-

Diameter 78 mm. 45 stk.

Varenr.: 77617-00

38,-

Diameter 106 mm. 45 stk.

Varenr.: 77618-00

58,-

Diameter 120 mm. 20 stk.

Varenr.: 77619-00

48,-

Aflang 190 x 297 mm. 10 stk.

Varenr.: 77696-00

88,-



Hvide papskilte- uden tryk

B91 X H55 mm.

50 stk.

Varenr.: 81531-01

15,-



STRIPS



Du kan handle 24-7 på
www.supersellers.dk

Strips

Klar, 12,5 cm
M/ perler & lås
Pose m/ 1.000 stk.

Varenr.: 71748-00

158,-

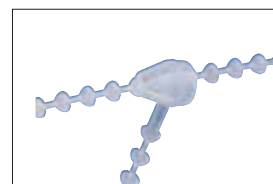

Strips

Klar el. sort
Pose m/ 5.000 stk.

7,5 cm. Lige m/ lås

Varenr.: 71282 + farve

178,-

12,7 cm. Lige m/ lås

Varenr.: 71283 + farve

188,-

23 cm. Lige m/ lås

Varenr.: 71284-00

298,-

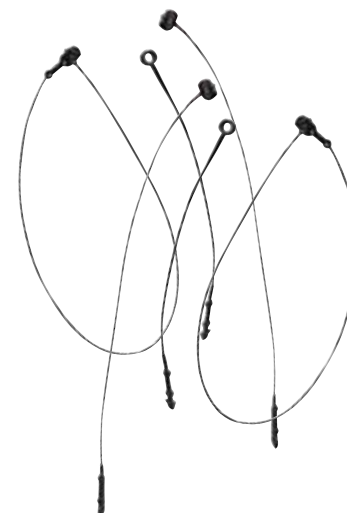

PICTOGRAMMER

NYHED



Varenr.:	Artikel:	Pris:
B015-14287	Pictogram Dame/herre toilet. Sort/Hvid	18,00
B015-14289	Pictogram Dametoilet. Sort/Hvid	18,00
B015-14288	Pictogram Herretoilet. Sort/Hvid	18,00
B015-142	Pictogram Dame/herre toilet Blå/Hvid	18,00
B015-140	Pictogram Dametoilet Blå/Hvid	18,00
B015-141	Pictogram Herretoilet Blå/Hvid	18,00
B015-14278	Pictogram Handicap	18,00
B015-14258	Pictogram Hunde ingen adgang	18,00
B015-14266	Pictogram Ingen adgang	18,00
B015-14257	Pictogram Ingen mad og drikke	18,00
B015-14245	Pictogram Mobiltelefon forbudt	18,00
B015-14243	Pictogram Nødudgang	18,00
B015-14259	Pictogram Rygning forbudt	18,00
B015-729	Pictogram WiFi	18,00



SUPERSELLERS®

...Butiksinventar & Salgsfremmere...

STEAMERS

TØJDAMPER – KLARGØR OG FRISKER TØJET HURTIGT OG LET.

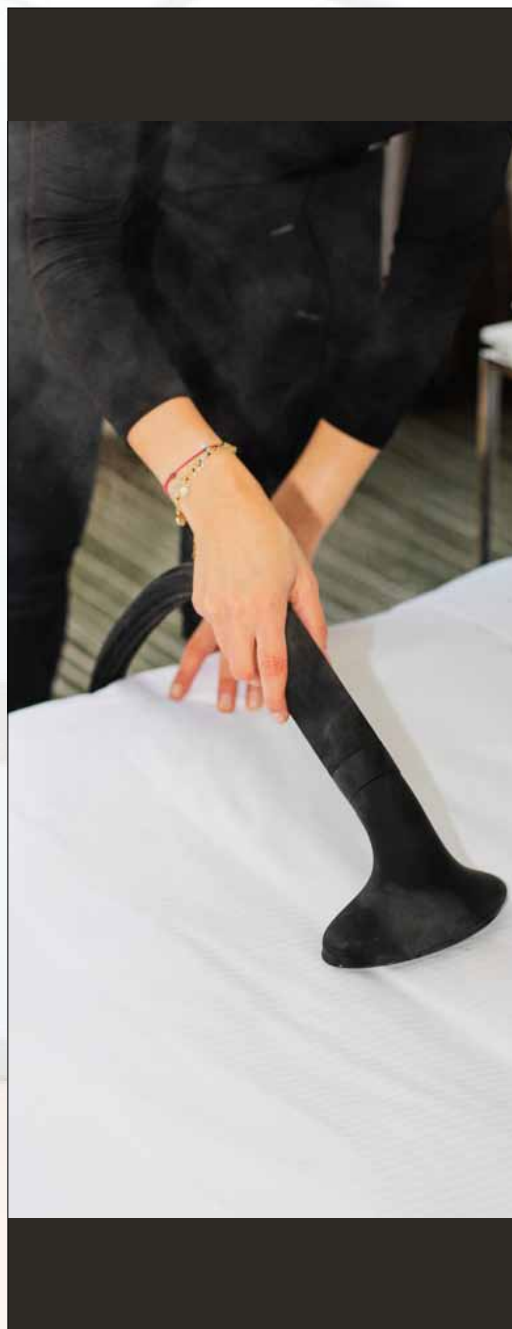

HURTIGT

Levering fra eget lager
i Vejle.

LET

Bestilling over telefonen
og på webshoppen.

BILLIGT

Standard inventar og - tilbehør
til en god pris.

Sådan vælger du en tøjsteamer.

Vær opmærksom på dit behov. Skal du bruge steameren en gang imellem eller hver dag?

Skal du steame i kort- eller lang tid. Mange gange i løbet af dagen i kort tid eller i lang tid i et stræk?

Ønsker du en solid model, der kræver mindre vedligehold eller ?

Vi har håndholdte steamere til det lille behov, gulvmodeller, der er gode til de mange små opgaver og store steamere med vandtank der opvarmes til de store opgaver.

Se specifikationerne ved hver steamer og spørg gerne, hvis du er i tvivl.

E8 håndholdt steamer

Kapacitet: 250 ml.
 Watt: 500W
 Klar på: 2 min.
 Hastigheder: 1
 Steaming: Op til 10 min.
 Højde: 27,5 cm.
 Materiale: Plast
 Vægt: 1,04 kg.
 Ledning: 180 cm.



Varenr.: 80060-00

445,-





Til det lille behov

Quick Steam II

Funktioner:

- Kan steame tyndere stoffer
- Plasthoved med aftagelig børste til steaming af fløj
- Synlig vandtank
→ Let at se vandindholdet

Vandet opvarmes i en kanal i selve steameren, derfor kan vandet hurtigt opvarmes. Det betyder at kalk aflejres i et rør og skal afkalkes jævntligt. Plastskaal på steamer.

Specifikationer:

Klar på: 1 min.
Kapacitet: 1,9 liter
Hastigheder: 2
Steaming: Op til 1 time.
Materiale: Plast
Watt: 1750W
Vægt: 4,9 kg.
Slange: 150 cm.
Ledning: 2 m.

Varenr.: 80055-00

1.495,-



Til det større behov

K9 letvægtssteamer

Funktioner:

- Kan steame tyndere stoffer
- Plasthoved med aftagelig børste til steaming af fløj
- Synlig vandtank
→ Let at se vandindholdet

Vandet opvarmes i en kanal i selve steameren, derfor kan vandet hurtigt opvarmes. Det betyder at kalk aflejres i et rør og skal afkalkes jævntligt. Metalkabiner på steamer

Specifikationer:

Klar på: 1 min.
Kapacitet: 3,5 liter
Hastigheder: 1
Steaming: Op til 2 timer
Materiale: Aluminium
Watt: 1400W
Vægt: 7,5 kg.
Slange: 130 cm.
Ledning: 170 cm.

Varenr.: 80061-00

1.695,-



Steamer B-MT 1750 W

Funktioner:

- Leveres med bøjle og teleskopstang
- Metalplade på mundstykke
- Synlig vandtank
→ Let at se vandindholdet

Vandet opvarmes i en kanal i selve steameren, derfor kan vandet hurtigt opvarmes. Det betyder at kalk aflejres i et rør og skal afkalkes jævntligt.

Specifikationer:

Klar på: 1 min.
Kapacitet: 3 liter
Hastigheder: 1
Steaming: Op til 1 time.
Materiale: Plast, metal og kobber
Watt: 1750W
Vægt: 9 kg.
Slange: 140 cm.
Ledning: 2 m.

Varenr.: B098-224150

1.895,-



Til det professionelle behov

Pro 1900

Funktioner:

- Med skjulte hjul.
- Metalplade på mundstykket og børste
- Beskyttelseshåndtag.
- Kalkbeholder til opsamling af kalk

Varmelegemes konstruktion og placering gør at kalken falder ned i bunden af beholderen.

Beholderen skal gennemsykles med almindeligt vand (lunken) min. et par gange om måneden.

Husholdnings afkalker kan benyttes ved denne steamer.

Kompakt steamer i Kube design.

Specifikationer:

- Klar på: 1 min.
- Kapacitet: 1,8 liter
- Hastigheder: 1
- Steaming: Op til 45 min.
- Materiale: Aluminium / plast
- Watt: 1900W
- Vægt: 7,3 kg.
- Slange: Ekstra isoleret 1,25 m.
- Ledning: 2,5 m.

Varenr.: 80085-00

2.495,-

Med vores professionelle steamers er det effektivt og hurtigt at dampe tøjet.
Fjerner let krøller og folder.

Til det professionelle behov



Pro 2000 steamer

Funktioner:

- Kan indstilles til at steame såvel sarte som kraftige materialer
- Metalplade på mundstykket og med børste
- Bøjleophæng til 10 bøjler.
- Stærk konstruktion
- Kalkbeholder til opsamling af kalk

Varmelegemes konstruktion og placering gør at kalken falder ned i bunden af beholderen.

Beholderen skal gennemsykles med almindeligt vand (lunken) min. et par gange om måneden.

Husholdnings afkalker kan benyttes ved denne steamer.

Specifikationer:

- Klar på: 1 min.
- Kapacitet: 2,5 liter
- Hastigheder: 4
- Steaming: Op til 1 time.
- Materiale: Kobber / plast
- Watt: 2200W
- Vægt: 8,9 kg.
- Slange: Ekstra isoleret 1,25 m.
- Ledning: 5 m.

Varenr.: 80086-00

2.995,-





Til det professionelle behov

K12 Tøjdampere

Funktioner:

- Kan steame såvel sarte som kraftige materialer
- Metalplade på mundstykket og børste
→ giver bedre resultat
- Synlig vandtank
→ Let at se vandindholdet

Vandet opvarmes i en kanal i selve steameren, derfor kan vandet hurtigt opvarmes. Det betyder at kalk aflejres i et rør og skal afkalkes jævnligt.

Specifikationer:

Klar på: 1 min.
 Kapacitet: 5 liter
 Hastigheder: 2
 Steaming: Op til 1,5 time
 Materiale: Aluminium / plast
 Watt: 2000W
 Vægt: 8 kg.
 Slange: 130 cm.
 Ledning: 140 cm.

Varenr.: 80058-00

2.495,-



Til det professionelle behov

T2000 Tøjdampere

Funktioner:

- Kan steame såvel sarte som kraftige materialer
- Metalplade på mundstykket og børste.
→ giver hurtigere og bedre resultat
- Beskyttelseshåndtag.

Varmelegemes konstruktion og placering gør at kalken falder ned i bunden af beholderen. Beholderen skal gennemskylles med almindeligt vand (lunken) min. et par gange om måneden. Husholdnings afkalker kan benyttes ved denne steamer.

Specifikationer:

Klar på: 1 min.
 Kapacitet: 3,2 liter
 Hastigheder: 2
 Steaming: Op til 70min.
 Materiale: Mat sort plast
 Watt: 2000W
 Vægt: 7 kg.
 Slange: 135 cm. Ekstra isoleret
 Ledning: 200 cm.

Varenr.: 80065-00

2.695,-



Til det professionelle behov

Supersteam Tøjdampere

Funktioner:

- Kan steame såvel sarte som kraftige materialer
- Hele mundstykket er i metal.
→ giver hurtigere og bedre resultat
- Beskyttelseshåndtag.
- Stærk konstruktion
- Tragt til påfyldning

Vandbeholderen er indbygget og alt vandet i vandbeholderen opvarmes. Derfor den længere opvarmningstid. Med varmelementet indbygget i vandbeholderen er den mindre følsom for kalk. Vandindikator for x. Min.

Specifikationer:

Klar på: 8-10 min.
 Kapacitet: 3 liter
 Hastigheder: 1
 Steaming: Op til 75 min.
 Materiale: Aluminium / plast
 Watt: 1500W
 Vægt: 4,6 kg.
 Slange: 158 cm.
 Ledning: 500 cm.

Varenr.: 80059-00

3.750,-

DET VIGTIGE!

Ønsker du at have glæde af din steamer i mange år, skal den vedligeholdes med afkalkning.

Alle vores steamere kan afkalkes med hvid eddike eller alm. afkalker fra dagligvarehandlen.

Husk at gennemskylle steameren med rent vand gentagne gange og at tømme alle kalkrester ud.

Du kan finde afkalker vejledninger og gode råd under FAQ - tøjdamper på www.supersellers.dk og du kan se vores video på SuperSellerS YouTube kanal.

Sådan afkalker du en steamer. - 4 lette trin

1.

Tøm maskinen for vand.

Er det en steamer med kalkopsamling skal denne også tømmes.

2.

Brug almindelig husholdnings afkalker ca. 1/2 deciliter og 0,5L. vand.

Hæld blandingen i steameren.

3.

Tænd maskinen og lad den dampe i 5 min.

Sluk maskinen og blandingen stå natten over.

4.

VIGTIGT Tøm maskinen og beholderen helt for vand, efterskyld med rent vand mindst 2 gange.

Du vil kunne se små stykker kalk ved gennemskylning.

Har maskinen en bundprop, skal denne benyttes for en bedre gennemskylning.

Mindre kalk og længere holdbarhed

Nu kan steameren benyttes igen.

Er du i tvivl om at gennemskylningen har været god.

Kan du teste ved at dampe på et håndklæde eller viskestykke først.

Bemærk!

Du kan benytte postevand i alle vores steamere

Download vejledning til afkalkning af steamers på www.supersellers.dk

Hvilken steamer skal jeg vælge?

Det afhænger meget af behovet. Skal du regelmæssigt dampe en stor mængde tøj anbefaler vi en af vores store modeller, mens en af de mindre størrelser vil være oplagt ved et mindre behov.

Størrelsen på vandtanken er også relevant. Skal du dampe i længere tid vil en steamer med en stor vandtank være at foretrække, da den ikke skal fyldes op hele tiden.

De håndholdte steamers, er velegnet til brug på rejser, udstillinger og modeshows eller når der kun er få stykker tøj der skal dampes eller friskes op.

SuperSellerS har et udvalg af steamers fra de billige håndholdte steamers til de store professionelle steamers til tøj.

SuperSellerS har et bredt udvalg af steamers fra de billige håndholdte- til de store professionelle.

En steamer er et must i enhver tøjforretning eller genbrugsforretning.

En steamer er ikke et rense-apparat, men da stoffet bliver behandlet med damp, vil de fleste lugtgener forsvinde, da den varme damp dræber støvmider og fjerner de fleste ubehagelige lugte.

Hvordan virker en steamer?

En steamer fungerer anderledes end et strygejern. Den fjerner folder og krøller uden at røre tekstilerne, f.eks. når tøjet hænger på bøjler. En steamer opvarmer vandet til det kan dampe. Den varme damp sørger for at genoprette fibrene så de retter sig ud uden at skade tøjet. Det gør en steamer velegnet til at bruge på især sarte materialer som f.eks. silke og satin.

En tøjdamper sørger desuden for at dræbe bakterier og fjerne lugtgener fra tøjet.

Hvordan steamer man tøj?

En steamer er nem at bruge.

Start med at tænde den og i løbet af få minutter er den klar til brug.

Hæng det tøj der skal steames på en bøjle og start dampningen nederst på tøjet, derved får du fuld udnyttelse af dampen, der stiger op.

Pres steamerhovedet mod tøjet og hold tøjet udspændt for det bedste resultat.

Skal du dampe kraver, skal du lægge tøjet på en plan overflade, og dampe vandret, for det bedste resultat. Er det tykkere materialer, som f.eks. uldfrakker og prøverumsforhæng der skal dampes, skal du bruge tilbehørsbørsten.

Er uheldet ude og mangler du en reservedel til din steamer?

Vi fører et udvalg af reservedele til vores forskellige steamers, blandt andet har vi ekstra vandtanke, komplette slanger, steamer-hoveder og meget mere.





SUPERSELLERS®

...Butiksinventar & Salgsfremmere...

HANG TABS

**Brug fantasien og præsentér varer i relevante sammenhænge via krydspræsentation.
Det giver mersalg!**

Vores Hang Tabs kommer fra Do-It Cooperation, der leverer gennemtestede kvalitetsprodukter med god klæbeevne, som du kan stole på. Alle målrettet til at skabe mersalg.



**HANG TABS GIVER DIG MULIGHED FOR AT VISE DIT PRODUKT
HVOR SOM HELST I BUTIKKEN.**

HURTIGT

Levering fra eget lager
i Vejle.

LET

Bestilling over telefonen
og på webshoppen.

BILLIGT

Standard inventar og - tilbehør
til en god pris.

Hang Tabs med rundt hul

En enkel og stærk løsning der er nem at montere. Ideel til mindre, lette genstande der skal hænge på en enkeltkrog. En god løsning, der får dit produkt helt frem til kunden på rette sted og øger sandsynligheden for mersalg via impulskøb.

Viser samtidig produkterne på en velordnet måde, da de selvcentrerer på varekrogen.



Hang Tabs til både enkeltkrog og dobbeltkrog

Hang tabs til Euro-krog/ dobbelt-krog er ideelle til både enkelt- og dobbeltkroge. Har samme egenskaber som Hang-Tabs med rundt hul, men denne kan bruges til både enkelt- og dobbeltkroge. En god løsning, der får dit produkt helt frem til kunden på rette sted og øger sandsynligheden for mersalg via impulskøb. Viser produkterne på en velordnet måde, da de selvcentrerer på varekrogen. Ved brug af dobbeltkroge er der endnu større sandsynlighed for at produkterne hænger pænt centreret efter hinanden.



TILFØJ ØGET SYNLIGHED TIL DINE VARER

Hvis et produkt er designet til at hænge i et papdisplay og dette går i stykker, kan du let genetablere en pæn ophængning ved at montere en Hang-Tab. Det er en langt bedre løsning end tape eller at lægge varen andre steder.

Har producenten ikke tænkt præsentation ind i indpakningen? Der er også produkter der egner sig rigtig godt til at være præsenteret på en varekrog, men hvor producenten ikke har tænkt denne løsning ind i indpakningen. Mange af disse produkter kan med fordel monteres med en Hang-Tab, så produkterne hænger pænt og kommer frem hvor kunden skal se dem.

Hvis en vare er svær at præsentere på en hylde eller i en kurv, kan løsningen være Hang-Tabs.

Kommer de op at hænge "retter de ind" så der er orden og overskuelighed og de kan præsenteres lige der hvor kunden er opmærksom på behovet for netop denne vare.

Do-IT Hang Tabs er designet til at holde. Det betyder, at dine produkter bliver hængende, indtil de sælges.



Hang Tabs med krog

Hang Tabs med krog gør det hurtigt og nemt at vælge et produkt der ikke er det forreste på varekrogen. Hang Tabs med krog er ideelle, når du viser mere end én størrelse eller farve af det samme produkt på samme varekrog. En god løsning, der får dit produkt helt frem til kunden på rette sted og øger sandsynligheden for mersalg via impulskøb.

Viser samtidig produkterne på en velordnet måde, da de selvcentrerer på varekrogen.



C-64: B22 x H32 mm.

Hulstr. Ø11 mm.
36 stk. pr. ark.
Varenr.: 3564-00

248,-

Pakkepris 1.008 stk.

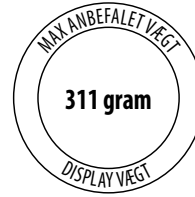

C-67: B40 x H30 mm.

Hulstr. L33 mm.
20 stk. pr. ark.
Varenr.: 3567-00

348,-

Pakkepris 1.000 stk.

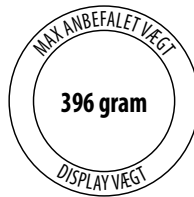

R31: B50 x H51 mm.

Hulstr. L31 mm.
10 stk. pr. ark.
Varenr.: 14150-00

148,-

Pakkepris 100 stk.

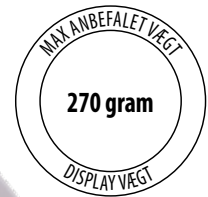

R-T17: B48 x H35 mm.

Hulstr. L33 mm.
4.000 stk. pr. rulle.
Varenr.: 3565-00

1.298,-

Pakkepris 4.000 stk.

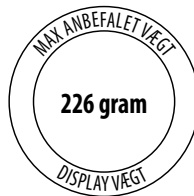

Vi sender varer samme dag ved bestilling før 12.00

C-63: B38 x H40 mm.

Hulstr. Ø8 mm.
20 stk. pr. ark.
Varenr.: 3563-00

398,-

Pakkepris 1.000 stk.

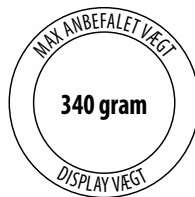

DISPLAY STRIPS

Vis dine produkter sammen med komplementære varer og sælg mere.

Display strips giver mulighed for at hænge mindre varer overalt i butikken - selv på meget lidt plads.

Perfekt til at øge opmærksomheden om produktet og tilskynde til impulsalg.



Display strips og holder

B7 x H6,5 cm.
Afstand mellem
hver krog er 60 mm.
12 kroge pr. strip.

Hvid. Varenr.: 3511-01
Sort. Varenr.: 3511-04

20,-



Kan placeres strategisk overalt i enhver butik.

Placer dem på reolen mellem komplementære varer, på reolgavle og ved kassen.

Alle steder hvor der er kundetraфик.

Brug fantasien. Der er masser af muligheder.

Brug dem sammen med Hang-Tabs eller med varer der i forvejen er forberedt til ophæng på varekrog.

Display strips

B3,5 x H54 cm.
Afstand mellem
hver krog er 40 mm.
12 kroge pr. strip.
Varenr.: 3512-00

12,-

Krog m/lås

Krom. H6,5 cm.
Pakket m. 10 stk.
Pris pr. stk
Varenr.: D5032-02



12,50



SuperSellerS er eneforhandler af Do-It produkter i Europa.

Do-it er en af verdens førende producenter af hang tabs og displaystrips. De er specialister i totallosninger til producentledet, men sælger også i små mængder til detailledet.

Står du med et behov for hang tabs eller hang strips til en produktionslinie eller et akut behov, så ring til os vi hjælper gerne med at finde en løsning. Ring på **75 71 15 99**

WOBLERE

Brug bevægelse til at skabe opmærksomhed om dit produkt.

Med skiltning på en Wobler er der bevægelse, som tiltrækker kundens opmærksomhed.

En hurtig og let måde at øge opmærksomheden omkring en vare lige der hvor den står på hylden.

Woblere har en klæbende strimmel i begge ender.

En er til montering på en hylde eller anden plan flade – den anden til montering af skiltet.

Kan placeres stort set hvor som helst.



EFFEKTIV OPMÆRKSOMHEDSSKABER

Woblers. Fremhæver budskaber

Gennemsigtig plast med klister.

Fremhæv budskaber og priser.

Sættes på hylder og varer m.v.

L10,2 x B1 cm.

Pakket m. 500 stk.

Varenr.: 3568-00

Pakkepris

195,-

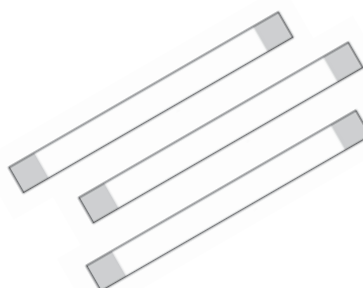

**Varer på rette sted, i rette sammenhæng
og i øjenhøjde, skaber mersalg!**

**Med woblere, display strips og
hang-tabs kan du øge mulighederne
for mersalg
og impuls køb via krydspræsentation.**





SUPERSELLERS®

...Butiksinventar & Salgsfremmere...

GAVEINDPAKNING

GAVEPAPIR, POSER, BÅND OG MEGET MERE



HURTIGT

Levering fra eget lager
i Vejle.

LET

Bestilling over telefonen
og på webshoppen.

BILLIGT

Standard inventar og - tilbehør
til en god pris.

GAVEPAPIR MED EN BREDDE PÅ 38 CM.



Guld. Gavepapir. B38 cm x 200 mtr.

Natur, brun kraftpapir, 60 gr,
Varenr.: 2023-1001-38

595,-

Guld. Gavepapir. B57 cm x 200 mtr.

Natur, brun kraftpapir, 60 gr,
Varenr.: 2023-1001-57

795,-



Elsa. Gavepapir. B38 cm x 150 mtr.

Hvid coated, 80 gr,
Varenr.: 2023-1005-38

545,-

Elsa. Gavepapir. B57 cm x 150 mtr.

Hvid coated, 80 gr,
Varenr.: 2023-1005-57

745,-



Lyse toner. Gavepapir. B38 cm x 150 mtr.

Hvid coated, 80 gr,
Varenr.: 2023-1004-38

545,-

Lyse toner. Gavepapir. B57 cm x 150 mtr.

Hvid coated, 80 gr,
Varenr.: 2023-1004-57

745,-

Huskeliste:

Gavepapir
Silkepapir
Bånd
Stjerner
Til og fra mærker
Byttemærker
Tape
Kurve
Sizzelpack
Cellofan og poser
Gaveposer

...

...

GAVEPAPIR MED EN BREDDE PÅ 40 CM.



Sølv. Gavepapir. B40 cm x 100 mtr.

Natur, brun kraftpapir, 70 gr,
Varenr.: 2018-49-40

375,-

Kobber. Gavepapir. B40 cm x 100 mtr.

Natur, brun kraftpapir, 70 gr,
Varenr.: 2018-63-40

375,-

Sølv. Gavepapir. B50 cm x 100 mtr.

Natur, brun kraftpapir, 70 gr,
Varenr.: 2018-49-50

475,-

Kobber. Gavepapir. B50 cm x 100 mtr.

Natur, brun kraftpapir, 70 gr,
Varenr.: 2018-63-50

475,-



Jaguar print. Gavepapir. B40 cm x 100 mtr.

Natur m/sort, 80 gr, FSC-recycled,
Varenr.: 2020-1669-40

375,-

Jaguar print. Gavepapir. B50 cm x 100 mtr.

Natur m/sort, 80 gr, FSC-recycled,
Varenr.: 2020-1669-50

475,-

GAVEPAPIR MED EN BREDDE PÅ 50 CM.



Marmor. Gavepapir. B50 cm x 100 mtr.

Hvid coated, 80 gr,
Varenr.: 2022-2014-50

475,-

Striber. Gavepapir. B50 cm x 100 mtr.

Hvid coated, 80 gr,
Varenr.: 2024-1673-50

475,-



KRAFTPAPIR - ENSFARVET

Kraftpapir -ensfarvet. Gavepapir. B50 cm x 200 mtr.

Natur, brun kraftpapir, 70 gr, Rød eller sort
Varenr.: 13510 + farve

445,-



GAVEPAPIR MED EN BREDDE PÅ 57 CM.



Fest & balloner. Gavepapir. B57 cm x 150 mtr.

Hvid coated, 80 gr,
Varenr.: 2023-1006-57

695,-



Elsa. Gavepapir. B57 cm x 175 mtr.

Hvid kraftpapir, 70 gr,
Varenr.: 2023-1000-57

775,-



Afrikas dyr. Gavepapir. B57 cm x 150 mtr.

Hvid coated, 80 gr,
Varenr.: 2023-1003-57

675,-





Guld. Gavepapir. B38 cm x 200 mtr.
Natur, brun kraftpapir, 60 gr,
Varenr.: 2023-1001-38

595,-

Guld. Gavepapir. B57 cm x 200 mtr.
Natur, brun kraftpapir, 60 gr,
Varenr.: 2023-1001-57

795,-



Elsa. Gavepapir. B38 cm x 150 mtr.
Hvid coated, 80 gr,
Varenr.: 2023-1005-38

545,-

Elsa. Gavepapir. B57 cm x 150 mtr.
Hvid coated, 80 gr,
Varenr.: 2023-1005-57

745,-



Lyse toner. Gavepapir. B38 cm x 150 mtr.
Hvid coated, 80 gr,
Varenr.: 2023-1004-38

545,-

Lyse toner. Gavepapir. B57 cm x 150 mtr.
Hvid coated, 80 gr,
Varenr.: 2023-1004-57

745,-

GAVEPAPIR MED EN BREDDE PÅ 70 CM.

KRAFTPAPIR - ENSFARVET

Rulle m. 70 cm. x 100 meter.

Kraftpapir, 60 g,

Varenr.: 13500 + farve

Frit valg

295,-

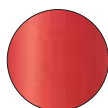
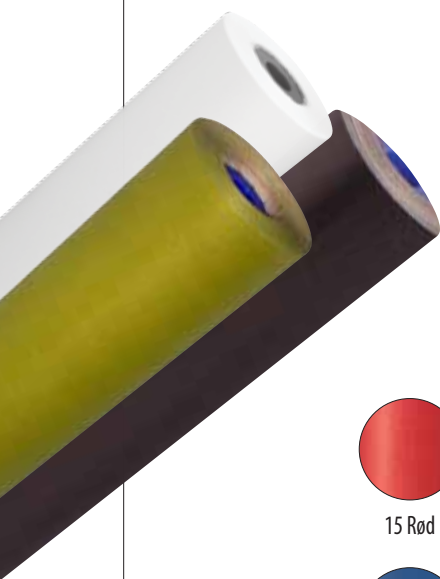

15 Rød

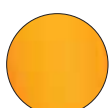

13 Orange



31 Limegrøn

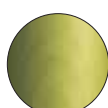

27 Olivengrøn



29 Grøn



34 Turkis

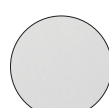

01 Hvid

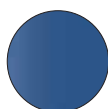

21 Petroleumsblå



20 Azalie

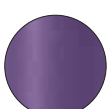

06 Lilla



59 Natur



40 Grå



04 Sort

GAVEPAPIR MED EN BREDDE PÅ 70 CM.

Striber. Gavepapir. B70 cm x 100 mtr.

Hvid coated, 60 g,
Varenr.: 2020-53697-70.

345,-



Papirpose

18 x 8 x H28 cm.
Pakket m. 50 stk.
Varenr.: 32699-59

158,-



Prikker. Gavepapir. B70 cm x 100 mtr.

Kraftpapir, 60 g,
Varenr.: 13520-59

345,-



BLANKT GAVEBÅND



Blank gavebånd
B/ 7 mm.
Rulle m. 500 meter.
Varenr.: 13600 + farve
Frit valg

19,95

500 meter



Blank gavebånd
B/ 10 mm.
Rulle m. 250 meter.
Varenr.: 71732+ farve
Frit valg

17,95

250 meter



MAT GAVEBÅND



Mat gavebånd
 B/ 10 mm.
 Rulle m. 250 meter.
 Varenr.: 13640 + farve
Frit valg

48,-

MAT GAVEBÅND - 2 FARVET

Mat gavebånd
 B/ 10 mm.
 Rulle m. 250 meter.
Frit valg

48,-

- Varenr.: B080-13412 Grå/fuchsia
- Varenr.: B080-13416 Grå/limegrøn
- Varenr.: B080-13417 Grå/orange
- Varenr.: B080-13419 Grå/sort
- Varenr.: B080-13418 Grå/turkis
- Varenr.: 13640-00 Lyserød og lyseblå



METALLIC GAVEBÅND



15 Rød

64 Guld

13 Orange

55 Brun

49 Sølv



31 Limegrøn

34 Turkis

21 Marineblå

06 Lilla

67 Fuchsia



Blank metallic

B/ 10 mm.

Rulle m. 250 meter.

Varenr.: 13610 + farve

Frit valg

55,-



15 Rød

13 Orange

64 Guld

16 Bordeaux

67 Fuchsia



55 Brun

31 Limegrøn

49 Sølv

34 Turkis

Mat metallic

B/ 10 mm.

Rulle m. 250 meter.

Varenr.: 13650 + farve

Frit valg

55,-



Mat metallic - riflet

B/ 10 mm.

Rulle m. 250 meter.

Frit valg

55,-

Varenr.: B080-11881 Riflet guld

Varenr.: B080-11882 Riflet sølv

Varenr.: B080-11892 Riflet røgfarget

GAVEBÅND UNIK OG MØNSTER

Gavebånd m/ mønster

B/ 10 mm.

Rulle m. 225 meter.

Varenr.: 13670 + farve

Frit valg

75,-

225 meter

NYHED



15 Stjerner



70 Leopard



83 Zebra



Hvid lakkbånd
10 mm x 225 mtr.
Varenr.:B080-81419



Rød lakkbånd
10 mm x 225 mtr.
Varenr.:B080-81418



49 Sølv prikker



64 Guld prikker



43 Antrasit prikker



67 Fuchsia

PYNTESTJERNER

Stjerner Ø35 mm.

Guld. Varenr.: 13675-64

Sølv. Varenr.: 13675-49

Pakket m. 100 stk.

Pakkepris

75,-



Guld Ø65 mm.

Varenr.: 13676-64

Pakket m. 75 stk.

Pakkepris

75,-



Orange, rød og fuchsia Ø65 mm.

Varenr.: 13676-00

Pakket m. 75 stk.

Pakkepris

75,-



GAVEBÅNDSHOLDER



Gavebåndsholder til 1 rulle

Sort. Bordmodel m. kniv.

Varenr.: 13725-04

95,-

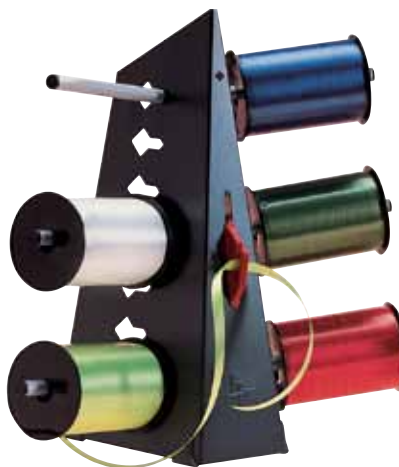

Gavebåndsholder til 6 ruller

Sort. Bordmodel m. kniv.

Varenr.: 13720-04

895,-



Med
metal knive

Båndsplitter

9,5 cm. Assorterede farver.

En afstand

Varenr.: 13606-00

75,-

SATIN GAVEBÅND



15 Rød

13 Orange

64 Guld

29 Grøn

34 Turkis

21 Blå

20 Azalie



49 Sølv

04 Sort

Satin gavebånd

B/ 9 mm.

Rulle m. 50 meter.

Varenr.: 13660 + farve

Frit valg

28,-



01 Hvid

59 Natur

04 Sort

Jutebånd

Rulle m. 600 meter.

Varenr.: 13622 - farve

225,-

Jutebånd

Rulle m. 170 meter.

Varenr.: 13621-59

145,-

DOKUMENT BÅND



31 Limegrøn/hvid

34 Turkis/hvid

Dokument bånd

Bomuld. B/ 2 mm.

Rulle m. 15 meter.

Varenr.: 13623 + farve

Frit valg

35,-



Dokument bånd

Bomuld. B/ 2 mm.

Rulle m. 100 meter.

Varenr.: 13624-00

49,-

BAST GAVEBÅND

Bast

B/15 mm. strimlet.
Rulle m. 200 meter.
Varenr.: 13630 + farve

Frit valg
75,-

På alt gavebånd kan der forekomme små farvevariationer mellem produktionsseriene!



Bast

Tofarvet
Rulle m. 200 meter.
Varenr.: B080-13388 - brun/orange, blank
Varenr.: B080-81435 - brun/fuchsia
Varenr.: B080-81434 - brun/orange
Varenr.: B080-81437 - brun/turkis
Varenr.: B080-81436 - brun/limegrøn

Frit valg
75,-



SILKEPAPIR - HVID



Hvid

40 x 60 cm.
17 gram.
Pakket m. 480 ark.
Varenr.: 80217-01
Pakkepris

195,-

Stykpris **0,41**

SILKEPAPIR - FARVER

50 x 37 cm.

Fås i lilla, lys lilla, gul, orange, rød, brun, blå, limegrøn, turkis, grå, fuchsia, creme, lyserød og sort.

17 gram.

Pakket m. 240 ark.

Varenr.: 36710 + farve

Pakkepris

145,-

Stykpris **0,60**



Pakket m. 240 ark.



Silkepapir ensfarvet

50 x 75 cm.

18 gram.

Pakket m. 480 ark.

Varenr.: 36900 + farve

Pakkepris

295,-

Stykpris **0,61**



Pakket m. 480 ark.



SILKEPAPIR - MØNSTER

Silkepapir m/ sorte prikker
Varenr.: 36810-04



Silkepapir m/ lysegrå mønster
Varenr.: 36810-40



Silkepapir m/ mønster

50 x 75 cm.
6 gram.
Pakket m. 100 ark.
Pakkepris

115,-

Stykpris **1,15**

Silkepapir m/ prikker i pink
Varenr.: 36810-70



Silkepapir m/ kolibri
Varenr.: 36811-00



SILKEPAPIR - PALIETTER

Silkepapir med palietter

50 x 75 cm.
6 gram.
Pakket m. 96 ark.
Varenr.: 36805-00
Pakkepris

125,-

Stykpris **1,30**



SILKEPAPIR - BLOMSTER & BIER

Silkepapir med blomster & bier

50 x 75 cm.
19 gram.
Pakket m. 100 ark.
Varenr.: 36811-08
Pakkepris

195,-

Stykpris **1,95**



SILKEPAPIR - GULD & SØLV

Silkepapir ensfarvet

45 x 70 cm. 8 gram.
Pakket m. 480 ark.
Guld. Varenr.: 36800-64
Pakkepris

495,-

Stykpris **1,03**

Sjovt og anderledes silkepapir.
Perfekt til indpakning og til at
dekorere gaveæsker.
Det vil helt sikkert glæde
enhver modtager.



CELLOFAN OG POSER



Cellofanpose, brun.
10 x H 20
Pakket m. 100 stk.
Varenr.: B080-20825

225,-



Cellofanpose, rød.
10 x H 20
Pakket m. 100 stk.
Varenr.: B080-20827

225,-



Cellofanpose, guld.
10 x H 20
Pakket m. 100 stk.
Varenr.: B080-20826

225,-



Cellofanpose
Pakket m. 100 stk.

7 x H13,5 cm
Varenr.: B080-12870

55,-

9,5 x H18 cm
Varenr.: B080-12871

65,-

11 x H22 cm
Varenr.: B080-12872

85,-

14 x H25 cm
Varenr.: B080-12873

145,-



Cellofanposer med sølvpapbund

Pakket m. 100 stk.
35 my
Pakkepriser

10 x 22 cm. **148,-**
Varenr.: 14229-00

12 x 27 cm. **168,-**
Varenr.: 14227-00

14 x 30 cm. **188,-**
Varenr.: 14228-00

Plastposer uden papbund

Pakket m. 600 stk.
50 my. Pakkepriser

10 x 20 cm.
Varenr.: 14225-00

195,-

12 x 25 cm.
Varenr.: 14226-00

245,-



Plastposer uden papbund

Pakket m. 1.000 stk.
25 my
Pakkepriser

9 x 18 cm. **165,-**
Varenr.: 14221-00

15 x 30 cm. **225,-**
Varenr.: 14222-00



NYHED



Cellofanruller:

B50 cm. x 120 meter.
35 micron.
Varenr.: 13575-00

175,-

B80 cm. x 120 meter.
30 micron.
Varenr.: 13580-00

235,-

B80 cm. x 120 meter.
35 micron.
Varenr.: 13576-00

255,-

CELLOFANAFRULLER



Cellofanafruller til bord

Galvaniseret. 80 cm.
Varenr.: 13710-61

995,-

Magisk disco-effekt som vil oplyse dit butiksvindue, dit salgssted og dine gaveindpakninger.

Cellofanruller:

Iriserende
B50 cm. x 10 meter.
Varenr.: 13674-00

185,-



HVID & NATUR

Papirposer uden håndtag

Pakket m. 200 stk. Pakkepriser

POSER UDEN AFGIFT



Mini: 12 x 7 x H21 cm.
Varenr.: 32600-01

185,-



Mini: 12,5 x 7,5 x H24,5 cm.
Varenr.: 30937-59 (250 stk.)

295,-



Lille: 18 x 11 x H28 cm.
Varenr.: 32601 + farve

255,-

BRUNE POSER



Papirpose m. vindue

Naturfarvet

Pakket m. 100 stk.

8,5 x 4,5 x H21,5 - 250 g.

Varenr.: B080-1870

175,-

10,3 x 5,7 x H29 - 500 g.

Varenr.: B080-1871

225,-



Frugtpose.

Natur. Pakket m. 1.000 stk.

Poserne er samlet med snor i bundter af 100 stk.

Op til 0,5 kg

18 x H18 cm. Varenr.: 30023-59

119,-

Op til 1 kg

21 x H21 cm. Varenr.: 30024-59

149,-

Op til 2 kg

25 x H25 cm. Varenr.: 30025-59

189,-

Op til 3 kg

Pakket m. 500 stk.

30 x H30 cm.

Varenr.: 30026-59

159,-

NATUR

Med håndtag & vindue

Mellem:

18 x 8 x 19 cm.

Pakket m. 12 stk.

Varenr.: 13008-59

88,-



Stor:

22 x 11 x 28 cm.

Pakket m. 12 stk.

Varenr.: 13010-59

118,-



Gavepose m. vindue

17,5 x 7,5 x H18,5

Sort. Brun kraft

Pakket m. 10 stk.

Varenr.: B080-229175

75,-

KRAFTPAPIR

Med håndtag & vindue

Mellem:

17,5 x 7,5 x 18,5 cm.

Pakket m. 20 stk.

Varenr.: 13004 + farve

158,-



NYHED

Stor:

21,5 x 10,5 x 27,5 cm.

Pakket m. 20 stk.

Varenr.: 13005 + farve

188,-



GAVEPOSER

Med håndtag & vindue



Gavepose m. vindue

11 x 6 x H14
Hvid
Pakket m. 25 stk.
Varenr.: B080-9093

165,-



Gavepose m. vindue

18 x 10 x H22
Hvid
Pakket m. 10 stk.
Varenr.: B080-9092

95,-



Gavepose m. vindue

17 x 7,5 x H18,5
Sort. Hvid
Pakket m. 10 stk.
Varenr.: B080-229202

125,-



Gavepose m. vindue

18 x 8 x H19
Sort. Hvid
Pakket m. 10 stk.
Varenr.: B080-30540

95,-



Gavepose m. vindue

22 x 11 x H28
Sort. Hvid
Pakket m. 10 stk.
Varenr.: B080-30541

125,-

GAVEPOSER



Gaveposer

Sort. Pakket m. 10 stk.

12 x 6 x H16 cm.
Varenr.: 53060-04

45,-

19 x 8 x H26 cm.
Varenr.: 53061-04

55,-



Gaveæske

11 x 6 x H 5.8.
Limegrøn
Pakket m. 25 stk.
Varenr.: B080-221282

245,-



Gaveæske

11 x 6 x H 5.8.
Fuchsia
Pakket m. 25 stk.
Varenr.: B080-221287

245,-



Gavepose

8,1 x 3,3 x H10,8
Brilliant hvid
Pakket m. 20 stk.
Varenr.: B080-16467

65,-



Gavepose

26 x 12,7 x H32,4
Brilliant hvid
Pakket m. 20 stk.
Varenr.: B080-16470

165,-



Gavepose

32 x 10,2 x H44,5
Brilliant hvid
Pakket m. 20 stk.
Varenr.: B080-16471

175,-



Gavepose

8,1 x 3,3 x H10,8
Brilliant sort
Pakket m. 20 stk.
Varenr.: BB080-16473

65,-



Gavepose

17 x 9,8 x H22,9
Brilliant sort
Pakket m. 20 stk.
Varenr.: B080-16475

75,-



Gavepose

26 x 12,7 x H32,4
Brilliant sort
Pakket m. 20 stk.
Varenr.: B080-16476

165,-

LUXUS - HIGH GLOSS

Med snorhåndtag

Pakket m. 12 stk. Pakkepriser

Lille: 18 x 10 x H23 cm.

Pakket m. 12 stk.
Varenr.: 85051 + farve

48,-



Mini: 11 x 6 x H14 cm.

Pakket m. 12 stk.
Varenr.: 85050 + farve

25,-



KRAFTPAPIR GAVEPOSER

Vælg mellem 5 størrelser og flere farver.

Kraftpapir. Pakket m. 250 stk.

Pakkepriser

Størrelser, varenumre og priser

Str. A: 7 x H12 cm.

Varenr.: 13100 + farve

75,-

Str. B: 12 x 4,5 x H20 cm.

Varenr.: 13101 + farve

125,-

Str. C: 18 x 6 x H35 cm.

Varenr.: 13102 + farve

245,-

Str. D: 24 x 7 x H41 cm.

Varenr.: 13103 + farve

345,-

Str. E: 31 x 8 x H49 cm.

Varenr.: 13104 + farve

445,-



15 Rød

Str.: A,B,C,D,E



20 Azalie

Str.: B,C,D,E



70 Pink

Str.: A,B,C,D,E



04 Sort

Str.: A,B,C,D,E



31 Limegrøn

Str.: A,C,D,E

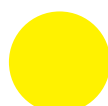

15 Gul

Str.: A,B,D,E



34 Turkis

Str.: C,D,E



55 Brun

Str.: D,E



21 Blå

Str.: B



06 Lilla

Str.: B,C



40 Lys grå

Str.: A,B,C



59 Natur

Str.: A,B,C,D,E



49 Sølv

Str.: B,C



14 Mandarin

Str.: C,E



33 Flerfarvet

Str.: B,C

NYHED

Farver og størrelser kan variere lidt



PAPIR GAVEPOSER

Vælg poser med striber eller prikker.

Pakkepriser

Striber: Sort, rød, guld, sølv, pink, turkis og lilla.

Størrelser, varenumre og priser

13 x H18 cm. 1.000 stk.

Varenr.: 36885 + farve

225,-

17 x H23 cm. 1.000 stk.

Varenr.: 36886 + farve

275,-

24 x H36 cm. 500 stk.

Varenr.: 36887 + farve

295,-



Prikker: Sort, rød, guld, pink, turkis eller lilla.

Størrelser, varenumre og priser

13 x H18 cm. 1.000 stk.

Varenr.: 36894 + farve

225,-

17 x H23 cm. 1.000 stk.

Varenr.: 36895 + farve

275,-

POSER M/TAPELUKNING. KLARE

Med tapelukning

Klar plast
Pakket m. 250 stk.
Pakkepriser

23 x 31 cm.
Varenr.: 14300-00 **175,-**

27 x 38 cm.
Varenr.: 14301-00 **195,-**

30 x 40 cm.
Varenr.: 14302-00 **215,-**

35 x 45 cm.
Varenr.: 14303-00 **245,-**



God til skjorter. Men også til mange andre varer, der lige skal samles i en pæn pose.

Poserne kommer med et tryk sikkerhedsmeddelse på bagsiden af hver pose og 1 udluftningshul.

Med tapelukning

Klar plast. 40 micron
Pakket m. 100 stk.
Pakkepriser

27 x 38 cm.
Varenr.: B080-18804 **85,-**

30 x 40 cm.
Varenr.: B080-18805 **95,-**

35 x 45 cm.
Varenr.: B080-18806 **145,-**

40 x 60 cm.
Varenr.: B080-18807 **195,-**



GAVEPOSER M/TAPELUKNING

Gaveposer m/ tapelukning

Blank sort.
Pakkepriser

20 x H31 cm. 25 stk.
Varenr.: 13107-04

48,-

30 x H44 cm. 25 stk.
Varenr.: 13108-04

68,-

En nem, flot og hurtig
indpakning.



ORGANZA POSER

Vælg mellem 2 størrelser og flere farver.

Gennemsigtigt tyndt stof.
Pakket m. 25 stk.
Pakkepriser

Str.: A. 10 x 12 cm.
Varenr.: 11000 + farve

29,-

Str.: B. 15 x 20 cm.
Varenr.: 11010 + farve

39,-



Små gaveposer til gaver med stor betydning.
Gør oplevelsen endnu bedre.



Str.: A. 10 x 12 cm.
Lyserød, sort eller sølv
Varenr.: 11000 + farve

19,-

TIL VIN

Gavepose til 1 flaske

Sort. High gloss
9 x 9 x 40 cm.
Pakket m. 12 stk.
Varenr.: 85054-04

58,-



Gavepose til 1 flaske

Sort
14 x 8 x 39 cm.
Pakket m. 50 stk.
Varenr.: B080-36567

215,-



Gavepose til 2 flasker

Sort
18 x 8 x 39 cm.
Pakket m. 50 stk.
Varenr.: B080-36569

245,-



Gavepose til 1 flaske

Natur
14 x 8 x 39 cm.
Pakket m. 25 stk.
Varenr.: B080-4912

88,-



Vinpose t/ 1 flaske

14 x 8 x H39 cm.
Pakket m. 50 stk.
Varenr.: 32704-59

145,-



Gavepose til 2 flasker

18 x 8,8 x 38 cm.
Med snorhåndtag og
"til og fra" kort.
Pakket m. 10 stk.
Varenr.: 14101-59

145,-



Gaveæske til 2 flasker

18.3 x 32.5 x H 8.8
Pakket m. 30 stk.
Varenr.: B080-24910

265,-



Gaveæske til 3 flasker

27 x 32.5 x H 8.8
Pakket m. 30 stk.
Varenr.: B080-24911

285,-



Gaveæske til 3 flasker

27 x 9 x 41 cm.
Pakket m. 10 stk.
Varenr.: 14102-59

155,-



SIZZLEPACK

1,25 kg.

Creme. Varenr.: 87605-81

Rød. Varenr.: 87605-15

Gul. Varenr.: 87605-10

Sort. Varenr.: 87605-04

Pakkepris

Frit valg

245,-

5 kg.

Natur. Varenr.: 87600-59

Hvid. Varenr.: B024-18397

Rød. Varenr.: B024-18399

Brun. Varenr.: B024-18402

Sort. Varenr.: B024-18403

Pakkepris

445,-



Hvid



Brun



15 Rød



10 Gul



04 Sort



Plastpose til 1 flaske

15 x 4 x H 45

Frosted plast

Pakket m. 200 stk.

Varenr.: B080-80534

165,-



Beskyttelse foam

50 mtr.

Varenr.: B024-1998

250,-

Brug kurve til spændende varepræsentation, inspirerende udstillinger og flotte gaver.



Spånkurve

29,5 x 19,5 x H9,2 cm.

Pakket m. 10 stk.

Varenr.: 87676-59. Stk. pris

15,-



Spånkurve

15 x 10 x H5 cm.

Pakket m. 10 stk.

Varenr.: 87675-59. Stk. pris

15,-



Bambus

Rund. Ø31 cm. H8 cm.

Pakket m. 10 stk.

Varenr.: 87650-59. Stk. pris

15,-



Naturflet

Rund. Ø21,5 cm. H12 cm.

Pakket m. 10 stk.

Sort. Varenr.: 87678-04

Rød. Varenr.: 87678-15

Stk. pris

19,-



Naturflet

Rektangulær. 30 x 20 x H7 cm.

Pakket m. 20 stk.

Varenr.: 87649-59

Stk. pris

19,-

FRIT VALG
Stykpris
19,-



Naturflet

Kvadratisk. 23 x 23 x H11 cm.

Pakket m. 20 stk.

Varenr.: 87651-59

Stk. pris

19,-



Naturflet

Rektangulær med brun kant.

32 x 24 x H7 cm.

Pakket m. 20 stk.

Varenr.: 87653-59

Stk. pris

19,-



FRIT VALG
Stykpris
22,-

Kurv i træ
Oval. B25 cm. H12 cm.
Pakket m. 10 stk.
Hvid. Varenr.: 87671-01
Natur. Varenr.: 87671-59
Stk. pris **22,-**

Kurv i træ
Rund. Ø23 cm. H12 cm.
Pakket m. 10 stk.
Hvid. Varenr.: 87670-01
Natur. Varenr.: 87670-59
Stk. pris **22,-**



Spånekurve
35 x 26 x H11 cm.
Pakket m. 20 stk.
Varenr.: 87677-59.
Stk. pris

25,-



Naturflet
Rektangulær. 26 x 18 x H7,5 cm.
Pakket m. 20 stk.
Sort.
Varenr.: 87648-04
Stk. pris

25,-



Kurv i træ
Rund. Ø25 cm. H12 cm.
Pakket m. 20 stk.
Natur.
Varenr.: 87672-59
Stk. pris

25,-



Naturflet
Rektangulær med brun kant.
38 x 24 x H8 cm.
Pakket m. 20 stk.
Varenr.: 87654-59
Stk. pris

25,-



Pileflet
Firkantet. 25 x 25 x H10 cm.
Pakket m. 10 stk.
Brun. Varenr.: 87690-59
Stk. pris

25,-



Salgsbakke/kurv
Træbakken er med meleret grå overflade.
Råt og rustikt.
Overfladen og størrelsen kan variere.

B33 x D23 x H8 cm.
Varenr.: 87691-59 **25,-**

B43 x D30 x H8 cm.
Varenr.: 87692-59 **35,-**

GAVEMÆRKER - ETIKETTER

Gavemærker - selvklæbende

Hjerte, "til og fra"
500 stk. pr. rulle. 52 x 42 mm.
Mat guld eller sølv.
Vare nr.: 13690 + farve

89,-



Gavemærker

Manilla, blank.
81 x 41 mm. . 500 stk. pr. rulle.
Brun kraft eller antik hvid
Varenr.: 13692 + farve

89,-



500 selvklæbende
etiketter pr. rulle

Gavemærker

Manilla, "til og fra"
81 x 41 mm. . 500 stk. pr. rulle.
Brun kraft eller antik hvid
Varenr.: 13691 + farve

89,-



Byttemærke

B34 x H24 mm.
Rulle m. 1.000 stk.
Varenr.: 4066-40

78,-

Skal gaven
kunne byttes?



Plomberingsetikket

Til poser og gaveæsker.
Selvklæbende. Pakket m. 1.000 stk.

Ø2,5 cm.
Varenr.: 80246-00 **128,-**

Ø3,8 cm.
Varenr.: 80247-00 **148,-**



NU KAN DU HURTIGT OG LET SENDE EN PERSONLIG HILSEN TIL DINE KUNDER

Du kan bla. sætte etiketterne direkte på poser, skilte, hyldeforkanter og gaver.
Eller du kan bruge dem til at lukke poser og pakker.

Rund etiket.

Antik hvid, Ø49

Dansk.

2 budskaber på samme rulle

Vare nr.: 13693-01

89,-

Engelsk.

2 budskaber på samme rulle

Vare nr.: 13694-01

89,-

Søde til et utal af formål.



500 selvklæbende etiketter pr. rulle

Farvede etiketter

Uden tryk. Vælg mellem runde og kvadratiske.

Rulle m. 1.000 stk. Rullepriser

Runde Ø13 mm.

* fås ikke i gul og orange

Varenr.: 72741 + farve

49,-

Runde Ø19 mm.

Varenr.: 72751 + farve

55,-

Kvadrat 19 x 19 mm.

Varenr.: 72771 + farve

59,-



15 Rød 13 Orange 10 Gul 29 Grøn



21 Blå 09 Lys Lilla 70 Pink 01 Hvid

Selvklæbende



Leveres i små dispenser kasser

MINIMÆRKER

Prislabel t/ smykker

Guld, sølv eller hvid.

Letklæbende. B46 x H2 mm.

Rulle m. 1.000 stk.

Rullepris

Hvid. Varenr.: 80180-01 **68,-**

Sølv eller guld

Varenr.: 80180- farve **88,-**

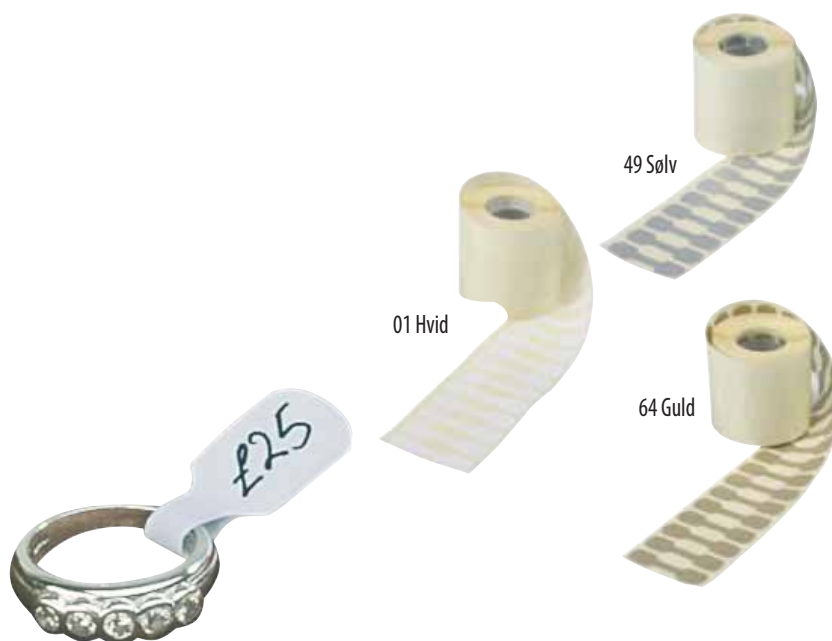

Hjerte Manilla

Dobbelt hjerte

Natur med jutesnor

70 x 65 mm. Pk. med 100 stk.

Varenr.: 72135-59

78,-



Hjerte manillamærker

Med snor. Hvid eller natur.

70 x 65 mm. Pakket m. 100 stk.

Natur. Varenr.: 80185-59

Hvid. Varenr.: 80185-01

68,-



MANILLAMÆRKER



Farven i natur kan variere!

Pakket m. 1.000 stk. Med eller uden snor.
Pakkepriser

Farvekoder: Hvid: 01 Natur: 59

Uden snor. Hvid

- 35 x 70 mm. Varenr.: 80170-01 **198,-**
- 41 x 82 mm. Varenr.: 80171-01 **218,-**
- 48 x 96 mm. Varenr.: 80172-01 **238,-**
- 54 x 108 mm. Varenr.: 80173-01 **258,-**
- 60 x 120 mm. Varenr.: 80174-01 **268,-**
- 67 x 134 mm. Varenr.: 80175-01 **318,-**

Med snor. Hvid eller natur:

- 35 x 70 mm. Varenr.: 72591-59 **348,-**
- 41 x 82 mm. Varenr.: 72592 + farve **418,-**
- 48 x 96 mm. Varenr.: 72593 + farve **428,-**
- 60 x 120 mm. Varenr.: 72595-01 **448,-**
- 67 x 134 mm. Varenr.: 72596 + farve **468,-**

Pakket m. 1.000 stk. Med eller uden snor.
Pakkepriser

Uden snor. Natur:

- 35 x 70 mm. Varenr.: 80170-59 **248,-**
- 41 x 82 mm. Varenr.: 80171-59 **348,-**
- 48 x 96 mm. Varenr.: 80172-59 **328,-**
- 54 x 108 mm. Varenr.: 80173-59 **258,-**
- 60 x 120 mm. Varenr.: 80174-59 **298,-**
- 67 x 134 mm. Varenr.: 80175-59 **318,-**



Minimærker

Pakket m. 1.000 stk. Med snor.
Pakkepriser

Hvide:

- 6 x 17 mm. Varenr.: 72383-01 **178,-**
- 16 x 24 mm. Varenr.: 72101-01 **188,-**
- 19 x 29 mm. Varenr.: 72102-01 **198,-**
- 21 x 30 mm. Varenr.: 72103-01 **198,-**
- 27 x 45 mm. Varenr.: 72105-01 **208,-**
- 37 x 57 mm. Varenr.: 72107-01 **218,-**

Bemærk! Mål kan variere med få mm.

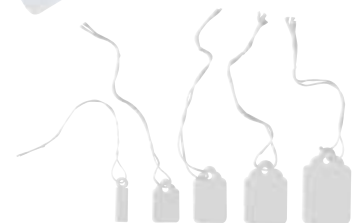

PAPIRAFRULLERE

Papirafruller til bord/væg eller under disk

Sort. 40 cm.

Varenr.: D5077-Gulv-40

595,-



Papirafruller til ophæng under disk eller bord

Hvid. 60 cm.

Varenr.: B025-0060LV

695,-



Papirafruller.

Kan bruges til ophæng og kan stå selv

Grå. 50 cm.

Varenr.: B025-0050LV

895,-



Papirafruller til 3 rl. B 55 cm.

Indbygning i disk. B 63.5 x D 55 x H 25 cm

Grå. 55 cm.

Varenr.: B025-PK60

2.995,-



Papirafruller - monteres under disk

40 cm. Varenr.: D5071-00

695,-

60 cm. Varenr.: D5072-00

1.095,-

Lodret papirafruller til gulv

Alu. 70 cm.

Varenr.: 13715-49

1.295,-



Papirafruller.

Skal fastgøres til væggen

Hvid. 65 cm.

Varenr.: B025-14821

695,-



Papirafruller til gulv

Hvid.

70 cm.

Varenr.: 13700-01

695,-



Papirafruller til gulv

Hvid.

100 cm.

Varenr.: B025-14822

895,-

1: Kombi-overbygning, 40 cm.

Varenr.: D5073-40-K

995,-

Ej ill.: Kombi-overbygning, 60 cm.

Varenr.: D5073-60-K

1.195,-

2: Papirafruller, 60 cm.

Kan bruges på eller under disk.

Pris ekskl. kombi-overbygning og båndholder.

Varenr.: D5072-G

1.995,-



Bemærk at overbygninger kun kan benyttes sammen med model 2.

PAPIRAFRULLERE

Papirafruller i sort metal

Vælg først størrelse og herefter fod eller ophængsbeslag

1: 40 cm.
Varenr.: D5060-04 **345,-**

2: 60 cm.
Varenr.: D5061-04 **395,-**

3: 70 cm.
Varenr.: D5062-04 **425,-**

4: Til bord, fodbeslag
Varenr.: D5063-04 **145,-**

5: Til sammenkobling
Sæt. Varenr.: D5065-04 **95,-**

6: Til ophæng, beslag
Varenr.: D5064-04 **95,-**

7: Båndholder m/ beslag
Varenr.: D5067-04 **145,-**

Her vist med ophængsbeslag



Sæt som vist
Varenr.: D5050-04
1.785,-

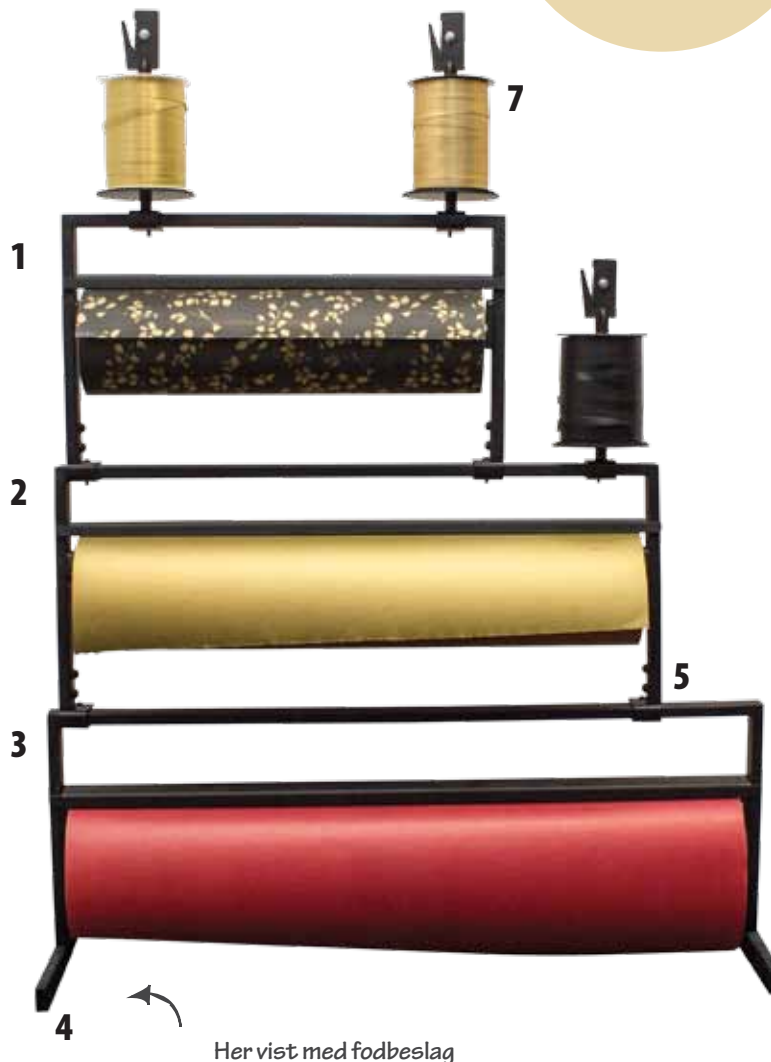

Her vist med fodbeslag

CELLOFANAFRULLER

Cellofanafruller til bord

Galvaniseret. 80 cm.
Varenr.: 13710-61

1.195,-



BUTIKSTAPE & DISPENSERE

Butikstape, lille

Klar. 15/33.

Varenr.: 4068-00

Stk. pris v/10 rl.: **6,95**

Stk. pris v/ 50 rl.

Varenr.: 4068-00-50

5,90



**KØB FLERE
– SPAR MERE!**

Butikstape, stor

Klar. 15/66.

Varenr.: 4069-00

Stk. pris v/10 rl.: **15,95**

Stk. pris v/ 50 rl.

Varenr.: 4069-00-50

13,50



**KØB FLERE
– SPAR MERE!**

Tapedispenser

Sort. Passer til både små og store taperuller.

Varenr.: 4073-04

65,-



GAVEKORT

Gavekort

Hvid. 300 gr. papir.

Pk. med 100 stk.

Varenr.: 80165-01

75,-



Multidispenser

Hvid.

Varenr.: 81176-01

185,-

Her vist med indhold



Saks, 17 cm

Ergonomisk håndtag

Varenr.: 12071-00

19,95



Kuglepen, 0,7 mm.

Sælges i hele kasser a 50 Stk.

Rød eller sort

Varenr.: 12075 + farve

Stykpris

2,95





SUPERSELLERS®

...Butiksinventar & Salgsfremmere...

POSER

PAPIR- OG PLASTPOSER



HURTIGT

Levering fra eget lager
i Vejle.

LET

Bestilling over telefonen
og på webshoppen.

BILLIGT

Standard inventar og - tilbehør
til en god pris.

NATUR - 40 % GENBRUGSPAPIR

Med kraftigt, fladt håndtag

Pakket m. 100 stk. Pakkepriser

Stor: 25 x 14 x H30 cm.

Varenr.: 30062-59

195,-



Lille: 18 x 8 x H22 cm.

Varenr.: 30060-59

125,-



Mellem: 22 x 11 x H26 cm.

Varenr.: 30061-59

145,-



HVID & NATUR

Papirposer uden håndtag

Pakket m. 200 stk. Pakkepriser



Mini: 12 x 7 x H21 cm.
Varenr.: 32600-01

185,-



Mini: 12,5 x 7,5 x H24,5 cm.
Varenr.: 30937-59 (250 stk.)

295,-



Lille: 18 x 11 x H28 cm.
Varenr.: 32601 + farve

255,-

TIL VIN

Gavepose til 1 flaske

Sort. High gloss
9 x 9 x 40 cm.
Pakket m. 12 stk.
Varenr.: 85054-04

58,-



Gavepose til 1 flaske

Sort
14 x 8 x 39 cm.
Pakket m. 50 stk.
Varenr.: B080-36567

215,-



Gavepose til 2 flasker

Sort
18 x 8 x 39 cm.
Pakket m. 50 stk.
Varenr.: B080-36569

245,-



Gavepose til 1 flaske

Natur
14 x 8 x 39 cm.
Pakket m. 25 stk.
Varenr.: B080-4912

88,-



Gavepose til 1 flaske

9,2 x 8,8 x 38 cm.
Med snorhåndtag og
"til og fra" kort.
Pakket m. 20 stk.
Varenr.: 14100-59

98,-



Gavepose til 2 flasker

18 x 8,8 x 38 cm.
Med snorhåndtag og
"til og fra" kort.
Pakket m. 10 stk.
Varenr.: 14101-59

145,-



Vinpose t/ 1 flaske

14 x 8 x H39 cm.
Pakket m. 50 stk.
Varenr.: 32704-59

145,-

Gaveæske til 2 flasker

18.3 x 32.5 x H 8.8
Pakket m. 30 stk.
Varenr.: B080-24910

265,-



Gaveæske til 3 flasker

27 x 32.5 x H 8.8
Pakket m. 30 stk.
Varenr.: B080-24911

285,-



Gaveæske til 3 flasker

27 x 9 x 41 cm.
Pakket m. 10 stk.
Varenr.: 14102-59

155,-



HVID & NATUR

Med kraftigt, snoet håndtag

Pakket m. 50 stk. Pakkepriser



Vinpose t/ 1 flaske

14 x 8 x H39 cm.

Varenr.: 32704-59

145,-



Lille: 16 x 7 x H21,5 cm.

Varenr.: 32707 + farve

135,-



Mellem: 24 x 10 x H31 cm.

Varenr.: 32708 + farve

145,-

HVID & NATUR

Med kraftigt, fladt håndtag

Pakket m. 200 stk. Pakkepriser

STORKØB

Pakket m. 200 stk.



Lille:

18 x 8 x H24 cm.

Varenr.: 32800-01

295,-



Mellem:

22 x 10 x H29 cm.

Varenr.: 32801 + farve

345,-



Stor:

26 x 12 x H35 cm.

Varenr.: 32802 + farve

445,-

BRUNE POSER



Papirpose m. vindue

Naturfarvet
Pakket m. 100 stk.

8,5 x 4,5 x H21,5 - 250 g.
Varenr.: B080-1870

175,-

10,3 x 5,7 x H29 - 500 g.
Varenr.: B080-1871

225,-



Frugtpose.

Natur. Pakket m. 1.000 stk.
Poserne er samlet med snor i bundter af 100 stk.

Op til 0,5 kg
18 x H18 cm. Varenr.: 30023-59

119,-

Op til 1 kg
21 x H21 cm. Varenr.: 30024-59

149,-

Op til 2 kg
25 x H25 cm. Varenr.: 30025-59

189,-

Op til 3 kg
Pakket m. 500 stk.
30 x H30 cm.
Varenr.: 30026-59

159,-



NATUR

Med håndtag & vindue

Mellem:

18 x 8 x 19 cm.

Pakket m. 12 stk.

Varenr.: 13008-59

88,-

Stor:

22 x 11 x 28 cm.

Pakket m. 12 stk.

Varenr.: 13010-59

118,-



Gavepose m. vindue

17,5 x 7,5 x H18,5

Sort. Brun kraft

Pakket m. 10 stk.

Varenr.: B080-229175

75,-

KRAFTPAPIR

Med håndtag & vindue

Mellem:

17,5 x 7,5 x 18,5 cm.

Pakket m. 20 stk.

Varenr.: 13004 + farve

158,-

Stor:

21,5 x 10,5 x 27,5 cm.

Pakket m. 20 stk.

Varenr.: 13005 + farve

188,-



NYHED



KRAFTPAPIR GAVEPOSER

Vælg mellem 5 størrelser og flere farver.

Kraftpapir. Pakket m. 250 stk.

Pakkepriser

Størrelser, varenumre og priser

Str. A: 7 x H12 cm.

Varenr.: 13100 + farve

75,-

Str. B: 12 x 4,5 x H20 cm.

Varenr.: 13101 + farve

* Sølv Kr. 145,-

125,-

Str. C: 18 x 6 x H35 cm.

Varenr.: 13102 + farve

* Sølv Kr. 265,-

245,-

Str. D: 24 x 7 x H41 cm.

Varenr.: 13103 + farve

345,-

Str. E: 31 x 8 x H49 cm.

Varenr.: 13104 + farve

445,-



15 Rød

Str.: A,B,C,D,E



20 Azalie

Str.: B,C,D,E



70 Pink

Str.: A,B,C,D,E



04 Sort

Str.: A,B,C,D,E



31 Limegrøn

Str.: A,C,D,E



15 Gul

Str.: A,B,D,E



34 Turkis

Str.: C,D,E



55 Brun

Str.: D,E

NYHED



21 Blå

Str.: B



06 Lilla

Str.: B,C



40 Lys grå

Str.: A,B,C



59 Natur

Str.: A,B,C,D, E



49 Sølv

Str.: B,C



14 Mandarin

Str.: C,E



33 Flerfarvet

Str.: B,C

Farver og størrelser kan variere lidt



ENSFARVET

Med kraftigt, snoet håndtag

Pakket m. 50 stk. Pakkepriser

Mellem: 22 x 10 x H29 cm.

Varenr.: 54700 + farve

139,-

Stor: 36 x 12 x H41 cm.

Varenr.: 54701+ farve

159,-



06 Lilla

04 Sort

40 Grå

70 Pink

09 Lys lilla

55 Brun

34 Turkis

15 Rød

31 Lime grøn

21 Blå

77 Korall



PAPIR GAVEPOSER

Vælg poser med striber eller prikker.

Pakkepriser

Striber: Sort, rød, guld, sølv, pink, turkis og lilla.

Størrelser, varenumre og priser

13 x H18 cm. 1.000 stk.

Varenr.: 36885 + farve

225,-

17 x H23 cm. 1.000 stk.

Varenr.: 36886 + farve

275,-

24 x H36 cm. 500 stk.

Varenr.: 36887 + farve

295,-

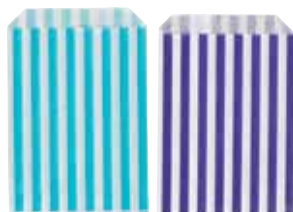

Prikker: Sort, rød, guld, pink, turkis eller lilla.

Størrelser, varenumre og priser

13 x H18 cm. 1.000 stk.

Varenr.: 36894 + farve

225,-

17 x H23 cm. 1.000 stk.

Varenr.: 36895 + farve

275,-

PAPIRPOSE M/ STRIBER

Vælg mellem limegrøn, pink, turkis eller lilla.
 Fladt håndtag.
 Pakket m. 50 stk.
 Pakkepriser

Lille:

18 x 8 x H22 cm.
 Varenr.: 36962 + farve

135,-



34 Turkis

Mellem:

25 x 14 x H30 cm.
 Varenr.: 36963 + farve

155,-



70 pink



06 Lilla



31 Limegrøn

GAVEPOSER

Med håndtag & vindue



Gavepose m. vindue
11 x 6 x H14
Hvid
Pakket m. 25 stk.
Varenr.: B080-9093

165,-



Gavepose m. vindue
18 x 10 x H22
Hvid
Pakket m. 10 stk.
Varenr.: B080-9092

95,-



Gavepose m. vindue
17 x 7,5 x H18,5
Sort. Hvid
Pakket m. 10 stk.
Varenr.: B080-229202

125,-



Gavepose m. vindue
18 x 8 x H19
Sort. Hvid
Pakket m. 10 stk.
Varenr.: B080-30540

95,-



Gavepose m. vindue
22 x 11 x H28
Sort. Hvid
Pakket m. 10 stk.
Varenr.: B080-30541

125,-

GAVEPOSER



Gaveposer
Sort. Pakket m. 10 stk.

12 x 6 x H16 cm.
Varenr.: 53060-04

45,-

19 x 8 x H26 cm.
Varenr.: 53061-04

55,-



Gaveæske
11 x 6 x H 5.8.
Limegrøn
Pakket m. 25 stk.
Varenr.: B080-221282

245,-



Gaveæske
11 x 6 x H 5.8.
Fuchsia
Pakket m. 25 stk.
Varenr.: B080-221287

245,-



Gavepose
8,1 x 3,3 x H10,8
Brilliant hvid
Pakket m. 20 stk.
Varenr.: B080-16467

65,-



Gavepose
26 x 12,7 x H32,4
Brilliant hvid
Pakket m. 20 stk.
Varenr.: B080-16470

165,-



Gavepose
32 x 10,2 x H44,5
Brilliant hvid
Pakket m. 20 stk.
Varenr.: B080-16471

175,-



Gavepose
8,1 x 3,3 x H10,8
Brilliant sort
Pakket m. 20 stk.
Varenr.: BB080-16473

65,-



Gavepose
17 x 9,8 x H22,9
Brilliant sort
Pakket m. 20 stk.
Varenr.: B080-16475

75,-



Gavepose
26 x 12,7 x H32,4
Brilliant sort
Pakket m. 20 stk.
Varenr.: B080-16476

165,-

LUXUS - HIGH GLOSS

Med snorhåndtag
Pakket m. 12 stk. Pakkepriser

Lille: 18 x 10 x H23 cm.
Pakket m. 12 stk.
Varenr.: 85051 + farve

48,-



Mini: 11 x 6 x H14 cm.
Pakket m. 12 stk.
Varenr.: 85050 + farve

25,-



LUXUS - M/ KANT

Med mat plastlag og snorhåndtag

Pakket m. 12 stk. Pakkepriser



Lille: 24 x 8 x H18 cm.

Hvid. Varenr.: 32890-01

Sort. Varenr.: 32890-04

Pakket m. 12 stk.

75,-

Mellem: 36 x 12 x H28 cm.

Hvid. Varenr.: 32891-01

Pakket m. 12 stk.

125,-



Eksklusivt

ELEGANT



LUXUS PRIKKER

Papirpose i hvid med sølvprikker og snoet håndtag.

Pakket m. 25 stk. Pakkepriser

Lille:

26 x 11 x H24 cm.

Varenr.: 53862-01

Pakket m. 25 stk.

128,-

Stor:

32 x 16 x H44 cm.

Varenr.: 53863-01

Pakket m. 25 stk.

148,-

LUXUS - HIGH GLOSS

Med snorhåndtag

Pakket m. 12 stk. Pakkepriser



01 Hvid high gloss



04 Sort high gloss

15 Rød high gloss

Mini: 11 x 6 x H14 cm.

Pakket m. 12 stk.

Varenr.: 85050 + farve

28,-

Lille: 18 x 10 x H23 cm.

Pakket m. 12 stk.

Varenr.: 85051 + farve

48,-

Mellem: 26 x 13 x H32 cm.

Pakket m. 12 stk.

Varenr.: 85052 + farve

78,-

Stor: 46 x 10 x H33 cm.

Pakket m. 12 stk.

Varenr.: 85053-15 Rød

98,-

Gavepose t/ 1 flaske

9 x 9 x H40 cm.

Pakket m. 12 stk.

Varenr.: 85054-04

58,-

ENSFARVEDE

Hvid og sort i blank

Pakket m. 100 stk. Pakkepriser
Har ikke forstærket håndtag

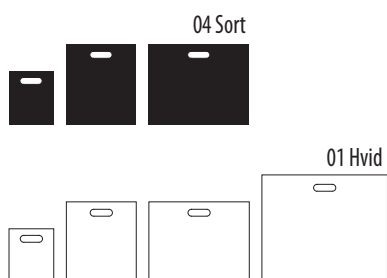

Lille: 25 x 6 x H30 cm.

30 micron.

Varenr.: 36497 + farve

48,-

Mellem: 39 x 8 x H45 cm.

35 micron.

Varenr.: 36498 + farve

118,-

Stor: 56 x 8 x H45 cm.

40 micron.

Varenr.: 36499 + farve

198,-

Ekstra stor: 70 x 15 x H60 cm.

30 micron.

Hvid. Varenr.: 36500-01

238,-

TRANSPARENTE

Pakket m. 100 stk. Pakkepriser

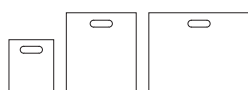

Lille: 25 x 8 x H30 cm.

30 micron.

Varenr.: 85174-00

48,-

Mellem: 39 x 8 x H45 cm.

30 micron.

Varenr.: 85175-00

128,-

Stor: 56 x 8 x H45 cm.

40 micron.

Varenr.: 85176-00

178,-

ENSFARVEDE

Vælg mellem 15 farver

Pakket m. 100 stk. Pakkepriser
Har forstærket håndtag.



Med forstærket håndtag,
så de kan bære mere

Fås i 4 størrelser:

Lille: 25 x 6 x H30 cm.

35 micron.

Varenr.: 81010 + farve

78,-

Mellem: 39 x 10 x H45 cm.

45 micron.

Varenr.: 81020 + farve

178,-

Stor: 56 x 10 x H45 cm.

50 micron.

Varenr.: 81030 + farve

228,-

Ekstra stor: 70 x 15 x H60 cm.

60 micron. Fås kun i hvid og sort.

Varenr.: 81035 + farve

468,-



15 Rød



30 Anisgrøn



64 Guld



16 Bordeaux



27 Olivengrøn



34 Turkis



08 Lyseblå



21 Mørkeblå



06 Lilla



09 Lys lilla



87 Lyserød



70 Pink



49 Sølv



01 Hvid

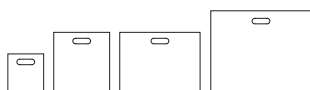

04 Sort



BLÅBLADET MØNSTER

Hvid m/ blåbladet mønster

Pakkepriser.

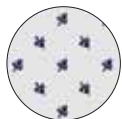

Mellem:

34 x 4,5 x H48 cm.

50 micron.

Pakket m. **100 stk.**

Varenr.: 13329-01

345,-



GULDBLADET MØNSTER

Sort m/ guldbladet mønster

Pakkepriser



Mellem:

34 x 4 x H48 cm.

50 micron.

Pakket m. **300 stk.**

Varenr.: 13328-04

445,-



ZEBRA- & LEOPARDMØNSTER

Pakket m. 100 stk. Pakkepriser



Lille:
25 x 6 x H30 cm.
35 micron.
Varenr.: 81040-83

95,-

Mellem:
39 x 8 x H45 cm.
50 micron.
Varenr.: 81041 + mønster

195,-

Stor:
56 x 8 x H45 cm.
50 micron.
Varenr.: 81042 + mønster

295,-



NYHED

Gavebånd, .
10 mm x 225 mtr.
Zebra eller leopard
Varenr.: 13670 +

75,-



82 Leopard

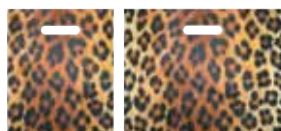

83 Zebra



PRIKKET MØNSTER

Vælg mellem pink eller sorte prikker

Pakkepriser

Mellem:

39 x 10 x H45 cm.

30 micron.

Pakket m. 100 stk.

Varenr.: 37078 + farve

128,-

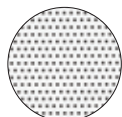
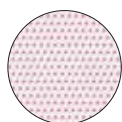

I LOVE SALE

Plastpose

40 x 10 x H46 cm. 45 micron.

Pakket m. 100 stk.

I LOVE SALE

Varenr.: 6190-01

188,-



SALE

Plastpose

40 x 10 x H46 cm. 45 micron.

Pakket m. 100 stk.

SALE

Varenr.: 6185-1

188,-



Se også skilte i SALE og I LOVE SALE serien

NON WOVEN BÆREPOSE

Pakket m. 25 stk. Pakkepriser

Sort non woven bærepose med forstærket håndtag.

80 g. 35 x 17 x H24,5 cm

Varenr.: 11753-04

Pakkepriser

95,-

SUPER PRIS!



Kan bruges til alt fra tøj og sko til Take Away

Vægt op til 4 kg.

POSEHOLDERE

Holder til disk eller væg.

Hvid, sort eller krom.

15 cm.

Varenr.: D5073 + farve

75,-



Hold orden på bæreposerne



GAVEPOSER

Gaveposer

Sort. Pakket m. 10 stk.

12 x 6 x H16 cm.

Varenr.: 53060-04

45,-

19 x 8 x H26 cm.

Varenr.: 53061-04

55,-



Små gaveposer til gaver med stor betydning.
Gør oplevelsen endnu bedre.

Str.: A. 10 x 12 cm.

Varenr.: 11000 + farve

29,-

Str.: B. 15 x 20 cm.

Varenr.: 11010 + farve

39,-



SUPER PRIS!

Str.: A. 10 x 12 cm.

Lyserød, sort eller sølv

Varenr.: 11000 + farve

19,-

ORGANZA POSER

Vælg mellem 2 størrelser og flere farver.

Gennemsigtigt tyndt stof.

Pakket m. 25 stk.

Pakkepriser



15 Rød

Str.: A



29 Grøn

Str.: A, B



34 Turkis

Str.: A, B



87 Lyserød

Str.: A, B



70 Pink

Str.: B



64 Guld

Str.: A, B



81 Creme

Str.: A, B



04 Sort

Str.: A, B



49 Sølv

Str.: A, B

MINIGRIPPOSER - KLARE

Med lynlåslukning

Pakkepriser

Kan bruges til småting, boltvarer,
smykker og meget mere.



6 x 8 cm.

Pakket m. 1.000 stk.

Varenr.: 14125-00

245,-

8 x 12 cm.

Pakket m. 1.000 stk.

Varenr.: 14126-00

265,-

16 x 22 cm.

Pakket m. 1.000 stk.

Varenr.: 14130-00

495,-



GAVEPOSER M/ TAPELUKNING



12 x H22 cm. 25 stk.
Varenr.: 13106-04

28,-

20 x H31 cm. 25 stk.
Varenr.: 13107-04

48,-

30 x H44 cm. 25 stk.
Varenr.: 13108-04

68,-



En nem og hurtig indpakning.

POSER M/ TAPELUKNING. KLARE

Med tapelukning

Klar plast
Pakket m. 250 stk.
Pakkepriser

23 x 31 cm.
Varenr.: 14300-00

175,-

27 x 38 cm.
Varenr.: 14301-00

195,-

30 x 40 cm.
Varenr.: 14302-00

215,-

35 x 45 cm.
Varenr.: 14303-00

245,-

God til skjorter og småting, der
lige skal samles i en pæn pose.





SUPERSELLERS®

...Butiksinventar & Salgsfremmere...

FORBRUGSVARER, AFSKÆRNING OG VÆRNEMIDLER

ET BASIS-UDVALG TIL DAGLIGDAGENS



HURTIGT

Levering fra eget lager
i Vejle.

LET

Bestilling over telefonen
og på webshoppen.

BILLIGT

Standard inventar og - tilbehør
til en god pris.

STRIPS

Strips

Klar, 12,5 cm.
M/ perler & lås
Pose m/ 1.000 stk.
Varenr.: 71748-00

158,-

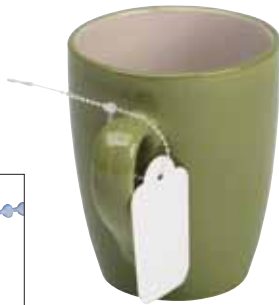
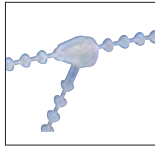

Strips

Klar el. sort
Pose m/ 5.000 stk.
7,5 cm. - lige m/ lås
Varenr.: 71282+farve

178,-

12,7 cm. - lige m/ lås
Varenr.: 71283+farve

188,-

23 cm. - lige m/ lås
Varenr.: 71284-00

298,-

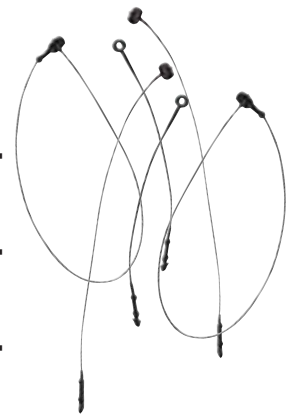

S-krog

Krom. 2,5 cm.
Pakket m. 50 stk.
Varenr.: 3520-02

39,-



Krom. 6 cm.
Pakket m. 100 stk.
Varenr.: 3521-02

99,-



C-krog

Krom. 4 cm.
Pakket m. 100 stk.
Varenr.: 3522-02

89,-

**Til ophæng af pynt,
bannere og skilte**

Krog m/lås

Krom. H6,5 cm.
Pakket m. 10 stk.
Pris pr. stk
Varenr.: D5032-02

12,50



Fiskesnøre

0,25 mm. x 200 m.
Varenr.: 85569-00

48,-

0,40 mm. x 200 m.
Varenr.: 85571-00

68,-



Dobbelt ophængskrog

Galvaniseret.
Pakket m. 4 stk.
Pakkepriser

15 cm.
Varenr.: 78006-61

14,-

30 cm.
Varenr.: 78012-61

16,-

41 cm.
Varenr.: 78016-61

18,-

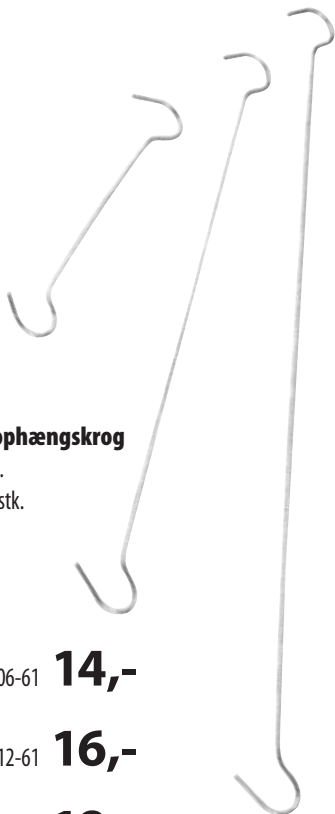

Jetsnap fjedre

Zink. Pakket m. 24 stk.
16,5 cm.
Kan trækkes op til 1 meter.
Varenr.: 78010-61

Pakkepris

68,-

Mobilknop

Selvklebende. Hvid.
Pakket m. 100 stk.
Varenr.: U2279-01
Stk. pris

0,90

Mobilknop

Selvklebende. Sort.
Pakket m. 100 stk.
Varenr.: B020-U2279
Stk. pris

0,90

Sugekop

M. metallkrog. Ø45 mm.
Pakket m. 25 stk.
Varenr.: 1106-00

3,00

M. støbt krog. Ø36 mm.
Pakket m. 20 stk.
Varenr.: 1107-00

2,25

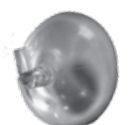
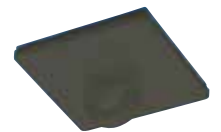
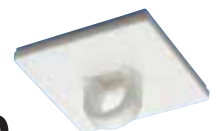

SKILTESKRIVNING - TUSCH

Kuglepen, 0,7 mm.

Sælges i hele kasser a 50 Stk.

Rød eller sort

Varenr.: 12075 + farve

Stykpris

2,95**Farve:****Refill rød:**

Varenr.: 70221-15

148,-

750 ml.

**Tavleindsats t/ skilteholder**

Sort. Pakkepris.

Lille: B10 x H7 cm. 10 stk.

Varenr.: 90134-04

58,-

A5: 5 stk.

Varenr.: 90136-04

78,-

Kan bruges igen og igen.

Tusch, permanent

Sort. 2-7 mm. 1 stk.

Varenr.: 12540-04

37,-

Sort. rund spids. 1-3 mm. 3 stk.

Varenr.: 12542-04

58,-

Sort. Bred spids. 15,4 x 8 mm. 2 stk.

Varenr.: 12541-04

148,-**Tusch til tavle.**

Hvid. 3 mm. 1 stk.

Varenr.: 90145-01

39,-

Farver. 2-6 mm. 4 stk.

Varenr.: 90144-00

99,-

Hvid. 6 mm. 4 stk.

Varenr.: 90143-01

99,-

Farver. 10 mm. 3 stk.

Varenr.: 90141-00

129,-**Tusch til tavle og glas.**

Hvid. 10 x 15 cm 1 stk.

Varenr.: 90139-01

49,-**Vi sender varer samme dag ved bestilling før 12.00**

Askebæger, udendørs

Gråmalet med lås.
18 x 8 H 28 cm.

Varenr.: B085-215200

298,-



Memo blokke

12 blokke a 100 ark.
76 x 127 mm.
Varenr.: 12067-00

78,-



76 x 76 mm

Varenr.: 12066-00

48,-



50 x 40 mm

Varenr.: 12065-00

28,-



Klæbepuder

1,2 x 2,5 cm.
140 puder pr. pakke.
Varenr.: 11660-00

Pakkepris

28,-



Selvklebende masse

Hvid.
114 stk. pr. pakke.
Varenr.: 13717-00

Pakkepris

18,-



Tørklædeklemmer, H5 cm.

Plast. Sort eller transparent.
Varenr.: 99300 + farve
Pakket m. 100 stk.
Stk. pris

2,95

Lommeregner

Bordregneren er med solceller og batteri.

Varenr.: B085-22135

198,-



Lommeregner

Bordregneren er med solceller og batteri.

H 13,8 cm.

Varenr.: 12076-00

99,-



Affaldssække Klare.

100 l, 55 my, 10 stk.
Varenr.: 12013-00

29,-

Desinfektions spray til overflader

400 ml.
Varenr.: 12047-00

65,-



Tyggegummifjerner

400 ml.
Varenr.: 80072-00

75,-



Sorteringsæske t/størrelsesmærker

21 rum.
Ekskl. størrelsesmærker.
Varenr.: 4044-12

245,-

PAPSKILTE

Papskilte

Hvid. Skilte med hul.
Rulle m. 1.000 stk.
32 x 45 mm.
Varenr.: 4079-01

149,-

Skilte med hul
til pins

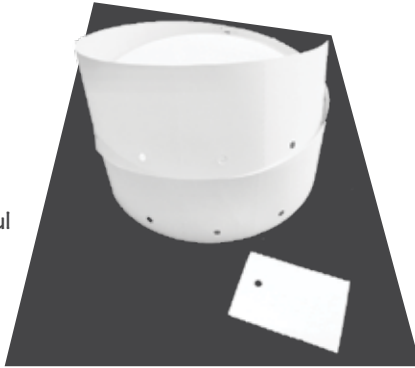
**Papskilte**

Hvid. Skilte med hul.
Pakke m. 1.000 stk.
37 x 55 mm.
Varenr.: 72111-01

159,-

44 x 70 mm.

Varenr.: 72110-01

169,-



BONRULLER

**Bonruller**

B80. Ø80, kerne 12 mm.
Pakke m/ 3 rl.
Varenr.: 12082-00

78,-

Bonruller, thermo

B57. Ø46, kerne 12 mm.
Pakke m/ 5 rl.
Varenr.: 12081-00

38,-

**Bonruller, thermo**

B57. Ø40, kerne 12 mm.
Pakke m/ 10 rl.
Til bla. Nets terminal
Varenr.: 12080-00

68,-



BUTIKSTAPE & DISPENSERE

Butikstape, lille

Klar. 15/33.

Varenr.: 4068-00

Stk. pris v/10 rl.: **6,95**

Stk. pris v/ 50 rl.

Varenr.: 4068-00-50

5,90



**KØB FLERE
– SPAR MERE!**

Butikstape, stor

Klar. 15/66.

Varenr.: 4069-00

Stk. pris v/10 rl.: **15,95**

Stk. pris v/ 50 rl.

Varenr.: 4069-00-50

13,50



**KØB FLERE
– SPAR MERE!**

Tapedispenser

Sort. Passer til både små og store taperuller.

Varenr.: 4073-04

65,-



Vinduesskraber

Ass. farver

Varenr.: 41116-15

29,-



Let at fjerne
klistermærker
fra vinduer

Saks, 17 cm

Ergonomisk håndtag

Ass. farver

Varenr.: 12071-00

19,95



Kniv

Standard model

Varenr.: 12068-00

12,95



Ekstra blade

10 blade.

Varenr.: 12070-00

12,95



PAKKETAPE & -DISPENSERE



50/66

Klar. Varenr.: 4067-00 + antal

Stk. pris v/ 6 rl.:

14,95

Stk. pris v/36 rl.:

13,47

Stk. pris v/72 rl.:

12,84



Economy

Varenr.: 70320-00

135,-

Sampak

1 pakkedispenser og 6. rl. tape

Varenr.: Sampak1

SPAR ved køb i sampak.

199,-



**KØB FLERE
– SPAR MERE!**

SKÆRME

Nyseskærm

Stor. 100 x D19 x H23 cm.
Varenr.: 48754-00

545,-

SKÆRME VED DISKEN

Hygiejneskærm.

3 fløjet. B20 x 80 x 20 -H80 cm.

Til disk

Varenr.: 12040-00 **545,-**

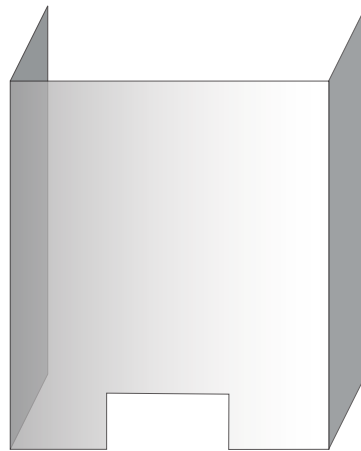

SUNDT ARBEJDS- OG KUNDEMILJØ

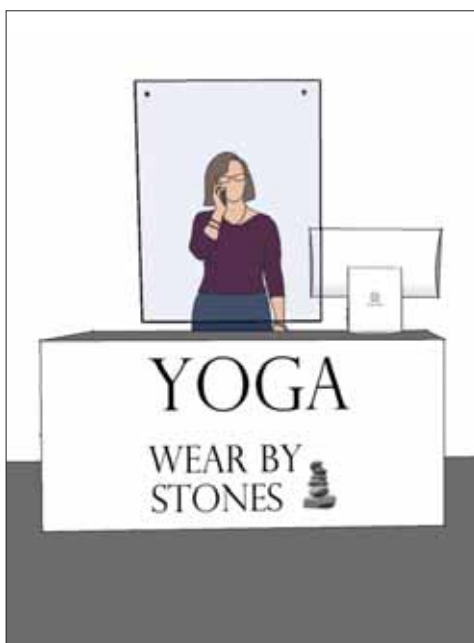
**Hygiejneskærm**

Til ophæng ved disk

75 x 102 cm. Vendbar.

Varenr.: 12057-00

295,-

102 x H75 cm.

Varenr.: 12043-00

295,-**Metalwire t/ ophæng**

Wire Ø3. Pr. meter

Varenr.: D4358-61 **25,-**



Clips 3 mm. Stykpris

Varenr.: D4360-49 **6,-**

**Til ophæng**

Dobbelt ophæng. Pakket m/ 4 stk.

Pakkepris

30 cm: Varenr.: 78012-61 **16,-**

41 cm: Varenr.: 78016-61 **18,-**

Varenr.: 78016-61 **18,-**



SPRITSTANDER

Dispenser t/ vægophæng

Krom / sort
Varenr.: 12053-02

395,-



Dispenser på stander

Automatisk dosering af håndgel.
Berøringsfri dispenser.
Kan bruges til gel.
Beholder 850 ml.
Kan bruges med batteri. (4 x AA)
H100-167. Krom og grå stander
Varenr.: 12051-02

695,-



Dispenser på stander

Automatisk dosering af håndgel
eller sprit.
Berøringsfri dispenser.
Dyse til sprit og gel.
Beholder 1000 ml.
Kan bruges med strøm eller
batteri. (4 x C)
H100-167. Sort stander
Varenr.: 12050-04

495,-



Hånddesinfektion. Sprit

1000 ml. 85%
Varenr.: 12033-00

75,-

Mundvisir

Behageligt mundvisir.
10 stk.
Varenr.: 12054-00

145,-



Desinfektions spray

400 ml. 90% sprit
Varenr.: 12047-00

58,-

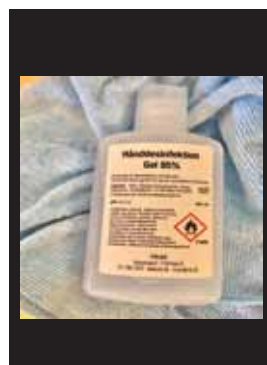

Hånddesinfektion - GEL

150 ml. 85 %
Varenr.: 12032-00

45,-

Hjælp dine kunder i den rigtige retning

Vægafspærring

Rød bånd 2 mtr.
Varenr.: B085-10985
Stk. pris

250,-



Vægafspærring

Sort bånd 2 mtr.
Varenr.: B085-10970
Stk. pris

250,-



Vægbeslag, sort.

Til afspærring
Varenr.: B085-10971
Stk. pris

35,-



Vægafspærring

Rødt bånd 2 mtr.
Incl. beslag til modsatte væg.
Varenr.: 70574-15
Stk. pris

275,-



Reb

Ø25 mm. 1,5 m. Rød.
Varenr.: 86101-15
Stk. pris

275,-



Reb, flet

Ø25 mm. 1,5 m. Rød.
Varenr.: B085-10984
Stk. pris

245,-



Skilte til stander

Sort. A4
Varenr.: B085-217902
Stk. pris

275,-



Stander m/ 2 mtr.

Stort stander med 2 mtr. rød bånd.
H92 cm.
Varenr.: B085-10960
Stk. pris

385,-



Kundeføringsstander

Krom. H100 cm.
Varenr.: 86100-02
Stk. pris

495,-

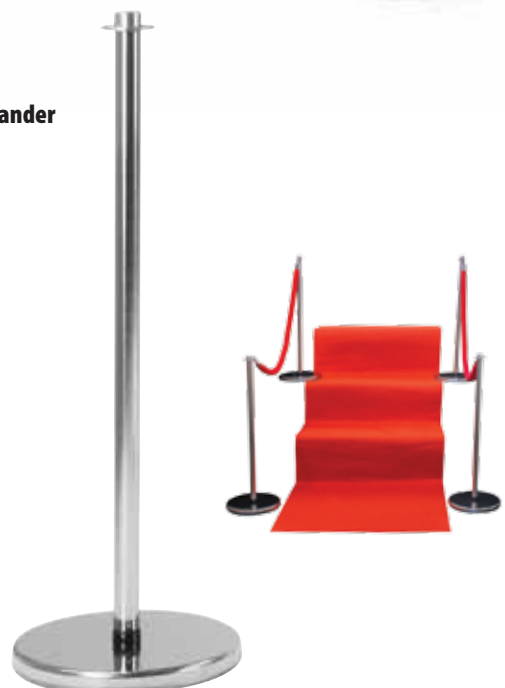

Rengøringsvampe

10 stk.
Varenr.: 12016-00
12,-



Rengøringsklude

20 stk.
Varenr.: 12017-00
45,-



Microfibrklude

10 stk. 32x32 cm.
Varenr.: 12018-00
65,-



Viskestykker

Kokkeforstykker.
Stykpris.
Varenr.: 12019-00
12,-



Opvaskebalje

Hvid. 8 L.
Varenr.: 12010-00
25,-



Toiletbørste

Hvid med holder
Varenr.: 12004-00
15,-

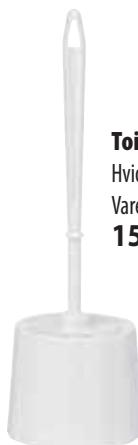

Affaldssække Klare.

100 l, 55 my, 10 stk.
Varenr.: 12013-00
29,-



Støvsugerposer

10 stk.
Varenr.: 12022-00
125,-

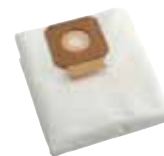

Opslagstavle

Kork. 40 x 60 cm.
Varenr.: B008-1100

85,-

Kork. 60 x 90 cm.
Varenr.: B008-1101

145,-



Aflastningsmätte

Sort og grå
61,5 x 99 x H 1 cm
Varenr.: 46870-04

395,-



SUPERSELLERS®

...Butiksinventar & Salgsfremmere...

WEBSHOP

ALT FRA EMBALLAGE TIL FOTOMANNEQUINER

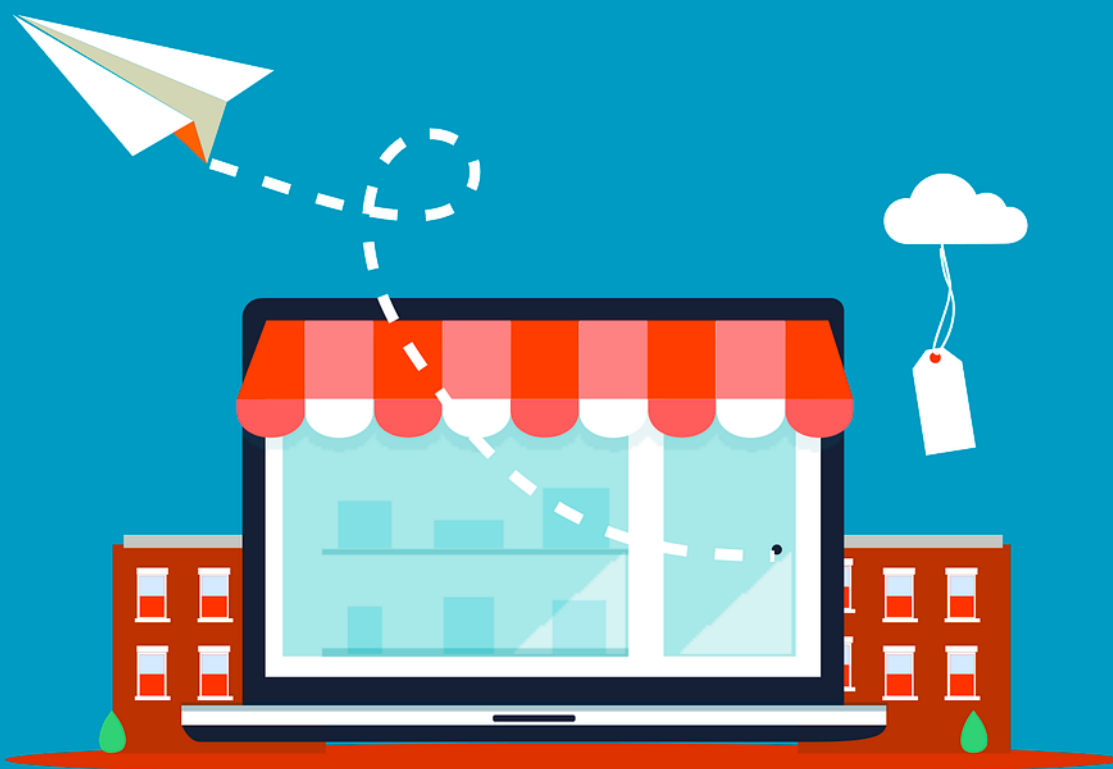

HURTIGT

Levering fra eget lager
i Vejle.

LET

Bestilling over telefonen
og på webshoppen.

BILLIGT

Standard inventar og - tilbehør
til en god pris.

 75 71 15 99

 www.supersellers.dk

FORSENDELSESKUVERTER

Hvide eller brune med bobleplast og tapelukning

Pakkepriser



15 x 21 cm.
Pakket m. 100 stk.
Varenr.: 36628 +

148,-

18 x 26 cm.
Pakket m. 100 stk.
Varenr.: 36629 +

178,-

22 x 33 cm.
Pakket m. 100 stk.
Varenr.: 36631-01

268,-

27 x 36 cm.
Pakket m. 100 stk.
Varenr.: 36633 +

328,-

35 x 47 cm.
Pakket m. 50 stk.
Varenr.: 36635-01

288,-

POSER M/ TAPELUKNING. KLARE

Med tapelukning

Klar plast

Pakket m. 250 stk.

Pakkepriser

23 x 31 cm.
Varenr.: 14300-00

175,-

27 x 38 cm.
Varenr.: 14301-00

185,-

30 x 40 cm.
Varenr.: 14302-00

215,-

35 x 45 cm.
Varenr.: 14303-00

245,-

Poserne kommer med et tryk sikkerhedsmeddelelse på bagsiden af hver pose og 1 udluftningshul.



Med tapelukning

Klar plast. 40 micron

Pakket m. 100 stk.

Pakkepriser

27 x 38 cm.
Varenr.: B080-18804

85,-

30 x 40 cm.
Varenr.: B080-18805

95,-

35 x 45 cm.
Varenr.: B080-18806

145,-

40 x 60 cm.
Varenr.: B080-18807

195,-



God til skjorter og småting, der lige skal samles i en pæn pose.

FORSENDESESPOSER

Lys grå plast med tapelukning

Pakkepriser

25 x 30 cm.

45-50 micron.

Pakket m. 100 stk.

Varenr.: 14305-40

138,-

40 x 54 cm.

45-50 micron.

Pakket m. 50 stk.

Varenr.: 14308-40

158,-

61 x 70 cm.

45-50 micron.

Pakket m. 25 stk.

Varenr.: 14311-40

138,-



Hvid plast m. rejsemotiver.

Med tapelukning

Pakkepriser

40 x 54 cm.

45 micron.

Pakket m. 50 stk.

Varenr.: 14316-01

148,-

51 x 60 cm.

45 micron.

Pakket m. 25 stk.

Varenr.: 14317-01

108,-



POSER M/ TAPELUKNING. SORTE

En nem og hurtig indpakning.

Blank sort. Pakket m. 25 stk.

Pakkepriser

20 x H31 cm. 25 stk.

Varenr.: 13107-04

48,-

30 x H44 cm. 25 stk.

Varenr.: 13108-04

68,-



MINIGRIPPOSER - KLARE

Kan bruges til boltvarer, smykker og meget mere.

Med lynlåslukning
Pakkepriser



6 x 8 cm.
Pakket m. 1.000 stk.
Varenr.: 14125-00

245,-

16 x 22 cm.
Pakket m. 1.000 stk.
Varenr.: 14130-00

495,-

8 x 12 cm.
Pakket m. 1.000 stk.
Varenr.: 14126-00

265,-



BØLGEPAP & PAKKEPAPIR

Bølgepap

Brun. Rulle med B40 cm. x 70 meter.
Varenr.: 14094-17

178,-



Pakkepapir, brunt

Rulle med B50 cm. x 350 meter.
Varenr.: 14090-17

328,-

Kraftig pakkepapir

Rulle m. B65 cm. x 350 meter.
Varenr.: 14091-17

448,-



PAPKASSER

Papkasser				
Varenr.:	Str.	Artikel:	Pr. colli	Stykpris
14079-17	18 x 12 x 8	Brun papkasse	25	3,75
14081-17	26 x 20 x 18	Brun papkasse	25	5,95
14082-17	35 x 23 x 25	Brun papkasse	25	7,95
14083-17	35 x 27 x 14	Brun papkasse	25	8,25

Papkasser				
Varenr.:	Str.	Artikel:	Pr. colli	Stykpris
14087-01	14 x 13 x 5	Hvid papkasse	10	7,75
14088-01	27 x 18 x 8	Hvid papkasse	10	14,75
14089-01	36 x 28 x 8	Hvid papkasse	10	19,75



BOBLEPLAST

Rulle m. B50 cm. x 75 meter

Store bobler.

Varenr.: 14004-00

395,-



Store bobler

Rulle m. B32 cm. x 50 meter

Rulle m/ B32 cm. x 50 meter.

Perforering til afrivning pr. 32 cm.

Varenr.: 70300-00

225,-



Små bobler



Beskyttelse foam

50 mtr.

Varenr.: B024-1998

250,-

Rulle m. B50 cm. x 150 meter

Varenr.: 14002-00

265,-

Rulle m. B100 cm. x 25 meter

Varenr.: 14005-00

155,-

Rulle m. B100 cm. x 100 meter

Varenr.: 14001-00

495,-



Små bobler



SILKEPAPIR - HVID

Hvid
 40 x 60 cm.
 17 gram.
 Pakket m. 480 ark.
 Varenr.: 80217-01
 Pakkepris

195,-

Stykpris **0,40**



SILKEPAPIR - FARVER

50 x 37 cm.

Fås i lilla, lys lilla, gul, orange, rød, brun, blå, limegrøn, turkis, grå, fuchsia, creme, lyserød og sort.

17 gram.

Pakket m. 240 ark.

Varenr.: 36710 + farve

Pakkepris

145,-

Stykpris **0,60**



Pakket m. 240 ark.

Silkepapir ensfarvet

50 x 75 cm.

18 gram.

Pakket m. 480 ark.

Varenr.: 36900 + farve

Pakkepris

295,-

Stykpris **0,61**



Pakket m. 480 ark.



Rund etiket.

Antik hvid, Ø49

Dansk.
2 budskaber på samme rulle
Vare nr.: 13693-01

89,-

Engelsk.
2 budskaber på samme rulle
Vare nr.: 13694-01

89,-



500 selvklæbende etiketter pr. rulle

Farvede etiketter

Uden tryk. Vælg mellem runde og kvadratiske.
Rulle m. 1.000 stk. Rullepriser

Runde Ø13 mm.
* fås ikke i gul og orange
Varenr.: 72741 + farve

49,-

Runde Ø19 mm.
Varenr.: 72751 + farve

55,-

Kvadrat 19 x 19 mm.
Varenr.: 72771 + farve

59,-



Selvklæbende



Leveres i små dispenser kasser

Plomberingsetikket

Til poser og gaveæsker.
Selvklæbende. Pakket m. 1.000 stk.

Ø2,5 cm.
Varenr.: 80246-00 **128,-**

Ø3,8 cm.
Varenr.: 80247-00 **148,-**



Byttemærke

B34 x H24 mm.
Rulle m. 1.000 stk.
Varenr.: 4066-40

78,-

Skal gaven kunne byttes?



BUTIKSTAPE & DISPENSERE

Butikstape, lille

Klar. 15/33.
Varenr.: 4068-00
Stk. pris v/10 rl.: **6,95**

Stk. pris v/ 50 rl.
Varenr.: 4068-00-50

5,90



**KØB FLERE
– SPAR MERE!**

Butikstape, stor

Klar. 15/66.
Varenr.: 4069-00
Stk. pris v/10 rl.: **15,95**

Stk. pris v/ 50 rl.
Varenr.: 4069-00-50

13,50



**KØB FLERE
– SPAR MERE!**

Tapedispenser

Sort. Passer til både små og store taperuller.
Varenr.: 4073-04

65,-



Vinduesskraber

Ass. farver
Varenr.: 41116-15

29,-



Let at fjerne klistermærker fra vinduer

Saks, 17 cm

Ergonomisk håndtag
Ass. farver
Varenr.: 12071-00

19,95



Kniv

Standard model
Varenr.: 12068-00

12,95



Ekstra blade

10 blade.
Varenr.: 12070-00

12,95



PAKKETAPE & -DISPENSERE



50/66
Klar. Varenr.: 4067-00 + antal

Stk. pris v/ 6 rl.: **14,95**
Stk. pris v/36 rl.: **13,47**
Stk. pris v/72 rl.: **12,84**



Economy
Varenr.: 70320-00

135,-

**Sampak
1 pakkedispenser og 6. rl. tape**

Varenr.: Sampak1
SPAR ved køb i sampak.

199,-

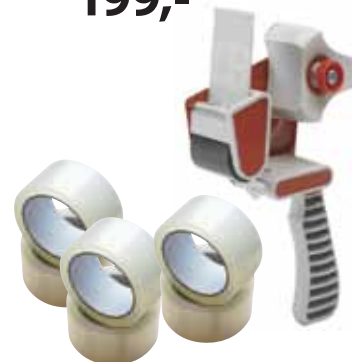

**KØB FLERE
– SPAR MERE!**

Askebæger, udendørs

Gråmalet med lås.
18 x 8 H 28 cm.

Varenr.: B085-215200

298,-



Memo blokke

12 blokke a 100 ark.
76 x 127 mm.

Varenr.: 12067-00

78,-

76 x 76 mm

Varenr.: 12066-00

48,-

50 x 40 mm

Varenr.: 12065-00

28,-



Klæbepuder

1,2 x 2,5 cm.
140 puder pr. pakke.

Varenr.: 11660-00

Pakkepris

28,-



Selvklæbende masse

Hvid.
114 stk. pr. pakke.

Varenr.: 13717-00

Pakkepris

18,-



Tørklædeklemmer, H5 cm.

Plast. Sort eller transparent.

Varenr.: 99300 + farve

Pakket m. 100 stk.

Stk. pris

2,95



Lommeregner

Bordregneren er med solceller og batteri.

Varenr.: B085-22135

198,-



Lommeregner

Bordregneren er med solceller og batteri.

H 13,8 cm.

Varenr.: 12076-00

99,-



Affaldssække

Klare.

100 l, 55 my, 10 stk.

Varenr.: 12013-00

29,-

Desinfektions spray til overflader

400 ml.

Varenr.: 12047-00

65,-



Tyggegummifjerner

400 ml.

Varenr.: 80072-00

69,-



Sorteringsæske t/størrelsesmærker

21 rum.

Ekskl. størrelsesmærker.

Varenr.: 4044-12

245,-

FOTO-MANNEQUINER

Med foto-mannequiner er det hurtigere og nemmere at tage billeder af dine produkter til brug i kataloger, reklamer og webshops.

Du sparer tid på fritlægning af dine billeder.

Kvalitet til pengene!

Hvid foto-mannequin, voksen:

Herre: Varenr.: 85635-01

3.995,-

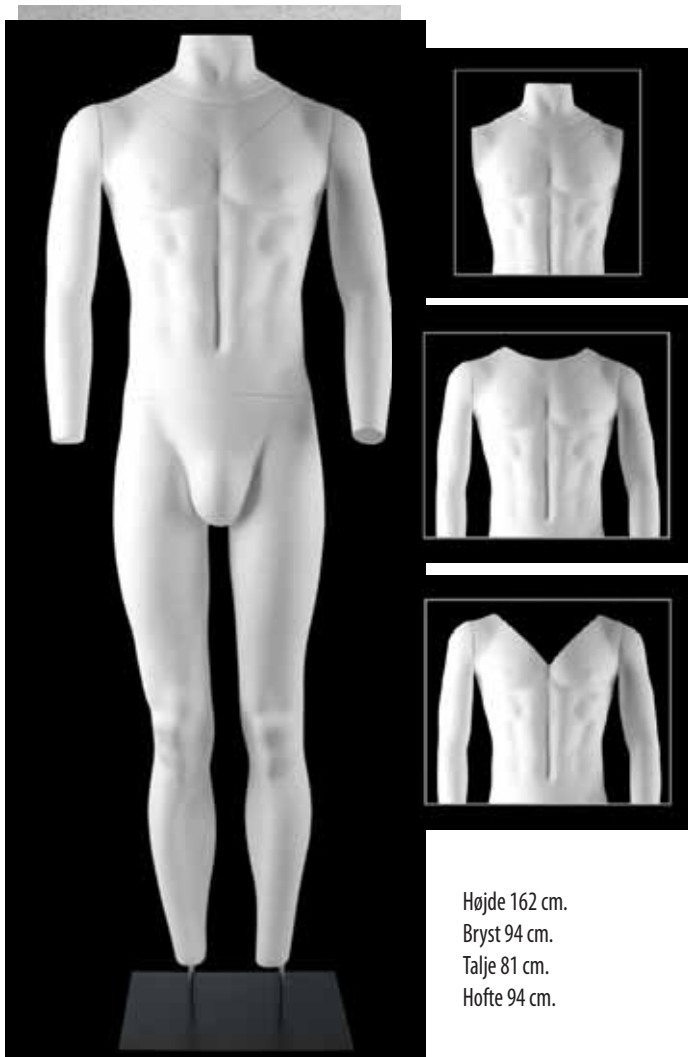

Torso, arme og halsåbninger samles via indbyggede magneter. Det gør udskiftningen af tøj hurtigt og let.

Se film på SuperSellerS' YouTube kanal



Foto-mannequin, voksen:

Herre: H 175 cm. Varenr.: B001-0645-W **1.695,-**

Dame. H 167 cm. Varenr.: B001-0644-W. **1.495,-**

Barn, unisex. H 107 cm. Varenr.: B001-0646-W **1.295,-**



Højde 175 cm.
Bryst 97 cm.
Talje 78 cm.



Højde 167 cm.
Bryst 84 cm.
Talje 63 cm.

